



OBO Acero Inoxidable

Selección de productos de acero inoxidable

Contenido



Grapas de fijación y tubos de instalación

11



Estructuras portantes

21



Bandeja portacables

55



Bandeja de rejilla

79



Bandejas de escalera

101



Vano ancho

111



Bandejas de escalera vertical

125



Canales industriales

133



Marcas de homologación, pictogramas e índices

141



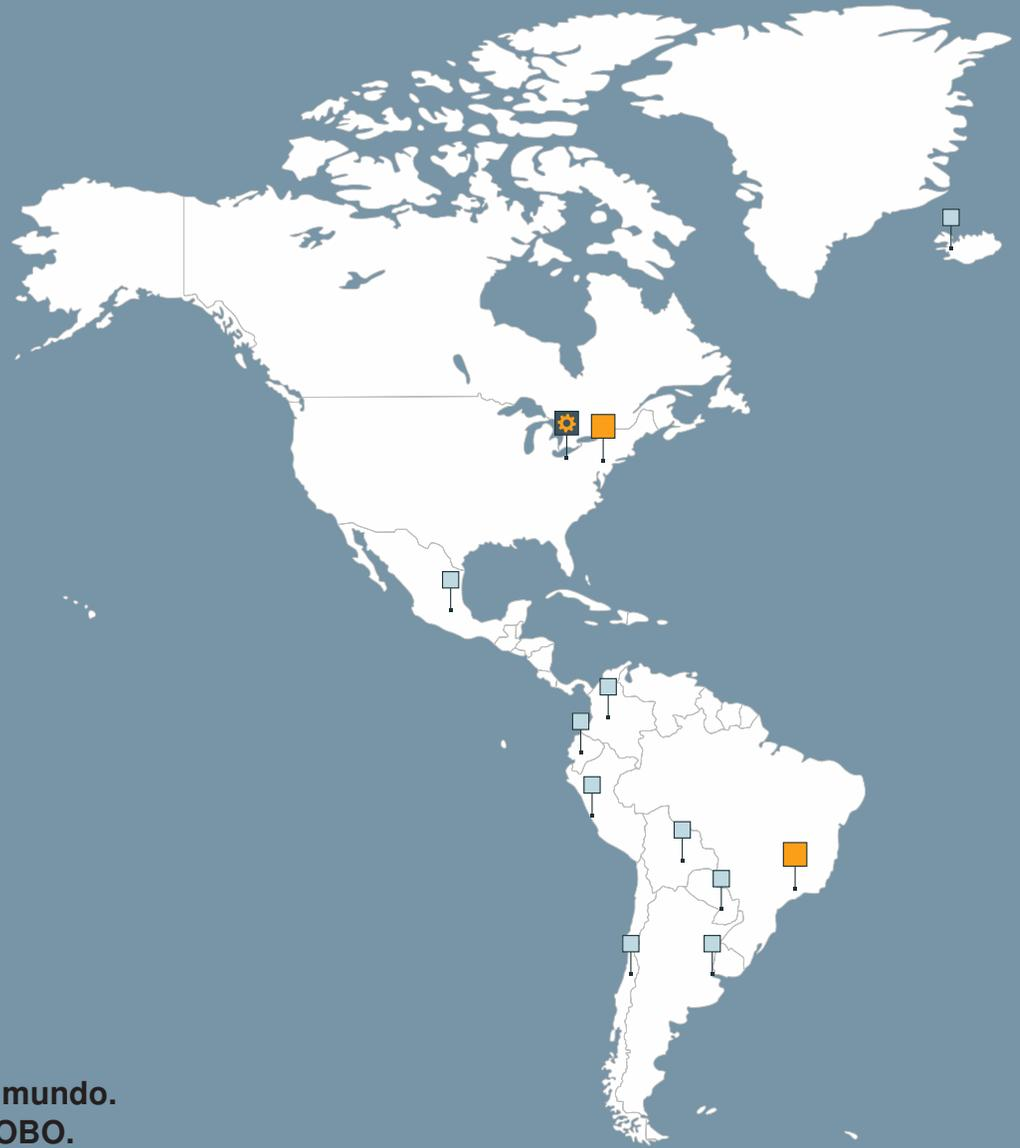

Bienvenido al mundo. Bienvenido a OBO.

Los empleados de OBO de todo el mundo ofrecen sus conocimientos y su creatividad para aplicar nuevas soluciones para un mejor funcionamiento y mayor confort de instalación. Sabemos que cada mercado tiene unas características propias y que las exigencias de nuestros productos cambian según el mercado, por eso ponemos especial atención en la compatibilidad de los productos con el lugar de aplicación. Siempre ofrecemos a nuestros clientes soluciones inteligentes. Nuestras marcas cumplen por principio esta promesa. El equipo global de OBO quiere facilitar el trabajo de expertos y planificadores eléctricos en todo el mundo.

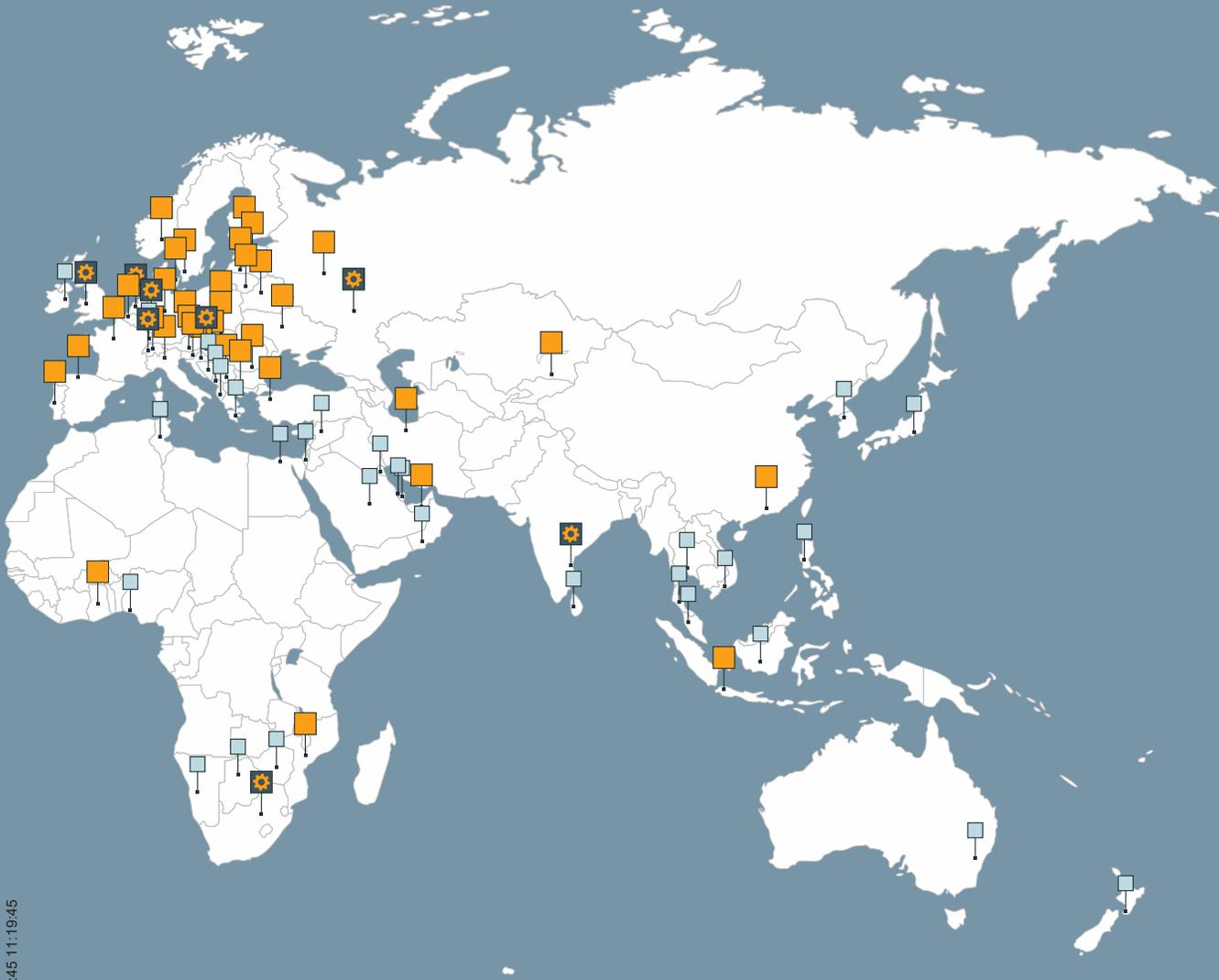

Centro de producción



Filial



Representación

Cercano

El centro de distribución de OBO en Alemania

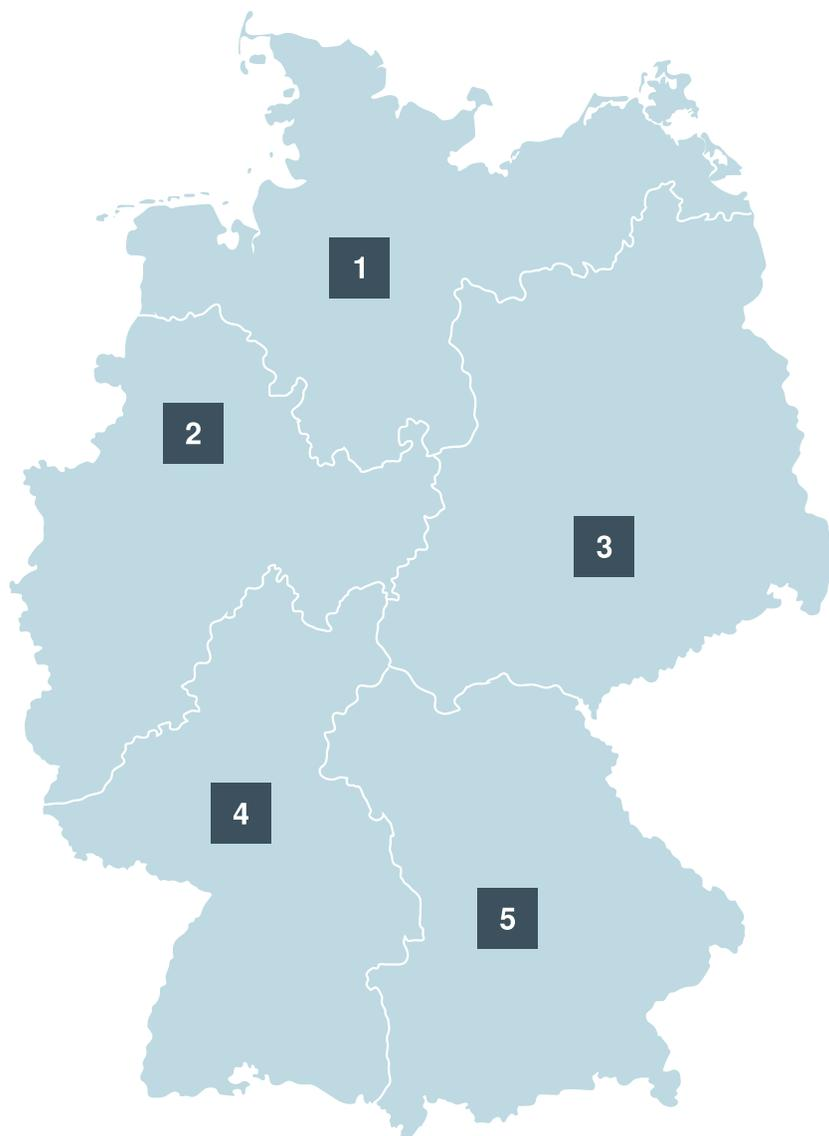

1

Centro de distribución norte
Bad Fallingbostel

2

Centro de distribución oeste
Iserlohn

3

Centro de distribución este
Delitzsch

4

Centro de distribución suroeste
Groß-Rohrheim

5

Centro de distribución sur
Dasing

¿Lo sabía?

Redonda
36.000 m²

Hay espacio de almacenamiento suficiente en toda Alemania. De esta manera se garantiza en cualquier momento una capacidad de suministro flexible y a corto plazo.

Por esta razón en 2018 alcanzamos un movimiento de mercancías por toda Alemania de aproximadamente 40.000 toneladas. Estamos siempre moviéndonos - Nuestros especialistas en logística garantizan que nuestros productos se encuentren en el lugar y el momento adecuados. Si se trata de materiales voluminosos, como por ejemplo durante el transporte de cargas alargadas, contamos con la ayuda de proveedores locales de servicios.

¡Hacemos que sea posible!

Valioso

OBO Support siempre a su lado

Encontrará nuestro servicio de atención al cliente en:

+34 985 796 968

Lunes - Viernes
08:30 h – 18:00 h

info@obo.es



Servicio de atención al cliente.



Formación.



Manipulación.



Certificado

Servicio - OBO ayuda aún más.

En todas partes y en cada etapa del proyecto:

- Línea directa competente
- Información del producto y del sistema, digital o impresa
- Guías de selección y planificación en la web, como Apps, bloques CAD o impresas
- Datos de productos en 2D y 3D para la planificación
- Servicio externo, sucursales y filiales en 60 países
- Servicios de ingeniería para proyectos grandes

Cursos de formación de OBO

- Seminarios y talleres
- Asesoramiento y cursos de formación in situ
- Días para proyectistas

Manejo - OBO ofrece confianza

Con procesos de suministro optimizados:

- Logística fiable
- Sistemas de transporte y embalajes prácticos
- Manejo de medios de carga y concepto de eliminación

Certificado y garantía.

OBO ofrece seguridad. Nuestros productos cumplen las normativas más importantes específicas del país:

- Conformidad (p. ej. IEC, VDE, CE, KEMA, KEUR, UL)
- Certificado (p. ej. DIN EN, DGNB)
- 5 años de garantía en productos de protección contra sobretensiones
- Gestión de garantía

OBO es sinónimo de máxima calidad

Nuestros productos llevan el sello "Edelstahl Rostfrei"



OBO Bettermann es miembro de la asociación Warenzeichenverband Edelstahl Rostfrei e.V. (WZV) y lleva el sello de calidad "Edelstahl Rostfrei". Por eso, OBO es una de las empresas que garantizan la calidad de sus productos de acero inoxidable: materiales perfectamente adaptados a la aplicación, competencia sostenible en la producción y tratamiento, y práctica orientación al cliente con un compromiso voluntario de calidad.

Desde hace 60 años los usuarios y consumidores confían en el sello de calidad con la estrella: Edelstahl Rostfrei. Con él los fabricantes y los proveedores, de todos los sectores, se comprometen a una selección adecuada de materiales y un procesamiento correcto del acero inoxidable. Porque el material es sinónimo de calidad y máxima exigencia. El material consigue su calidad mediante diferentes elementos de aleación, entre ellos, por ejemplo, un contenido mínimo del 10,5 por ciento de cromo. Estos elementos de aleación refinan el acero normal en un material inoxidable resistente a los ácidos.

Sello de calidad como orientación fundamental.

El sello ha sido otorgado por la asociación Warenzeichenverband Edelstrahl Rostfrei e.V. (WZV). La asociación es portavoz de unas 1.000 medianas empresas que forman parte de ella y que llevan la etiqueta comercial reconocida internacionalmente como sello de compromiso con la calidad. La razón principal de la concesión es la selección de materiales correcta en función de la aplicación y, la elaboración y el tratamiento adecuado. De acuerdo con los estatutos, las empresas miembro se comprometen con esta apuesta por la calidad, que sirve de orientación para clientes exigentes. Las empresas que están autorizadas a utilizar la marca registrada Edelstahl Rostfrei transmiten la sensación inequívoca de ser un proveedor líder que valora la calidad del material y la seguridad sostenible del tratamiento.

OBO es sinónimo de máxima calidad y soluciones inteligentes.

El sello "Edelstahl Rostfrei" demuestra que en OBO damos mucha importancia a la calidad de los productos. En la planificación y el diseño siempre tenemos en cuenta la compatibilidad de los productos con el lugar de aplicación para ofrecer a nuestros clientes soluciones inteligentes. Nuestras marcas cumplen por principio esta promesa.

Obtenga más información.

<https://www.wzv-rostfrei.de/ueber-uns/qualitaetssiegel>
<https://www.wzv-rostfrei.de/ueber-uns/verband>

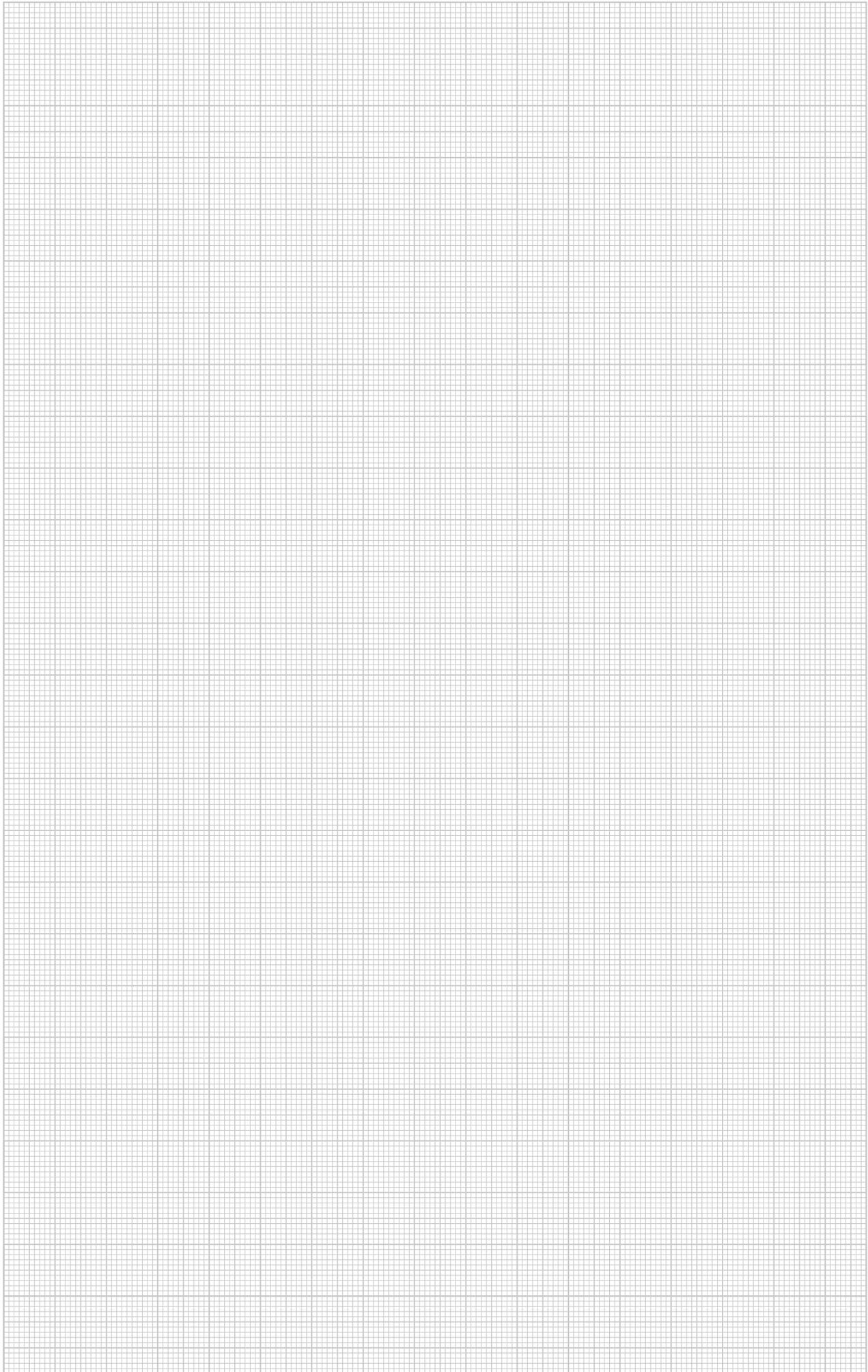



Grapas de fijación y tubos de instalación

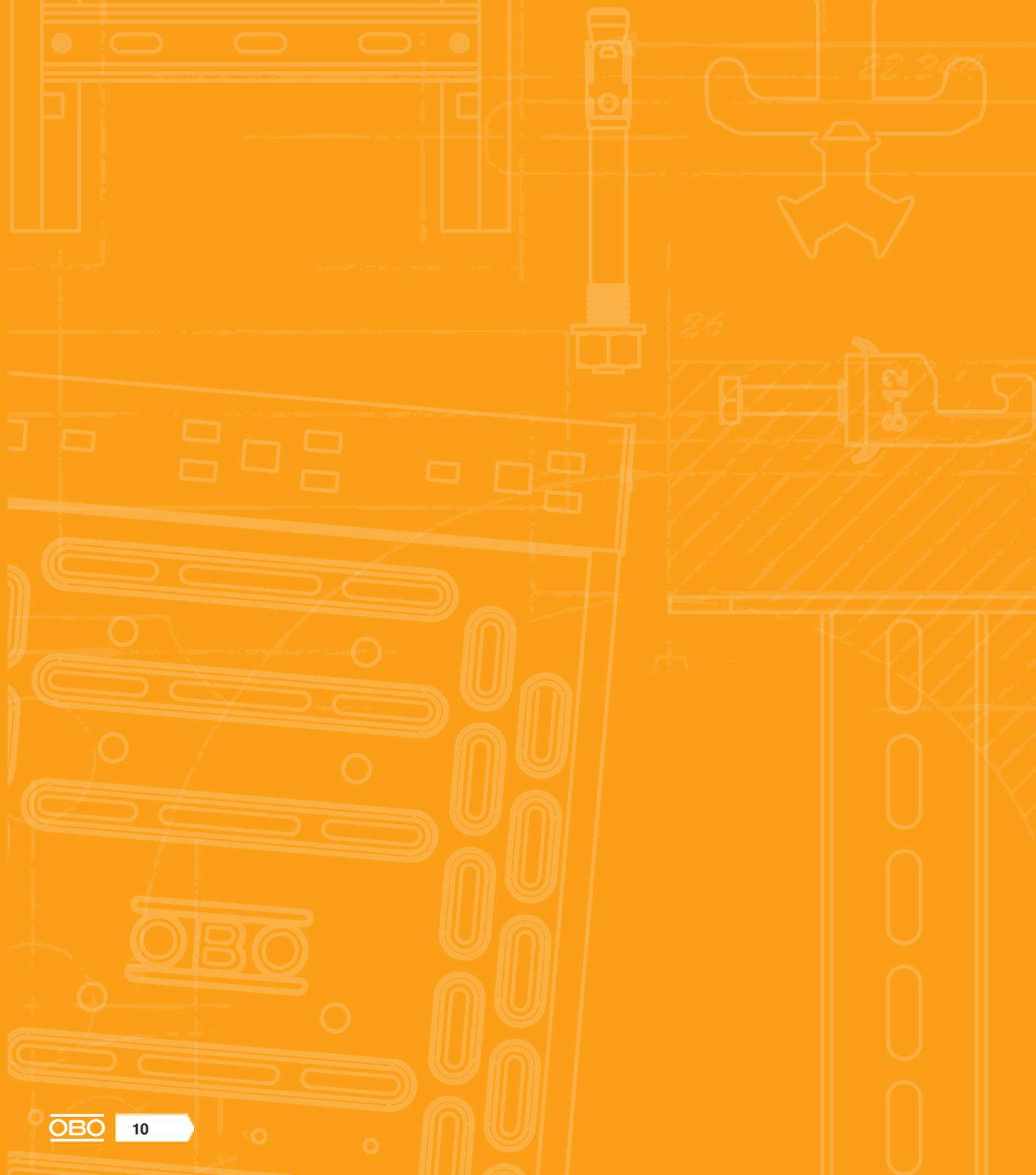

Grapas de fijación y tubos de instalación



Las grapas de fijación

12



Tubos para la instalación eléctrica conexión enchufable

16



Cintas de sujeción

18



Abrazadera 732...

VA Acero inoxidable 1.4301



Tipo	D mm	Emb. Unidad	Peso kg/100 ud.	Código
ASG 732 6 A2	5-6	25	1,537	1362622
ASG 732 7 A2	6-7	25	1,553	1362624
ASG 732 8 A2	7-8	25	1,561	1362626
ASG 732 10 A2	8-10	25	1,749	1362628
ASG 732 12 A2	10-12	25	1,796	1362630
ASG 732 14 A2	12-14	25	1,859	1362632
ASG 732 17 A2	14-17	25	2,007	1362634
ASG 732 20 A2	17-20	25	2,110	1362636
ASG 732 25 A2	20-25	25	2,361	1362638
ASG 732 30 A2	25-30	20	3,321	1362640
ASG 732 36 A2	30-36	20	3,728	1362642
ASG 732 44 A2	36-44	20	4,099	1362644
ASG 732 53 A2	44-53	20	4,781	1362646
ASG 732 63 A2	53-63	20	5,301	1362648

Abrazadera para el montaje de tubos y cables en la pared, el techo y el suelo. Con tapa autoblocante. Fijación a través de inserción con rosca interior. Superficies G y T a partir de tamaño de abrazadera 20 apropiado para el montaje con pistolas clavadoras y pistolas de pernos.
Testado y aprobado para el mantenimiento de funciones según DIN 4102 Parte 12, clases de mantenimiento de funciones E 30 a E 90.

Dimensiones

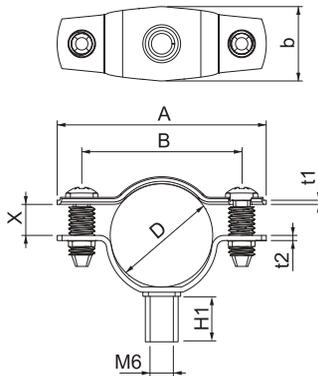

Tipo	D mm	Medida A mm	Medida B mm	Medida x mm	Medida b mm	Medida t1 mm	Medida t2 mm	Medida H1 mm
ASG 732 6 A2	5-6	35	23	1,5	18	1	1,25	12
ASG 732 7 A2	6-7	35	23	1,5	18	1	1,25	12
ASG 732 8 A2	7-8	35	23	1,5	18	1	1,25	12
ASG 732 10 A2	8-10	37	25	3	18	1	1,25	12
ASG 732 12 A2	10-12	39	27	3	18	1	1,25	12
ASG 732 14 A2	12-14	41	29	3	18	1	1,25	12
ASG 732 17 A2	14-17	44	32	4,5	18	1	1,25	12
ASG 732 20 A2	17-20	47	35	4,5	18	1	1,25	12
ASG 732 25 A2	20-25	51	39	7,5	18	1	1,25	12
ASG 732 30 A2	25-30	59	45	7,5	18	1,5	1,5	12
ASG 732 36 A2	30-36	65	51	9	18	1,5	1,5	12
ASG 732 44 A2	36-44	73	59	12	18	1,5	1,5	12
ASG 732 53 A2	44-53	84	70	13,5	18	1,5	1,5	12
ASG 732 63 A2	53-63	94	80	15	18	1,5	1,5	12

VA Acero inoxidable 1.4571

E30 E60 E90 

Abrazadera 732...

Tipo	D mm	Emb. Unidad	Peso kg/100 ud.	Código
ASG 732 6 A4	5-6	25	1,558	1362454
ASG 732 7 A4	6-7	25	1,574	1362456
ASG 732 8 A4	7-8	25	1,582	1362458
ASG 732 10 A4	8-10	25	1,773	1362460
ASG 732 12 A4	10-12	25	1,821	1362462
ASG 732 14 A4	12-14	25	1,885	1362464
ASG 732 17 A4	14-17	25	2,035	1362467
ASG 732 20 A4	17-20	25	2,139	1362469
ASG 732 25 A4	20-25	25	2,394	1362472
ASG 732 30 A4	25-30	20	3,370	1362474
ASG 732 36 A4	30-36	20	3,782	1362478
ASG 732 44 A4	36-44	20	4,158	1362482
ASG 732 53 A4	44-53	20	4,851	1362486
ASG 732 63 A4	53-63	20	5,379	1362489



Abrazadera para el montaje de tubos y cables en la pared, el techo y el suelo. Con tapa autoblocante. Fijación a través de inserción con rosca interior. Testado y aprobado para el mantenimiento de funciones según DIN 4102 Parte 12, clases de mantenimiento de funciones E 30 a E 90.

Tipo	D mm	Medida A mm	Medida B mm	Medida x mm	Medida b mm	Medida t1 mm	Medida t2 mm	Medida H1 mm
ASG 732 6 A4	5-6	35	23	1,5	18	1	1,25	12
ASG 732 7 A4	6-7	35	23	1,5	18	1	1,25	12
ASG 732 8 A4	7-8	35	23	1,5	18	1	1,25	12
ASG 732 10 A4	8-10	37	25	3	18	1	1,25	12
ASG 732 12 A4	10-12	39	27	3	18	1	1,25	12
ASG 732 14 A4	12-14	41	29	3	18	1	1,25	12
ASG 732 17 A4	14-17	44	32	4,5	18	1	1,25	12
ASG 732 20 A4	17-20	47	35	4,5	18	1	1,25	12
ASG 732 25 A4	20-25	51	39	7,5	18	1	1,25	12
ASG 732 30 A4	25-30	59	45	7,5	18	1,5	1,5	12
ASG 732 36 A4	30-36	65	51	9	18	1,5	1,5	12
ASG 732 44 A4	36-44	73	59	12	18	1,5	1,5	12
ASG 732 53 A4	44-53	84	70	13,5	18	1,5	1,5	12
ASG 732 63 A4	53-63	94	80	15	18	1,5	1,5	12

Dimensiones

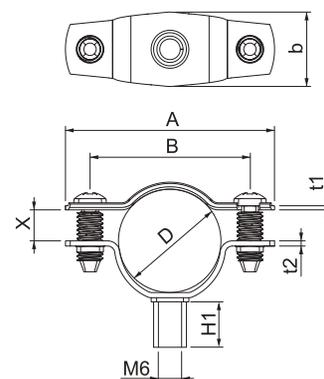

Grapas de fijación distanciadoras

Abrazadera 733...

VA Acero inoxidable 1.4301

E30 E60 E90 



Tipo	D mm	Emb. Unidad	Peso kg/100 ud.	Código
ASL 733 10 A2	8-10	25	1,804	1362976
ASL 733 12 A2	10-12	25	1,867	1362978
ASL 733 14 A2	12-14	25	1,946	1362980
ASL 733 17 A2	14-17	25	2,110	1362982
ASL 733 20 A2	17-20	25	2,213	1362984
ASL 733 25 A2	20-25	25	2,432	1362986
ASL 733 30 A2	25-30	20	3,416	1362988
ASL 733 36 A2	30-36	20	3,792	1362990
ASL 733 44 A2	36-44	20	4,170	1362992
ASL 733 53 A2	44-53	20	5,643	1362994
ASL 733 63 A2	53-63	20	6,242	1362996

Abrazadera para el montaje de tubos y cables en la pared, el techo y el suelo. Con tapa autoblocante. Fijación a través de agujero alargado. Testado y aprobado para el mantenimiento de funciones según DIN 4102 Parte 12, clases de mantenimiento de funciones E 30 a E 90.

Dimensiones

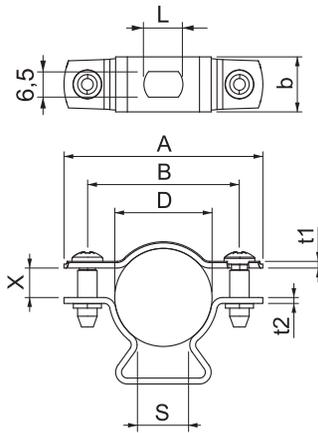

Tipo	Medida	Medida	Medida	Medida	Medida	Medida	Medida	Medida
	A mm	B mm	x mm	t1 mm	t2 mm	L mm	b mm	s mm
ASL 733 10 A2	37	25	3	1	1,5	10	16	5,5
ASL 733 12 A2	39	27	3	1	1,5	10	14	6,9
ASL 733 14 A2	41	29	3	1	1,5	10	14	8
ASL 733 17 A2	44	32	4,5	1	1,5	10	14	9,5
ASL 733 20 A2	47	35	4,5	1	1,5	10	14	12
ASL 733 25 A2	51	39	7,5	1	1,5	10	14	13,5
ASL 733 30 A2	59	45	7,5	1,5	1,5	10	16	16,5
ASL 733 36 A2	65	51	9	1,5	1,5	10	16	20
ASL 733 44 A2	73	59	12	1,5	1,5	10	16	24
ASL 733 53 A2	84	70	13,5	1,5	2	10	16	29,5
ASL 733 63 A2	94	80	15	1,5	2	10	16	35,3

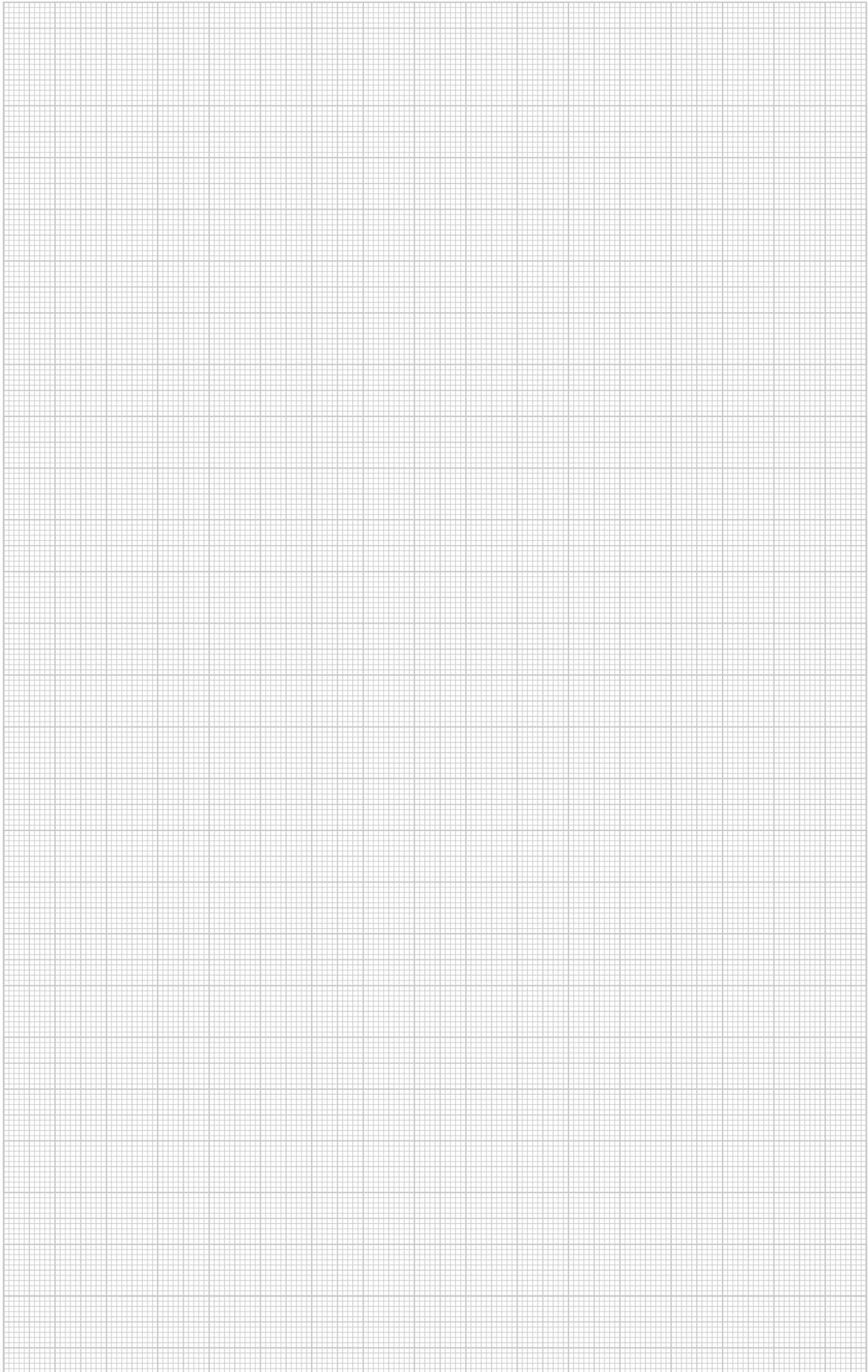

Tubo de acero inoxidable

Tubo de acero inoxidable V2A, enchufable

VA Acero inoxidable 1.4301
2B Pulido, con tratamiento posterior
E30 E90

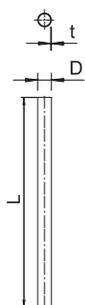

Tipo	Medida	Medida	Medida	Emb. m	Peso kg/100 m	Código
	D mm	L mm	t mm			
S16W A2	16	3000	1	30	37,000	2046720
S20W A2	20	3000	1	30	46,900	2046721
S25W A2	25	3000	1	30	59,200	2046722
S32W A2	32	3000	1,2	21	91,200	2046723
S40W A2	40	3000	1,2	15	114,800	2046724
S50W A2	50	3000	1,5	15	179,400	2046725
S63W A2	63	3000	1,5	9	227,500	2046726

€/100 m

5 | 5 | 5 | 7 | 1

Tubo para instalaciones eléctricas enchufable según EN 61386-1 para la protección mecánica de cables y conductores. Con pared interior sin rebabas. Clase de protección contra la corrosión 4 (elevada).

Tubo de acero inoxidable V4A, enchufable

VA Acero inoxidable 1.4571
2B Pulido, con tratamiento posterior
E30 E90

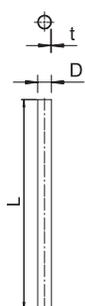

Tipo	Medida	Medida	Medida	Emb. m	Peso kg/100 m	Código
	D mm	L mm	t mm			
S16W A4	16	3000	1	15	37,000	2046750
S20W A4	20	3000	1	15	46,900	2046751
S25W A4	25	3000	1	15	59,200	2046752
S32W A4	32	3000	1,2	15	91,200	2046753
S40W A4	40	3000	1,2	9	114,800	2046754
S50W A4	50	3000	1,5	9	179,400	2046755
S63W A4	63	3000	1,5	9	227,500	2046756

€/100 m

5 | 5 | 5 | 7 | 1

Tubo para instalaciones eléctricas enchufable según EN 61386-1 para la protección mecánica de cables y conductores. Con pared interior sin rebabas. Clase de protección contra la corrosión 4 (elevada).

Curva de tubo de acero inoxidable V4A, enchufable

VA Acero inoxidable 1.4571
2B Pulido, con tratamiento posterior
E30 E90

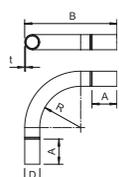

Tipo	Medida	Medida	Medida	Medida	Medida	Emb. Unidad	Peso kg/100 ud.	Código
	A mm	B mm	D mm	R mm	t mm			
SB16W A4	54	104	18,2	50	1	5	7,200	2046760
SB20W A4	66	156	22,2	90	1	10	13,300	2046761
SB25W A4	81,5	194	27,2	112,5	1	10	20,400	2046762
SB32W A4	104	250	34,7	146	1,25	10	42,000	2046763
SB40W A4	129	294	42,7	165	1,25	5	61,200	2046764
SB50W A4	158	408	52,7	250	1,25	5	79,500	2046765
SB63W A4	198	448	65,7	250	1,25	3	144,600	2046766

€/100 ud.

Curva de 90° con manguitos moldeados para tubos de instalación eléctrica según EN 61386-1. Con pared interior sin rebabas.



Manguito de acero inoxidable V4A

VA	Acero inoxidable 1.4571
2B	Pulido, con tratamiento posterior
E30	E90

Tipo	Medida D mm	Medida d mm	Medida L mm	Medida l mm	Medida t mm	Emb. Unidad	Peso kg/100 ud.	Código
SV16W A4	18,2	16,2	50	25	1	10	2,100	2046770
SV20W A4	22,2	20,2	60	30	1	15	3,200	2046771
SV25W A4	27,2	25,2	60	30	1	15	3,900	2046772
SV32W A4	34,7	32,2	70	35	1,25	15	7,300	2046773
SV40W A4	42,7	40,2	80	40	1,25	10	10,300	2046774
SV50W A4	52,8	50,2	100	50	1,3	5	16,700	2046775
SV63W A4	65,8	63,2	100	50	1,3	3	20,900	2046776

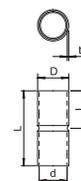

€/100 ud.

Accesorio: manguito sin rosca para la unión entre tubos para instalaciones eléctricas. Con pared interior sin rebabas.

Abrazadera para cable tensor

VA Acero inoxidable 1.4571

2B Pulido, con tratamiento posterior

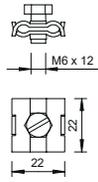

Tipo	para Ø cable sujeción mm	Tornillo	Emb. Unidad	Peso kg/100 ud.	Código
261 3-6 A4	3-6	M6x12	100	1,498	5305016

€/100 ud.

Entre las fijaciones para cables y tubos del sistema especial se incluyen bridas para cables, cintas de apriete y de sujeción, con las que las instalaciones de cables y de tubos se pueden fijar en sistemas de bandeja para cables de rejilla u otros tipos de construcciones de montaje. Dentro del sistema especial también se incluye un completo sistema de cables tensores para contrarrestar y mantener en suspensión los pesos de los conductores.

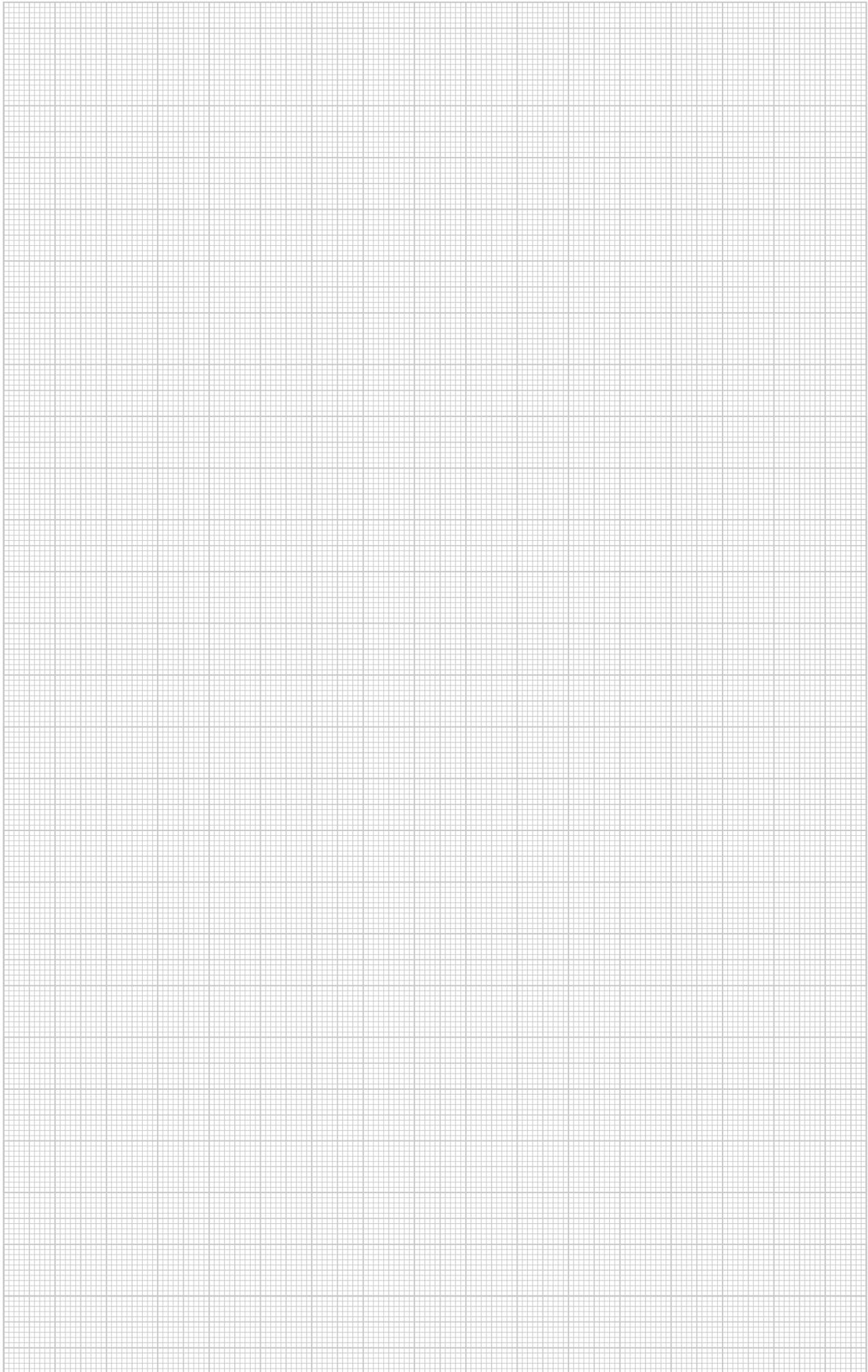

Estructuras portantes

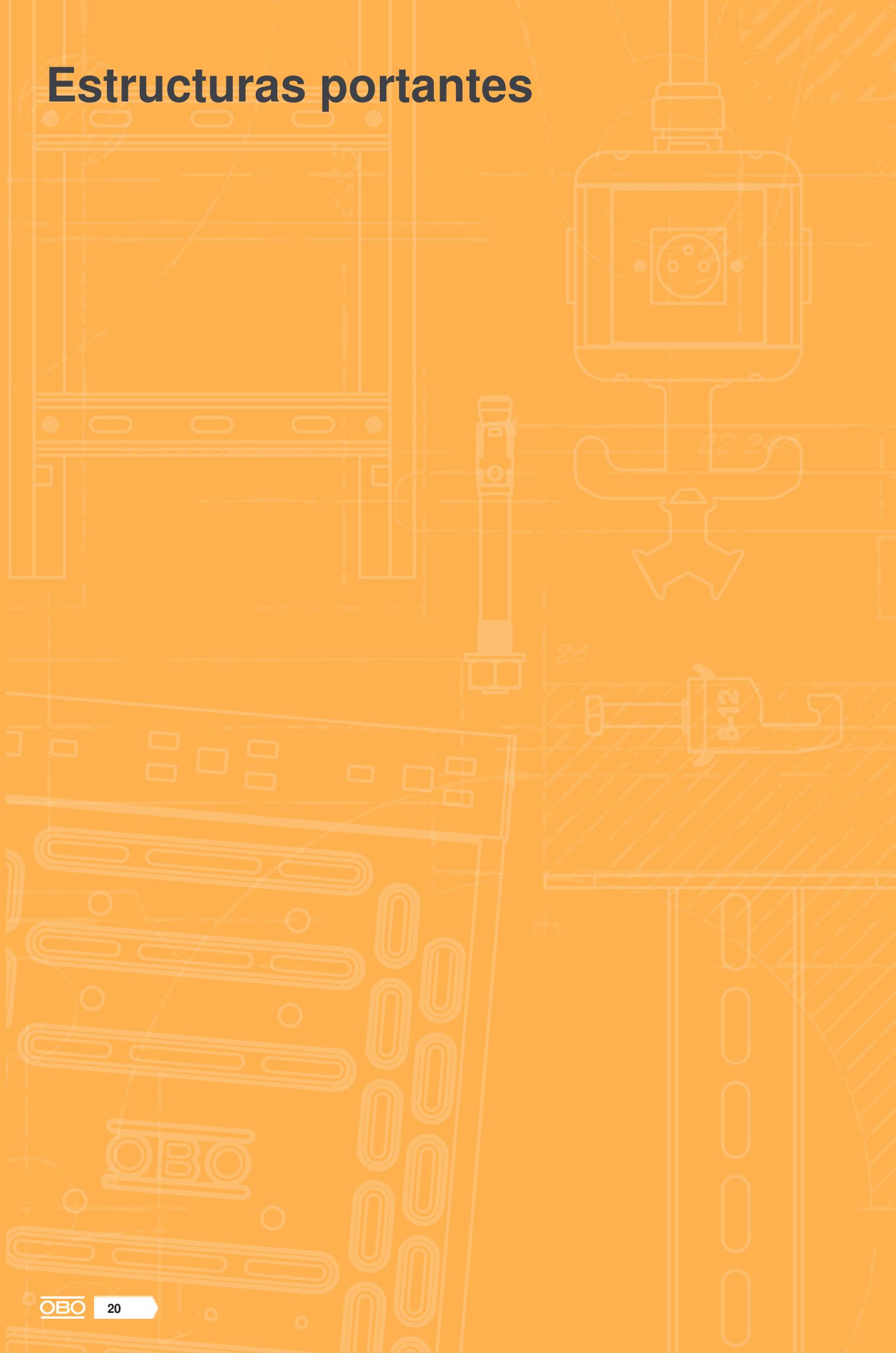

Estructuras portantes

	Suspensiones y estribos	22
	Perfiles	24
	Escuadra	34
	Fijaciones con grapas	42
	Sistemas de perfiles y construcción	44
	Sistemas de tornillos y fijación	48
	Sistemas de tacos	52



Varilla roscada

VA Acero inoxidable 1.4301

2B Pulido, con tratamiento posterior

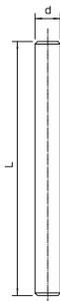

Tipo	Rosca	Medida d mm	Medida L mm	Carga de rotura kN	Emb. Unidad	Peso kg/100 ud.	Código
TR M6 1M A2	M6	6	1000	—	10	18,300	3141327
TR M8 1M A2	M8	8	1000	18,3	10	30,000	3141310
TR M10 1M A2	M10	10	1000	29	10	49,000	3141312
TR M12 1M A2	M12	12	1000	42,2	10	70,000	3141314

€/100 ud.

Varilla roscada según DIN 976.

Manguito de unión

VA Acero inoxidable 1.4301

2B Pulido, con tratamiento posterior



Tipo	Rosca	Medida L mm	Ancho de llave mm	Emb. Unidad	Peso kg/100 ud.	Código
CSTR M8 A2	M8	24	13	50	1,880	6410154
CSTR M10 A2	M10	30	17	50	4,150	6410162

€/100 ud.

Manguito de unión con rosca interior continua.

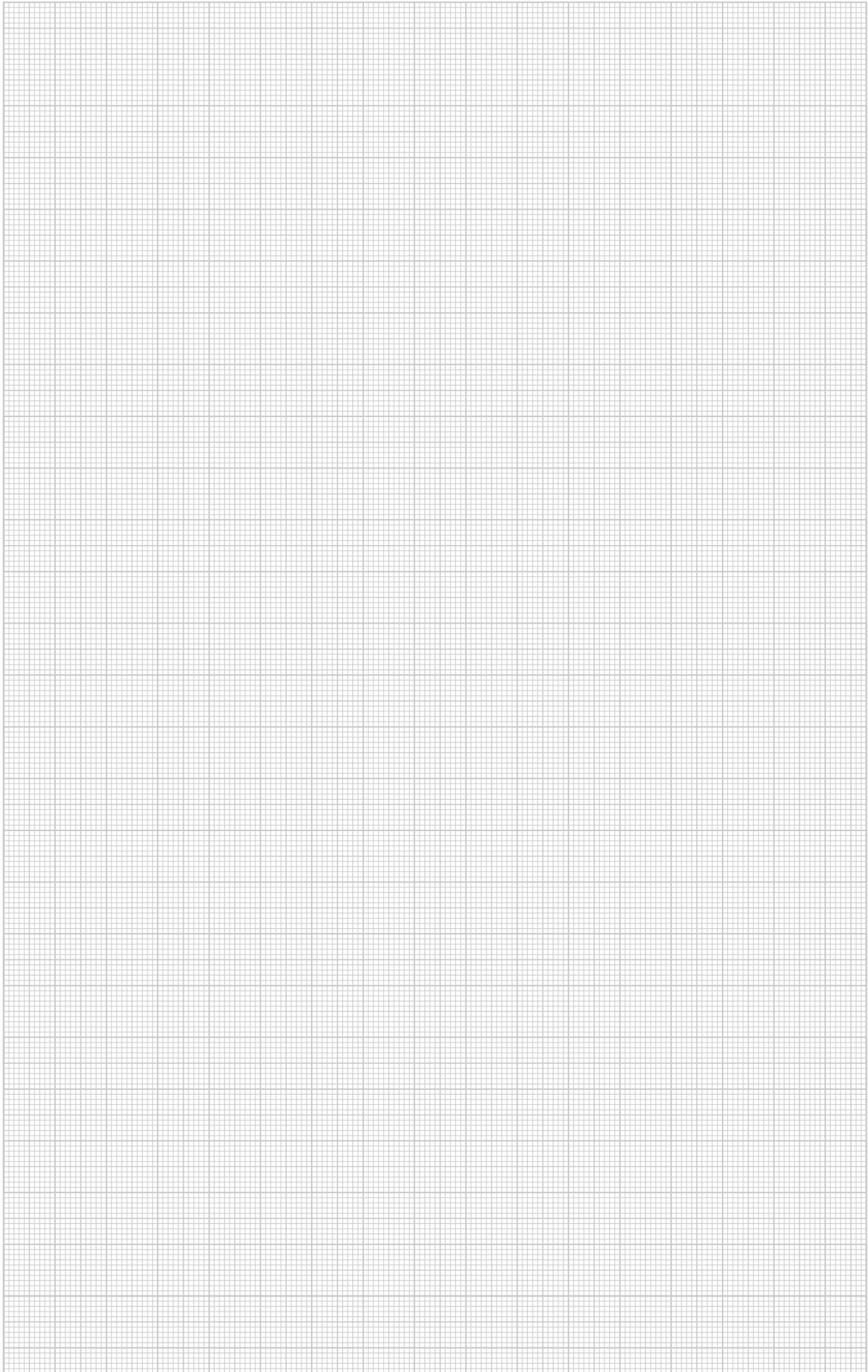

Perfil colgante US 3

VA Acero inoxidable 1.4301
2B Pulido, con tratamiento posterior

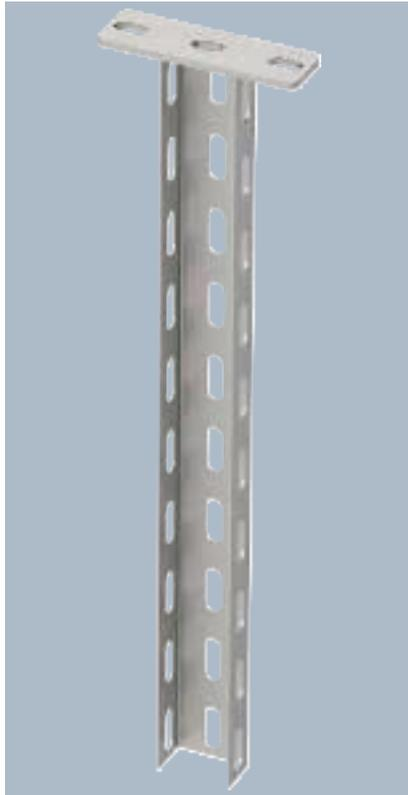

Para fijación en techos de hormigón y vigas metálicas horizontales. Con escuadras a partir de 400 mm de ancho o en caso de que la escuadra se instale en el extremo del perfil colgante, se recomienda utilizar la pieza distanciadora DSK 25.

SopORTE colgante (perfil en U) de medidas 50 x 30 mm con cabeza soldada.

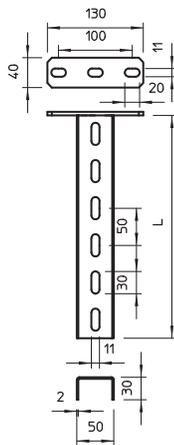

Tipo	Longitud mm	Grosor de material mm	Esfuerzo tracción kN	Emb. Unidad	Peso kg/100 ud.	Código
US 3 K 30 A2	300	2	5	1	58,000	6342403
US 3 K 40 A2	400	2	5	1	71,000	6342405
US 3 K 50 A2	500	2	5	1	84,000	6342407
US 3 K 60 A2	600	2	5	1	97,000	6342409
US 3 K 80 A2	800	2	5	1	123,000	6342413
US 3 K 100 A2	1000	2	5	1	150,000	6342417

€/u.

Carga

Comprobación del momento de flexión en la placa de techo

Muestra	US 3 K 80
Punto de medición de deformación m	
Longitud L	800 mm
Fuerza F	0,462 kN
Momento de flexión M1 (SWL)	370 Nm

Según IEC 61537, capítulo 10.8.2.1

Comprobación de resistencia a la tracción

Muestra	US 3 K 80
Punto de medición de deformación m	
Fuerza F (SWL)	20 kN

Según IEC 61537, capítulo 10.8.2.2

Comprobación del momento de flexión en el perfil con escuadra

Muestra	US 3 K 80	US 3 K 120
Punto de medición de deformación m	AW 15 31	AW 15 31
Brazo de palanca A1	310 mm	310 mm
Brazo de palanca A2	10 mm	10 mm
Longitud L	500 mm	1000 mm
Fuerza F	0,947 kN	0,790 kN
Momento de flexión M2 (SWL)	180 Nm	150 Nm

Comprobación del momento de flexión en el perfil con escuadra con pieza distanciadora

Muestra	US 3 K 80	US 3 K 120
Punto de medición de deformación m	AW 15 61	AW 15 61
Brazo de palanca A1	610 mm	610 mm
Brazo de palanca A2	10 mm	10 mm
Longitud L	500 mm	1000 mm
Fuerza F	0,850 kN	0,850 kN
Momento de flexión M2 (SWL)	290 Nm	290 Nm

Según IEC 61537, capítulo 10.8.2.3, sin pieza distanciadora

Perfil US3

VA **Acero inoxidable 1.4301**
 2B **Pulido, con tratamiento posterior**

Tipo	Longitud mm	Grosor de material mm	Emb. Unidad	Peso kg/100 ud.	Código
US 3 200 A2	2000	2	1	263,000	6342466
US 3 600 A2	6000	2	1	790,000	6342468

€/u.

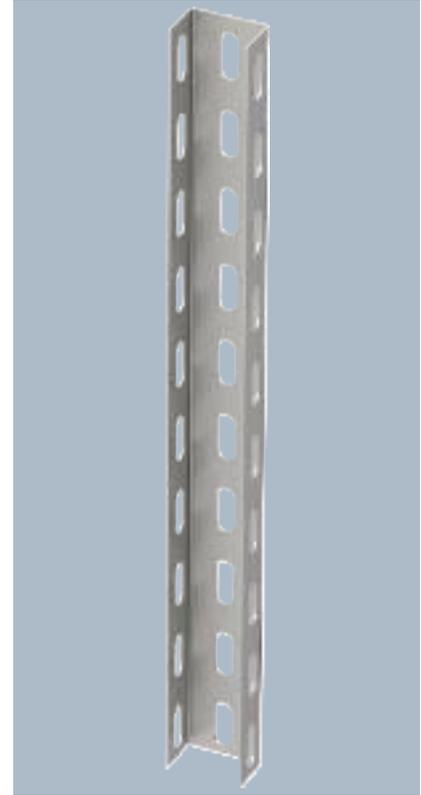

Perfil en U en longitudes fijas. Dimensiones 30 x 50 mm.

Con escuadras a partir de 400 mm de ancho o en caso de que la escuadra se instale en el extremo del perfil colgante, se recomienda utilizar la pieza distanciadora DSK 25.

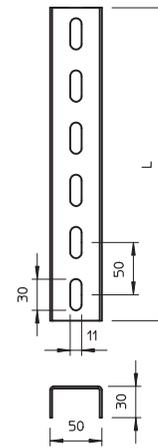

Unión de perfil en U VUS 3

- VA Acero inoxidable 1.4301
- VA Acero inoxidable 1.4571
- 2B Pulido, con tratamiento posterior

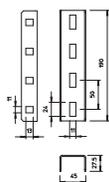

Tipo	Emb. Unidad	Peso kg/100 ud.	Código
VUS 3 A2	1	48,200	6018517
VUS 3 A4	1	48,200	6018520

€/u.

Unión de perfil en U para la conexión de perfiles US 3.
Incluido el material de fijación.

Pieza distanciadora DSK 25

- VA Acero inoxidable 1.4301
- VA Acero inoxidable 1.4571
- 2B Pulido, con tratamiento posterior

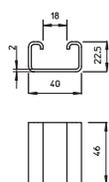

Tipo	Emb. Unidad	Peso kg/100 ud.	Código
DSK 25 A2	10	7,500	6416448
DSK 25 A4	10	7,500	6416450

€/u.

Pieza distanciadora para la utilización en perfiles US 3.

Cabeza para perfil

- VA Acero inoxidable 1.4301
- 2B Pulido, con tratamiento posterior

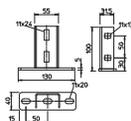

Tipo	Emb. Unidad	Peso kg/100 ud.	Código
KU 3 A2	1	41,000	6348876

€/u.

La cabeza para perfil puede montarse en el perfil US 3.
Incluido el material de fijación.
Cabeza para perfil US 3.

Tornillo de cabeza rebajada con arandela y tuerca

- VA Acero inoxidable 1.4301
- VA Acero inoxidable 1.4401
- 2B Pulido, con tratamiento posterior

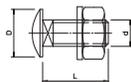

Tipo	Dimen- siones mm	Medida L mm	Medida d mm	Medida D mm	Clase de resistencia	Emb. Unidad	Peso kg/100 ud.	Código
FRS 10x25 A2	M 10x25	25	10	24	A2-70	50	3,905	6406718
FRS 10x25 A4	M 10x25	25	10	24	A4-70	50	4,500	6407524

€/100 ud.

Tornillo de cabeza alomada con pieza de cuatro cantos incluida arandela y tuerca hexagonal.

VA Acero inoxidable 1.4301

VA Acero inoxidable 1.4401

2B Pulido, con tratamiento posterior

Tornillo de cabeza hexagonal con tuerca y arandela

Tipo	Dimensiones mm	Medida L mm	Medida d mm	Ancho de llave mm	Clase de resistencia	Emb. Unidad	Peso kg/100 ud.	Código
SKS 10x90 A2	M 10x90	90	10	17	A2-70	20	10,038	6418255
SKS 10x80 A4	M 10x80	80	10	17	A4-70	20	7,800	6418248
SKS 10x90 A4	M 10x90	90	10	17	A4-70	20	7,800	6418256

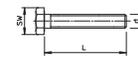

€/100 ud.

Tornillo de cabeza hexagonal para fijación universal.



Perfil colgante US 5

VA Acero inoxidable 1.4301
2B Pulido, con tratamiento posterior



Perfil colgante (perfil en U) con la cabeza soldada.
Para fijación en techos de hormigón y vigas metálicas horizontales. Con escuadras a partir de 400 mm de ancho o en caso de que la escuadra se instale en el extremo del perfil colgante, se recomienda utilizar la pieza distanciadora DSK 45.

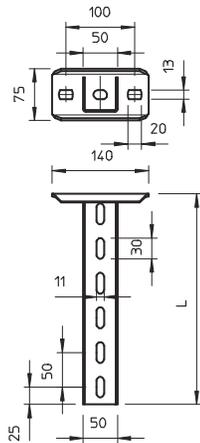

Tipo	Longitud mm	Grosor de material mm	Esfuerzo tracción kN	Emb. Unidad	Peso kg/100 ud.	Código
US 5 K 30 A2	300	2.5	10	1	125,000	6341362
US 5 K 40 A2	400	2.5	10	1	150,000	6341366
US 5 K 60 A2	600	2.5	10	1	200,000	6341374
US 5 K 80 A2	800	2.5	10	1	255,000	6341382
US 5 K 100 A2	1000	2.5	10	1	300,000	6341390
US 5 K 120 A2	1200	2.5	10	1	360,000	6341398

€/u.

Carga

Comprobación del momento de flexión en la placa de techo

Muestra	US 5 K 80
Punto de medición de deformación m	
Longitud L	800 mm
Fuerza F	0,950 kN
Momento de flexión M1 (SWL)	760 Nm

Según IEC 61537, capítulo 10.8.2.1

Comprobación de resistencia a la tracción

Muestra	US 5 K 80
Punto de medición de deformación m	
Fuerza F (SWL)	26 kN

Según IEC 61537, capítulo 10.8.2.2

Comprobación del momento de flexión en el perfil con escuadra

Muestra	US 5 K 80	US 5 K 120
Punto de medición de deformación m	AW 30 31 FT	AW 30 31 FT
Brazo de palanca A1	310 mm	310 mm
Brazo de palanca A2	10 mm	10 mm
Longitud L	500 mm	1000 mm
Fuerza F	1,253 kN	1,358 kN
Momento de flexión M2 (SWL)	240 Nm	260 Nm

Comprobación del momento de flexión en el perfil con escuadra con pieza distanciadora

Muestra	US 5 K 80	US 5 K 120
Punto de medición de deformación m	AW 30 71 FT	AW 30 71 FT
Brazo de palanca A1	710 mm	710 mm
Brazo de palanca A2	10 mm	10 mm
Longitud L	500 mm	1000 mm
Fuerza F	1,272 kN	1,094 kN
Momento de flexión M2 (SWL)	500 Nm	430 Nm

Según IEC 61537, capítulo 10.8.2.3

Perfil US 7

VA Acero inoxidable 1.4301
 2B Pulido, con tratamiento posterior

Tipo	Longitud mm	Grosor de material mm	Emb. Unidad	Peso kg/100 ud.	Código
US 5 300 A2	3000	2,5	1	737,000	6341152

€/u.

Perfil en U. Dimensiones 50 x 50 mm.

Con escuadras a partir de 400 mm de ancho o en caso de que la escuadra se instale en el extremo del perfil colgante, se recomienda utilizar la pieza distanciadora DSK 25.

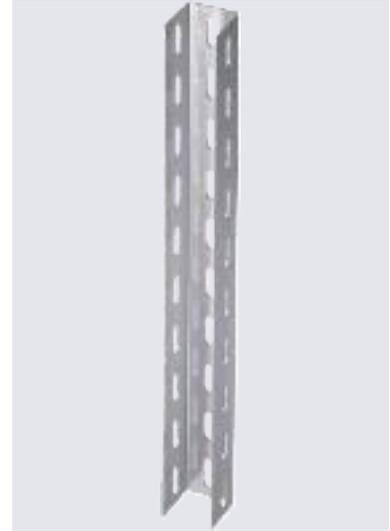
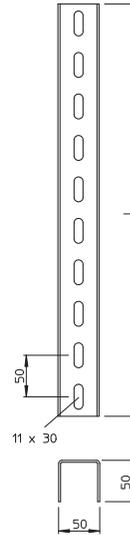

Perfiles



VA Acero inoxidable 1.4301
 2B Pulido, con tratamiento posterior

Pieza distanciadora DSK 45

Tipo	Emb. Unidad	Peso kg/100 ud.	Código
DSK 45 A2	10	14,600	6416489

€/u.

Pieza distanciadora para la utilización en perfiles US 5.

La pieza distanciadora se emplea siempre por razones estáticas, para que el perfil no se deforme al apretar los tornillos cabeza hexagonales universales.

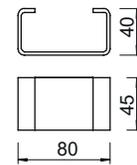

VA Acero inoxidable 1.4301
 2B Pulido, con tratamiento posterior

Placa frontal, variable KU5

Tipo	Emb. Unidad	Peso kg/100 ud.	Código
KU 5 V A2	1	81,000	6348925

€/u.

Cabeza para perfil variable para el montaje en un perfil US 5.

Para el montaje de la cabeza para perfil, utilice la pieza distanciadora tipo DSK 47.

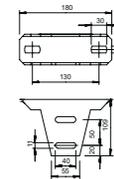

VA Acero inoxidable 1.4301
 2B Pulido, con tratamiento posterior

Pieza distanciadora DSK 47

Tipo	Emb. Unidad	Peso kg/100 ud.	Código
DSK 47 A2	10	15,600	6416507

€/u.

Pieza distanciadora para la utilización en cabezas para perfil KU 5 V.

La pieza distanciadora se emplea siempre por razones estáticas, para que el perfil no se deforme al apretar los tornillos cabeza hexagonales universales.

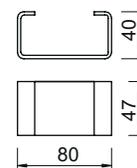

Auszugliste Edelstahl 2020 / es / 2022/07/05 11:19:22 (LLExpert_03186) / 2022/07/05 11:19:45 11:19:45

Perfiles colgantes en U US5

Tornillo de cabeza rebajada con arandela y tuerca

- VA Acero inoxidable 1.4301
- VA Acero inoxidable 1.4401
- 2B Pulido, con tratamiento posterior

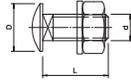

Tipo	Dimensiones mm	Medida L mm	Medida d mm	Medida D mm	Clase de resistencia	Emb. Unidad	Peso kg/100 ud.	Código
FRS 10x25 A2	M 10x25	25	10	24	A2-70	50	3,905	6406718
FRS 10x25 A4	M 10x25	25	10	24	A4-70	50	4,500	6407524

€/100 ud.

Tornillo de cabeza alomada con pieza de cuatro cantos incluida arandela y tuerca hexagonal.

Tornillo de cabeza hexagonal con tuerca y arandela

- VA Acero inoxidable 1.4401
- 2B Pulido, con tratamiento posterior

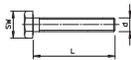

Tipo	Dimensiones mm	Medida L mm	Medida d mm	Ancho de llave mm	Clase de resistencia	Emb. Unidad	Peso kg/100 ud.	Código
SKS 10x80 A4	M 10x80	80	10	17	A4-70	20	7,800	6418248
SKS 10x90 A4	M 10x90	90	10	17	A4-70	20	7,800	6418256

€/100 ud.

Tornillo de cabeza hexagonal para fijación universal.

Perfiles colgantes en U US7

Perfil US 7

- VA Acero inoxidable 1.4301
- 2B Pulido, con tratamiento posterior

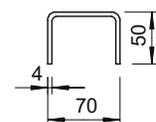
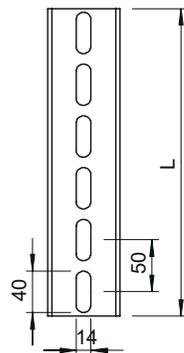
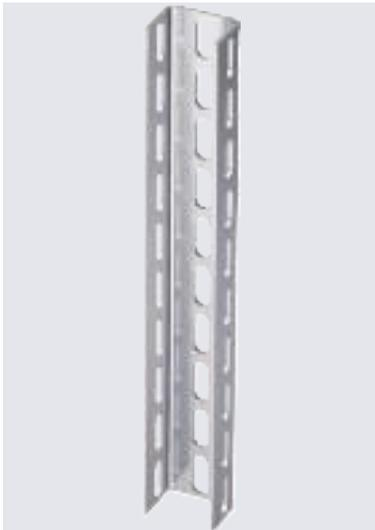

Tipo	Longitud mm	Grosor de material mm	Emb. Unidad	Peso kg/100 ud.	Código
US 7 300 A2	3000	4	1	1.176,300	6341969
US 7 600 A2	6000	4	1	2.433,000	6341993

€/u.

Perfil en U. Dimensiones 70 x 50 mm.

Con escuadras a partir de 400 mm de ancho o en caso de que la escuadra se instale en el extremo del perfil colgante, se recomienda utilizar la pieza distanciadora DSK 61.

Tornillo de cabeza hexagonal con arandela, arandela dentada y tuerca

VA Acero inoxidable 1.4301

2B Pulido, con tratamiento posterior

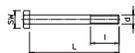

Tipo	Dimen- siones mm	Medida L mm	Medida l mm	Medida d mm	Ancho de llave mm	Clase de resistencia	Emb. Unidad	Peso kg/100 ud.	Código
SKS 12x80 A2	M 12x80	80	30	12	19	A2-70	20	10,400	6418279
SKS 12x100 A2	M 12x100	100	30	12	19	A2-70	20	12,000	6418368

€/100 ud.

Tornillo de cabeza hexagonal para fijación universal.

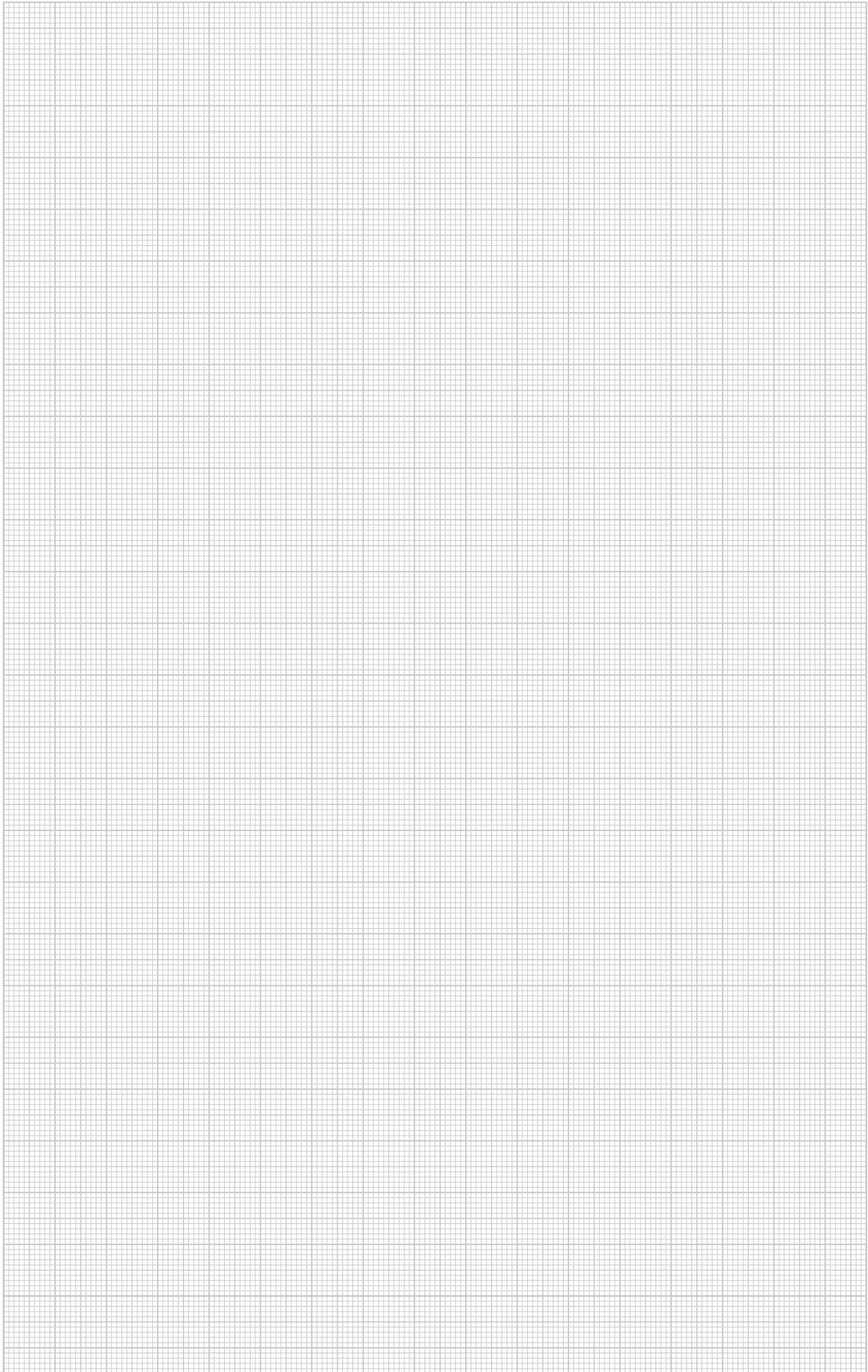

Escuadra para pared y perfil AW 15

VA Acero inoxidable 1.4301
2B Pulido, con tratamiento posterior



Tipo	Ancho mm	F en kN	Emb. Unidad	Peso kg/100 ud.	Código
AW 15 11 A2	110	1,5	1	12,500	6421008
AW 15 21 A2	210	1,5	1	24,000	6421024
AW 15 31 A2	310	1,5	1	38,200	6421032
AW 15 41 A2	410	1,5	1	55,000	6421036
AW 15 51 A2	510	1,5	1	64,400	6421040
AW 15 61 A2	610	1,5	1	85,000	6421044

€/u.

Fijación de la escuadra en el perfil en U a partir de un ancho de 400 mm usando tornillo de cabeza hexagonal a ambos lados del soporte. Utilice para ello la pieza distanciadora adecuada. Escuadra de pared/perfil, con cabeza soldada.

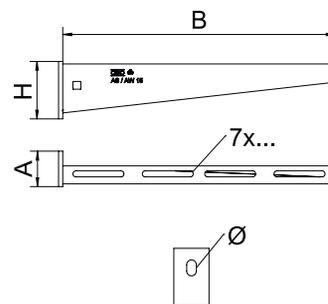

Valores característicos de carga para escuadra de pared y perfil AW 15 - fijación en pared

Muestra	Fuerza F (SWL)	Longitud L
AW 15 11 A2	1,5 kN	110 mm
AW 15 21 A2	1,5 kN	210 mm
AW 15 31 A2	1,5 kN	310 mm
AW 15 41 A2	1,5 kN	410 mm
AW 15 51 A2	1,5 kN	510 mm
AW 15 61 A2	1,5 kN	610 mm

Punto de medición de deformación m
Según IEC 61537, capítulo 10.8.1
Carga máxima F tot.

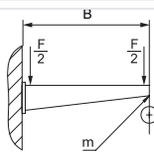

Carga

Valores característicos de carga para escuadra de pared y perfil AW 15 - fijación en pared

Carga [kN]				
Ancho de la escuadra [mm]	110	210	310	410
Taco tipo				
BZ-U 8-10-21/75	1,2	0,95	0,7	0,65
BZ-U 10-10-30/90	1,2	1,2	1,2	1,2

Las características de capacidad de carga aumentan considerablemente con la instalación en hormigón sin grietas. Los valores indicados se basan en el hormigón de la clase de resistencia C20/25. Deben tenerse en cuenta las particularidades constructivas de la licencia DIBt (taco).

VA Acero inoxidable 1.4571
 2B Pulido, con tratamiento posterior

Escuadra para pared y perfil AW 15



Fijación de la escuadra en el perfil en U a partir de un ancho de 400 mm usando tornillo de cabeza hexagonal a ambos lados del soporte. Utilice para ello la pieza distanciadora adecuada. Escuadra de pared/perfil, con cabeza soldada.

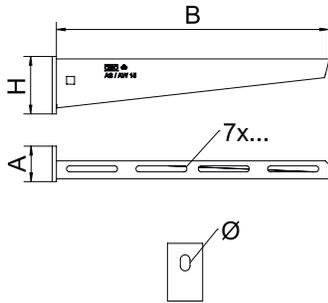

Tipo	Ancho mm	F en kN	Emb. Unidad	Peso kg/100 ud.	Código
AW 15 11 A4	110	1,5	1	12,500	6392008
AW 15 21 A4	210	1,5	1	24,000	6392016
AW 15 31 A4	310	1,5	1	37,400	6392024
AW 15 41 A4	410	1,5	1	55,000	6392032
AW 15 51 A4	510	1,5	1	64,400	6392040
AW 15 61 A4	610	1,5	1	85,000	6392059

€/u.

Carga

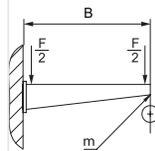

Valores característicos de carga para escuadra de pared y perfil AW 15 - fijación en pared

Muestra	Fuerza F (SWL)	Ancho B
AW 15 11 A4	1,5 kN	110 mm
AW 15 21 A4	1,5 kN	210 mm
AW 15 31 A4	1,5 kN	310 mm
AW 15 41 A4	1,5 kN	410 mm
AW 15 51 A4	1,5 kN	510 mm
AW 15 61 A4	1,5 kN	610 mm

Punto de medición de deformación m
 Según IEC 61537, capítulo 10.8.1
 Carga máxima F tot.

Valores característicos de carga para escuadra de pared y perfil AW 15 - fijación en pared

Carga [kN]	110	210	310	410
Ancho de la escuadra [mm]				
Taco tipo				
BZ-U 8-10-21/75	1,2	0,95	0,7	0,65
BZ-U 10-10-30/90	1,2	1,2	1,2	1,2

Las características de capacidad de carga aumentan considerablemente con la instalación en hormigón sin grietas. Los valores indicados se basan en el hormigón de la clase de resistencia C20/25. Deben tenerse en cuenta las particularidades constructivas de la licencia DIBt (taco).

Escuadra para pared/perfil AWG 15

VA Acero inoxidable 1.4301
2B Pulido, con tratamiento posterior

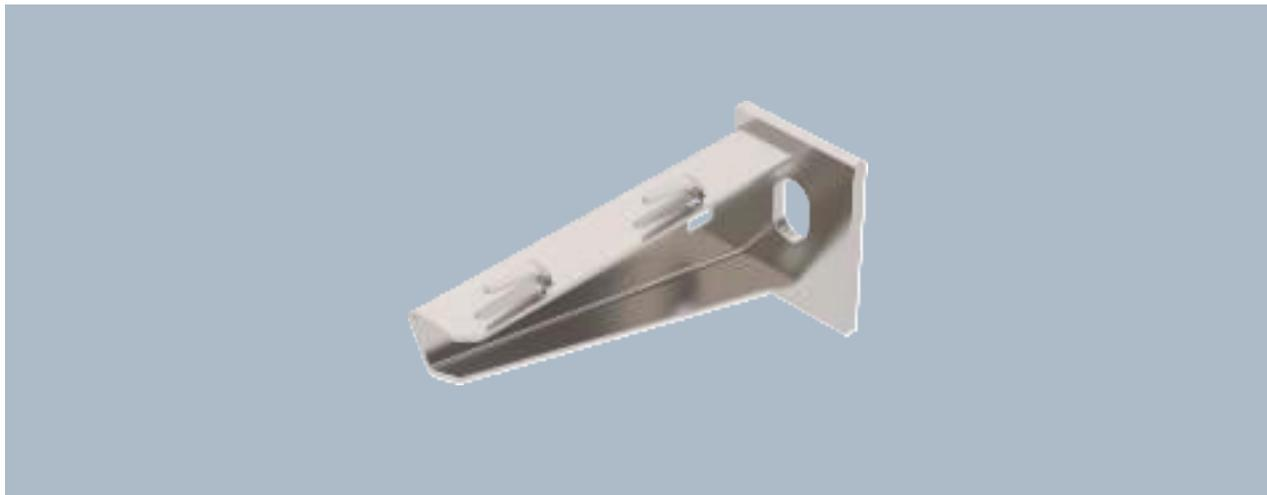

Tipo	Ancho mm	F en kN kN	Emb. Unidad	Peso kg/100 ud.	Código
AWG 15 11 A2	110	1,5	1	13,000	6420625
AWG 15 21 A2	210	1,5	1	25,000	6420628
AWG 15 31 A2	310	1,5	1	33,000	6420631
AWG 15 41 A2	410	1,5	1	53,000	6420634
AWG 15 51 A2	510	1,5	1	65,000	6420637
AWG 15 61 A2	610	1,5	1	80,000	6420640

Fijación de la escuadra en el perfil en U a partir de un ancho de 400 mm usando tornillo de cabeza hexagonal a ambos lados del soporte. Utilice para ello la pieza distanciadora adecuada.
Escuadra de pared/perfil, con cabeza soldada para fijación de bandeja de rejilla sin tornillos.

€/u.

Tipo	Medida B mm	Medida A mm	Medida H mm	Medida Ø taladro mm
AWG 15 11 A2	110	40	50	11
AWG 15 21 A2	210	40	60	11
AWG 15 31 A2	310	40	65	11
AWG 15 41 A2	410	40	70	11
AWG 15 51 A2	510	40	75	11
AWG 15 61 A2	610	40	80	11

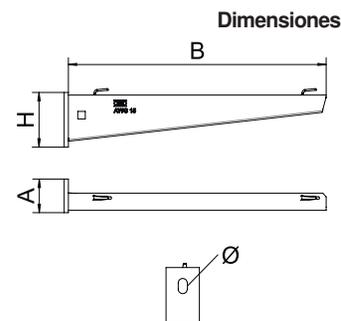

Valores característicos de carga taco para escuadra de pared y perfil AWG 15 - fijación en pared

Muestra	Fuerza F (SWL)	Longitud L
AWG 15 11 A2	1,5 kN	110 mm
AWG 15 21 A2	1,5 kN	210 mm
AWG 15 31 A2	1,5 kN	310 mm
AWG 15 41 A2	1,5 kN	410 mm
AWG 15 51 A2	1,5 kN	510 mm
AWG 15 61 A2	1,5 kN	610 mm

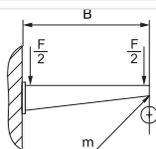

Punto de medición de deformación m
Según IEC 61537, capítulo 10.8.1
Carga máxima F tot.

Valores característicos de carga para escuadra de pared y perfil AW G 15 - fijación en pared

Carga [kN]	110	210	310	410
Ancho de la escuadra [mm]				
Taco tipo				
BZ-U 8-10-21/75	1,2	0,95	0,7	0,65
BZ-U 10-10-30/90	1,2	1,2	1,2	1,2

Las características de capacidad de carga aumentan considerablemente con la instalación en hormigón sin grietas. Los valores indicados se basan en el hormigón de la clase de resistencia C20/25. Deben tenerse en cuenta las particularidades constructivas de la licencia DIBt (taco).

Carga

VA Acero inoxidable 1.4571
2B Pulido, con tratamiento posterior

Escuadra para pared/perfil AWG 15



Fijación de la escuadra en el perfil en U a partir de un ancho de 400 mm usando tornillo de cabeza hexagonal a ambos lados del soporte. Utilice para ello la pieza distanciadora adecuada.
Escuadra de pared/perfil, con cabeza soldada para fijación de bandeja de rejilla sin tornillos.

Tipo	Ancho mm	F en kN	Emb. Unidad	Peso kg/100 ud.	Código
AWG 15 11 A4	110	1,5	1	13,000	6420642
AWG 15 21 A4	210	1,5	1	25,000	6420644
AWG 15 31 A4	310	1,5	1	33,000	6420646
AWG 15 41 A4	410	1,5	1	53,000	6420648
AWG 15 51 A4	510	1,5	1	65,000	6420650
AWG 15 61 A4	610	1,5	1	80,000	6420652

€/u.

Dimensiones

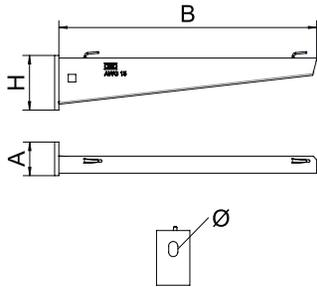

Tipo	Medida B mm	Medida A mm	Medida H mm	Medida Ø taladro mm
AWG 15 11 A4	110	40	50	11
AWG 15 21 A4	210	40	60	11
AWG 15 31 A4	310	40	65	11
AWG 15 41 A4	410	40	70	11
AWG 15 51 A4	510	40	75	11
AWG 15 61 A4	610	40	80	11

Carga

Valores característicos de carga taco para escuadra de pared y perfil AWG 15 - fijación en pared

Muestra	Fuerza F (SWL)	Ancho B
AWG 15 11 A4	1,5 kN	110 mm
AWG 15 21 A4	1,5 kN	210 mm
AWG 15 31 A4	1,5 kN	310 mm
AWG 15 41 A4	1,5 kN	410 mm
AWG 15 51 A4	1,5 kN	510 mm
AWG 15 61 A4	1,5 kN	610 mm

Punto de medición de deformación m
Según IEC 61537, capítulo 10.8.1
Carga máxima F tot.

Valores característicos de carga para escuadra de pared y perfil AW G 15 - fijación en pared

Carga [kN]				
Ancho de la escuadra [mm]	110	210	310	410
Taco tipo				
BZ-U 8-10-21/75	1,2	0,95	0,7	0,65
BZ-U 10-10-30/90	1,2	1,2	1,2	1,2

Las características de capacidad de carga aumentan considerablemente con la instalación en hormigón sin grietas. Los valores indicados se basan en el hormigón de la clase de resistencia C20/25. Deben tenerse en cuenta las particularidades constructivas de la licencia DIBt (taco).

Escuadra para pared y perfil AW 30

VA Acero inoxidable 1.4301
2B Pulido, con tratamiento posterior



Tipo	Ancho mm	F en kN	Emb. Unidad	Peso kg/100 ud.	Código
AW 30 11 A2	110	3	1	21,000	6442803
AW 30 21 A2	210	3	1	37,500	6442838
AW 30 31 A2	310	3	1	60,500	6442854
AW 30 41 A2	410	3	1	85,200	6442870
AW 30 51 A2	510	3	1	124,800	6442897
AW 30 61 A2	610	3	1	154,000	6442919

€/u.

Fijación de la escuadra en el perfil en U a partir de un ancho de 400 mm usando tornillo de cabeza hexagonal a ambos lados del soporte. Utilice para ello la pieza distanciadora adecuada. Escuadra de pared/perfil de cargas medias con cabeza para perfil soldada.

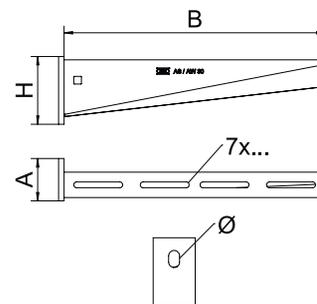

Valores característicos de carga para escuadra de pared y perfil AW 30 - fijación en pared

Muestra	Fuerza F (SWL)	Ancho B
AW 30 11 A2	3 kN	110 mm
AW 30 21 A2	3 kN	210 mm
AW 30 31 A2	3 kN	310 mm
AW 30 41 A2	3 kN	410 mm
AW 30 51 A2	3 kN	510 mm
AW 30 61 A2	3 kN	610 mm

Punto de medición de deformación m
Según IEC 61537, capítulo 10.8.1
Carga máxima F tot.

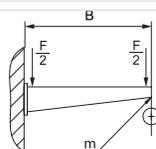

Carga

Valores característicos de carga para escuadra de pared y perfil AW 30 - fijación en pared

Carga [kN]							
Ancho de la escuadra [mm]	110	160	210	310	410	510	560
Taco tipo							
BZ-U 10-10-30/90	2,5	2,1	1,65	1,4	1,1	1	1
BZ 12-15-35/110	3,00	2,65	2,9	2,5	1,9	1,8	1,75

Las características de capacidad de carga aumentan considerablemente con la instalación en hormigón sin grietas. Los valores indicados se basan en el hormigón de la clase de resistencia C20/25. Deben tenerse en cuenta las particularidades constructivas de la licencia DIBt (taco).

VA Acero inoxidable 1.4301
2B Pulido, con tratamiento posterior

Escuadra para pared/perfil AW 55



Fijación de la escuadra en el perfil en U a partir de un ancho de 400 mm usando tornillo de cabeza hexagonal a ambos lados del soporte. Utilice para ello la pieza distanciadora adecuada.
Escuadra de pared/perfil para cargas pesadas con cabeza para perfil soldada.

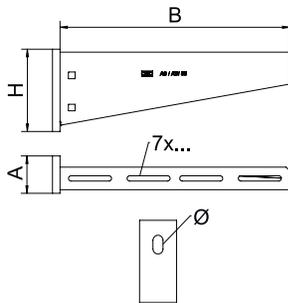

Tipo	Ancho mm	F en kN	Emb. Unidad	Peso kg/100 ud.	Código
AW 55 21 A2	210	5,5	1	77,000	6443063
AW 55 31 A2	310	5,5	1	118,900	6443067
AW 55 41 A2	410	5,5	1	162,800	6443071
AW 55 51 A2	510	5,5	1	232,500	6443075
AW 55 61 A2	610	5,5	1	305,000	6443079
AW 55 71 A2	710	5,5	1	445,000	6443083

€/u.

Carga

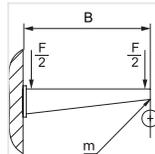

Valores característicos de carga para escuadra de pared y perfil AW 55 - fijación en pared

Muestra	Fuerza F (SWL)	Ancho B
AW 55 21 A2	5,5 kN	210 mm
AW 55 31 A2	5,5 kN	310 mm
AW 55 41 A2	5,5 kN	410 mm
AW 55 51 A2	5,5 kN	510 mm
AW 55 61 A2	5,5 kN	610 mm
AW 55 71 A2	5,5 kN	710 mm

Punto de medición de deformación m
Según IEC 61537, capítulo 10.8.1
Carga máxima F tot.

Valores característicos de carga para escuadra de pared y perfil AW 55 - fijación en pared

Carga [kN]							
Ancho de la escuadra [mm]	210	310	410	510	560	610	710
Taco tipo							
BZ-U 10-10-30/90	2,2	2,1	2	1,9	1,9	1,8	1,75
BZ 12-15-35/110	3,8	3,5	3,5	3,25	3,3	3	3
SZ-B 18/0x142	4,10	4,06	4,02	3,83	3,83	3,56	2,88

Las características de capacidad de carga aumentan considerablemente con la instalación en hormigón sin grietas. Los valores indicados se basan en el hormigón de la clase de resistencia C20/25. Deben tenerse en cuenta las particularidades constructivas de la licencia DIBt (taco).

Fijación angular BW 60

VA Acero inoxidable 1.4301

2B Pulido, con tratamiento posterior

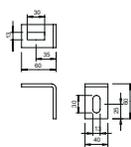

Tipo	Emb. Unidad	Peso kg/100 ud.	Código
BW 60 40 A2	10	16,000	6019587

€/u.

Fijación angular de dimensiones 60 x 60 mm.
Incluido tornillo de cabeza alomada M12 x 25.

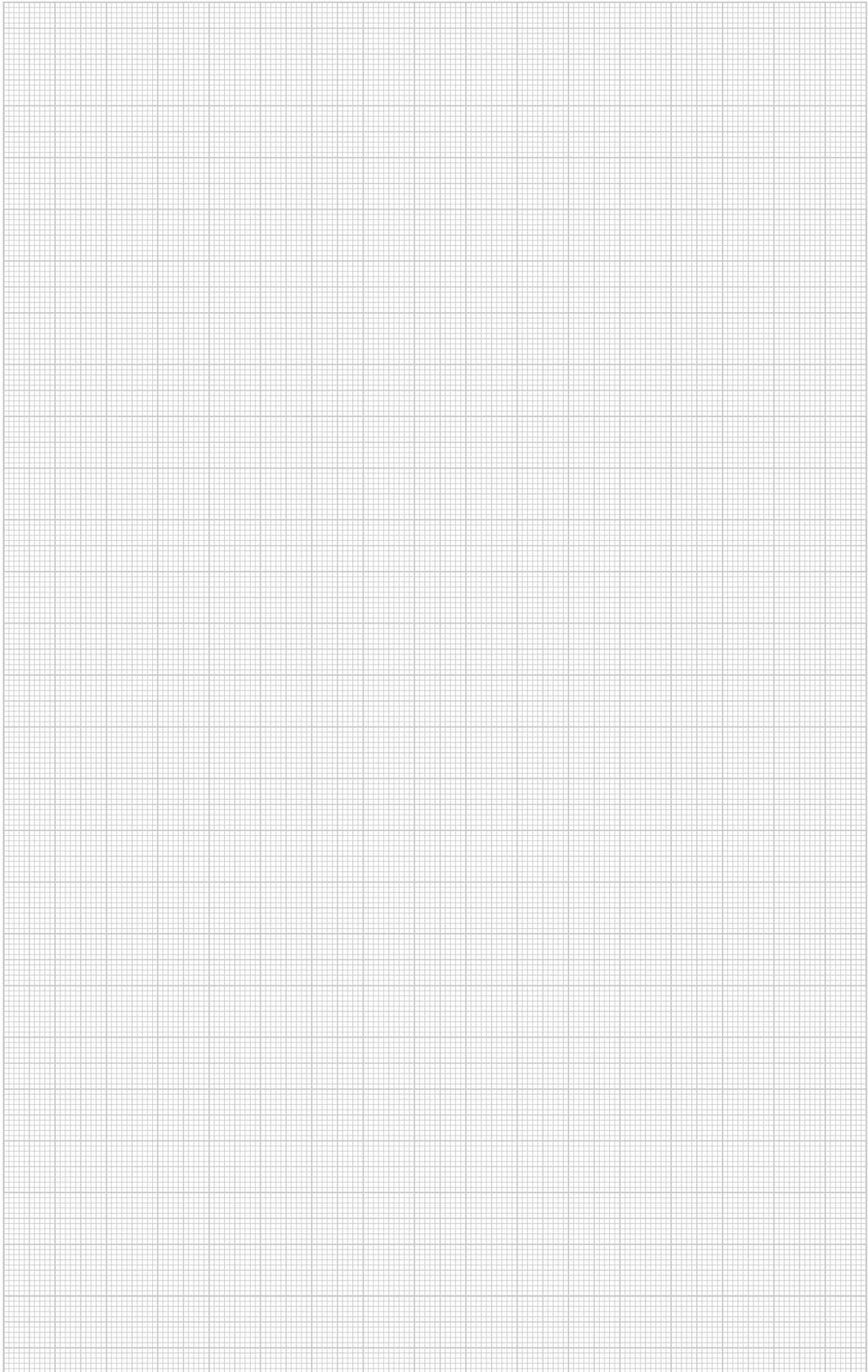

Fijación a viga SSP 6-21

- VA** Acero inoxidable 1.4301
- A2** Acero inoxidable
- 2B** Pulido, con tratamiento posterior

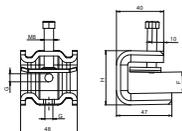

Tipo	Espesor brida mm	Para varilla roscada	Carga de fractura F1 kN	Carga de fractura F2 kN	Emb. Unidad	Peso kg/100 ud.	Código
SSP 6-21 M6 A2	6-21	M6	1,75	1,5	25	23,200	1486234
SSP 6-21 M8 A2	6-21	M8	1,75	1,5	25	23,200	1486284

€/100 ud.

Este tipo de abrazadera de sujeción se desliza sobre el soporte y se fija al mismo, o al acero plano, mediante una cubeta de presión y un tornillo (M8). El tornillo de cabeza hexagonal tiene un ancho de llave de 10 mm. En el cuerpo de abrazadera se instalan además otras dos roscas M6 para fijar por ejemplo varillas roscadas.

Fijación a viga SSP 20-40

- VA** Acero inoxidable 1.4301
- A2** Acero inoxidable
- 2B** Pulido, con tratamiento posterior

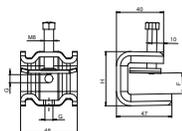

Tipo	Espesor brida mm	Para varilla roscada	Carga de fractura F1 kN	Carga de fractura F2 kN	Emb. Unidad	Peso kg/100 ud.	Código
SSP 20-40 M6 A2	20-40	M6	1,4	1,3	25	27,700	1486242
SSP 20-40 M8 A2	20-40	M8	1,4	1,3	25	27,800	1486292

€/100 ud.

Este tipo de abrazadera de sujeción se desliza sobre el soporte y se fija al mismo, o al acero plano, mediante una cubeta de presión y un tornillo (M8). El tornillo de cabeza hexagonal tiene un ancho de llave de 10 mm. En el cuerpo de abrazadera se instalan además otras dos roscas M6 para fijar por ejemplo varillas roscadas.

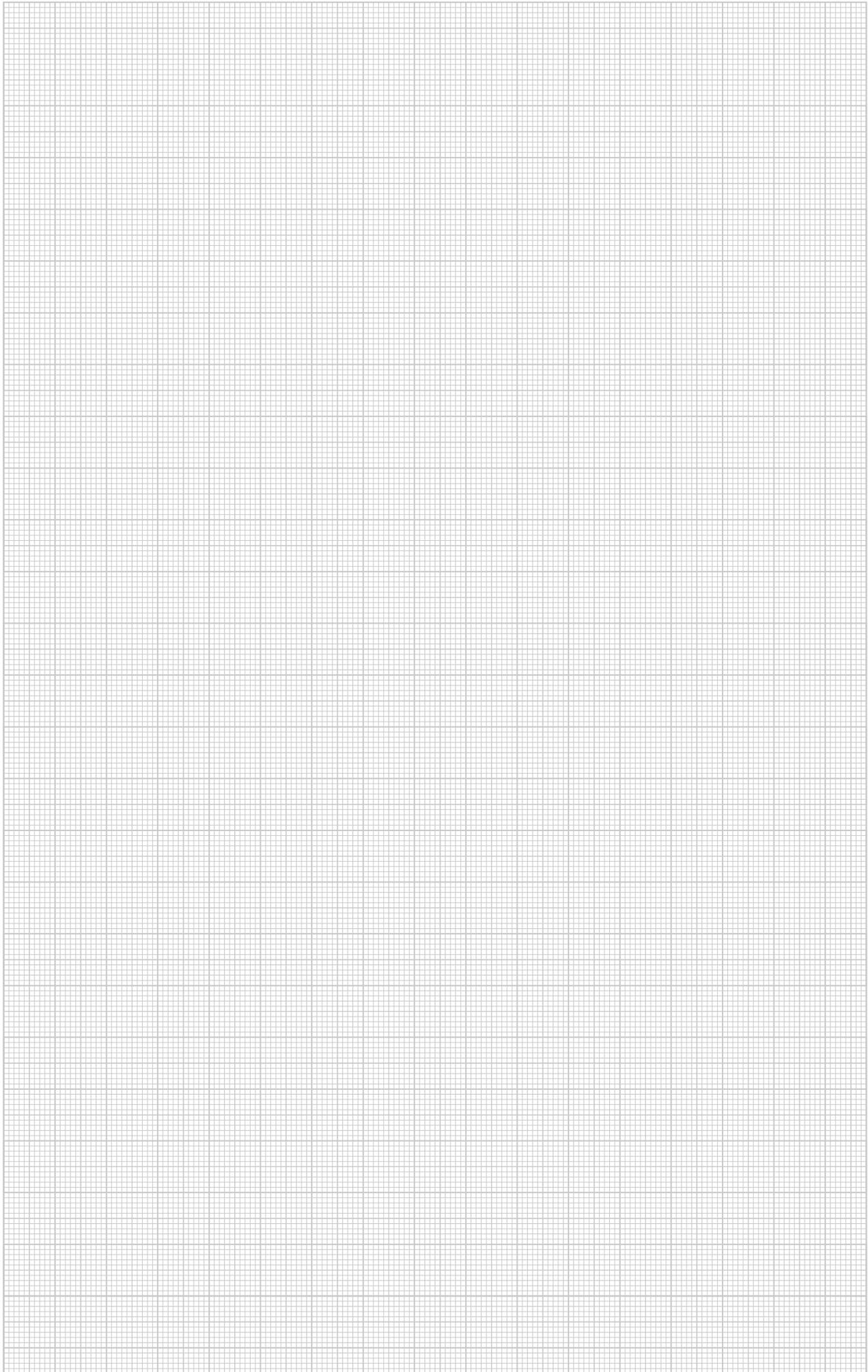

Barra de anclaje AML3518, ranura de 16,5 mm, sin perforar

VA Acero inoxidable 1.4301
2B Pulido, con tratamiento posterior

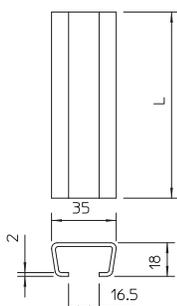

Tipo	Longitud mm	Grosor de material mm	Emb. m	Peso kg/100 m	Código
AMS3518UP2000A2	2000	2	2	116,000	1110005

€/100 m

Perfil en C central para el cableado, en combinación con abrazaderas sobre perfil con patillas tipo cabeza de martillo. También utilizable como construcción suspendida para sistemas portacables

Perfil AMS3518, ranura de 16,5 mm, perforado

VA Acero inoxidable 1.4301
2B Pulido, con tratamiento posterior

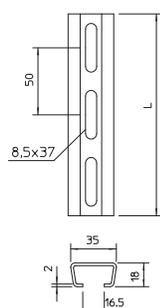

Tipo	Longitud mm	Grosor de material mm	Emb. m	Peso kg/100 m	Código
AMS3518P2000A2	2000	2	2	107,000	1112709

€/100 m

Perfil en C central para el cableado, en combinación con abrazaderas sobre perfil con patillas tipo cabeza de martillo. También utilizable como construcción suspendida para sistemas portacables

Barra de anclaje AML3518, ranura de 16,5 mm, perforado

VA Acero inoxidable 1.4301
2B Pulido, con tratamiento posterior

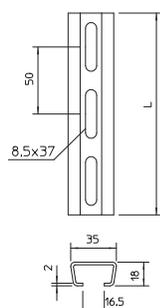

Tipo	Longitud mm	Grosor de material mm	Emb. m	Peso kg/100 m	Código
AML3518P1000A2	1000	1,5	1	82,000	1119700
AML3518P2000A2	2000	1,5	2	82,000	1119702

€/100 m

Perfil en C central para el cableado, en combinación con abrazaderas sobre perfil con patillas tipo cabeza de martillo. También utilizable como construcción suspendida para sistemas portacables

VA Acero inoxidable 1.4301
2B Pulido, con tratamiento posterior

Perfil de montaje MS4022, pesado, ranura de 18 mm, perforado

Tipo	Longitud mm	Grosor de material mm	Emb. m	Peso kg/100 m	Código
MS4022P2000A2	2000	2	2	152,500	1121960
MS4022P6000A2	6000	2	6	152,500	1121901

€/100 m

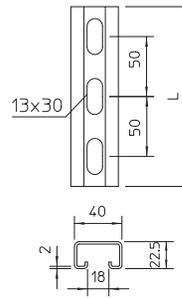

Perfiles C para cargas pesadas para la instalación individual de construcciones portantes para, p. ej., bandejas portacables o como consola para armarios eléctricos. También utilizable para el cableado, en combinación con abrazaderas sobre perfil con patillas tipo U.

VA Acero inoxidable 1.4571
2B Pulido, con tratamiento posterior

Perfil de montaje MS4022, pesado, ranura de 18 mm, perforado

Tipo	Longitud mm	Grosor de material mm	Emb. m	Peso kg/100 m	Código
MS4022P2000A4	2000	2	2	147,600	1121963
MS4022P6000A4	6000	2	6	147,600	1121903

€/100 m

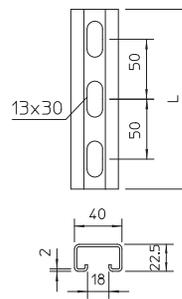

Perfiles C para cargas pesadas para la instalación individual de construcciones portantes para, p. ej., bandejas portacables o como consola para armarios eléctricos. También utilizable para el cableado, en combinación con abrazaderas sobre perfil con patillas tipo U.

VA Acero inoxidable 1.4301
2B Pulido, con tratamiento posterior

Perfil de montaje MS5030, ranura de 22 mm, perforado

Tipo	Longitud mm	Grosor de material mm	Emb. m	Peso kg/100 m	Código
MS5030P2000A2	2000	3	2	280,000	1121480
MS5030P6000A2	6000	3	6	282,500	1121499

€/100 m

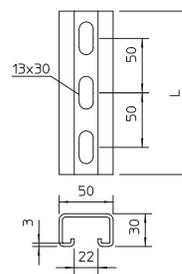

Perfiles C para cargas pesadas para la instalación individual de construcciones portantes para, p. ej., bandejas portacables o como consola para armarios eléctricos. También utilizable para el cableado, en combinación con abrazaderas sobre perfil con patillas tipo U.

Perfil de montaje MS4121, ranura de 22 mm, perforado

- VA Acero inoxidable 1.4301
- VA Acero inoxidable 1.4571
- 2B Pulido, con tratamiento posterior

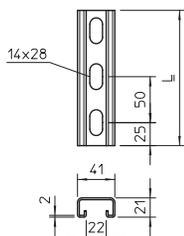

Tipo	Longitud mm	Grosor de material mm	Emb. m	Peso kg/100 m	Código
MS4121P2000A2	2000	2	2	140,950	1122925
MS4121P3000A2	3000	2	3	185,340	1122928
MS4121P6000A2	6000	2	6	140,950	1122929
MS4121P2000A4	2000	2	2	175,000	1122476
MS4121P3000A4	3000	2	3	172,670	1122931
MS4121P6000A4	6000	2	6	172,670	1122932

€/100 m

Perfiles C para cargas pesadas para la instalación individual de construcciones portantes para, p. ej., bandejas portacables o como consola para armarios eléctricos. También utilizable para el cableado, en combinación con abrazaderas sobre perfil con patillas tipo U.

Perfil de montaje MS4141, ranura de 22 mm, perforado

- VA Acero inoxidable 1.4301
- VA Acero inoxidable 1.4571
- 2B Pulido, con tratamiento posterior

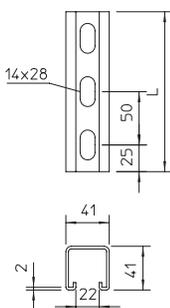

Tipo	Longitud mm	Grosor de material mm	Emb. m	Peso kg/100 m	Código
MSL4141P3000A2	3000	2	3	201,100	1122980
MSL4141P6000A2	6000	2	6	201,100	1122982
MSL4141P3000A4	3000	2	3	201,100	1122990
MSL4141P6000A4	6000	2	6	201,100	1122992

€/100 m

Perfiles C para cargas pesadas para la instalación individual de construcciones portantes para, p. ej., bandejas portacables o como consola para armarios eléctricos. También utilizable para el cableado, en combinación con abrazaderas sobre perfil con patillas tipo U.

Perfil de montaje MS4141, ranura de 22 mm, perforación lateral

- VA Acero inoxidable 1.4301
- VA Acero inoxidable 1.4571
- 2B Pulido, con tratamiento posterior

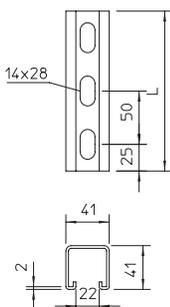

Tipo	Longitud mm	Grosor de material mm	Emb. m	Peso kg/100 m	Código
MSL4141PP3000A2	3000	2	3	179,400	1123016
MSL4141PP6000A2	6000	2	6	179,400	1123018
MSL4141PP3000A4	3000	2	3	179,400	1123023
MSL4141PP6000A4	6000	2	6	179,400	1123025

€/100 m

Perfiles C para cargas pesadas para la instalación individual de construcciones portantes para, p. ej., bandejas portacables o como consola para armarios eléctricos. También utilizable para el cableado, en combinación con abrazaderas sobre perfil con patillas tipo U.

VA Acero inoxidable 1.4301
2B Pulido, con tratamiento posterior

Ángulo de montaje, 90° con 6 agujeros

Tipo	Ejecución	Emb. Unidad	Peso kg/100 ud.	Código
GMS 6 KD A2	ángulo de 90°	10	48,800	1124796

€/100 ud.

Ángulo de montaje reforzado con 6 agujeros para la unión de perfiles de 41 × 41 mm y 41 × 21 mm en un ángulo de 90°. Posibilidad adicional de fijación de un puntal en un ángulo de 45° con posibilidad de ajuste de +/- 30°. Utilización para ángulos de 15° a 75°.

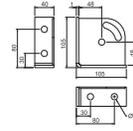

A4 Acero inoxidable
2B Pulido, con tratamiento posterior
22

Tuerca deslizante con muelle

Tipo	Longitud mm	Ancho mm	Altura mm	Rosca	Emb. Unidad	Peso kg/100 ud.	Código
MS41SNF M8 A4	35	20	6	M8	50	3,150	1147340

€/100 ud.

Tuerca deslizante con muelle para utilizar con perfiles MS4121 y MS4141

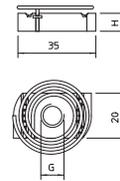

A2 Acero inoxidable
2B Pulido, con tratamiento posterior

Arandela

Tipo	Rosca	Medida d mm	Medida D mm	Medida h mm	Emb. Unidad	Peso kg/100 ud.	Código
WS M6 D12 A2	M6	6,4	12	1,6	100	0,114	3402304

€/100 ud.

Arandela según DIN 125, tipo A para aplicación universal.

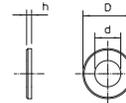

Accesorios para perfiles

VA Acero inoxidable 1.4301
2B Pulido, con tratamiento posterior

Ángulo de montaje, 90° con 6 agujeros

Tipo	Ejecución	Emb. Unidad	Peso kg/100 ud.	Código
GMS 6 KD A2	ángulo de 90°	10	48,800	1124796

€/100 ud.

Ángulo de montaje reforzado con 6 agujeros para la unión de perfiles de 41 × 41 mm y 41 × 21 mm en un ángulo de 90°. Posibilidad adicional de fijación de un puntal en un ángulo de 45° con posibilidad de ajuste de +/- 30°. Utilización para ángulos de 15° a 75°.

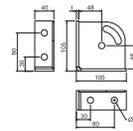

Tornillo de cabeza rebajada con tuerca combinada

- VA Acero inoxidable 1.4301
- VA Acero inoxidable 1.4401
- 2B Pulido, con tratamiento posterior

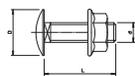

Tipo	Dimensiones mm	Medida L mm	Medida d mm	Medida D mm	Clase de resistencia	Emb. Unidad	Peso kg/100 ud.	Código
FRSB 6x12 A2	M6x12	12	6	13,5	A2-70	100	0,830	6406138
FRSB 6x20 A2	M6x20	20	6	13,5	A2-70	100	0,960	6406205
FRSB 6x12 A4	M6x12	12	6	13,5	A4-50	100	0,796	6406142
FRSB 6x20 A4	M6x20	20	6	13,5	A4-70	100	0,960	6406207

€/100 ud.

Tornillo de cabeza alomada incluida tuerca.

Tornillo de cabeza rebajada con arandela y tuerca

- VA Acero inoxidable 1.4301
- VA Acero inoxidable 1.4401
- 2B Pulido, con tratamiento posterior

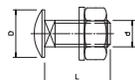

Tipo	Dimensiones mm	Medida L mm	Medida d mm	Medida D mm	Clase de resistencia	Emb. Unidad	Peso kg/100 ud.	Código
FRS 8x16 A2	M8x16	16	8	20	A2-70	50	1,926	6406696
FRS 8x25 A2	M8x25	25	8	20	A2-70	50	2,300	6406815
FRS 8x35 A2	M8x35	35	8	20	A2-70	50	2,700	6406823
FRS 10x20 A2	M10x20	20	10	24	A2-70	50	4,100	6406866
FRS 10x25 A2	M10x25	25	10	24	A2-70	50	3,905	6406718
FRS 10x30 A2	M10x30	30	10	24	A2-70	50	4,500	6406726
FRS 12x30 A2	M12x30	30	12	30	A2-50	25	6,800	6406769
FRS 8x16 A4	M8x16	16	8	20	A4-50	50	2,200	6406653
FRS 10x20 A4	M10x20	20	10	24	A4-70	50	4,000	6406870

€/100 ud.

Tornillo de cabeza alomada con pieza de cuatro cantos incluida arandela y tuerca hexagonal.

Tornillo de cabeza hexagonal con arandela, arandela dentada y tuerca

- VA Acero inoxidable 1.4301
- 2B Pulido, con tratamiento posterior

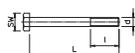

Tipo	Dimensiones mm	Medida L mm	Medida l mm	Medida d mm	Ancho de llave mm	Clase de resistencia	Emb. Unidad	Peso kg/100 ud.	Código
SKS 12x80 A2	M 12x80	80	30	12	19	A2-70	20	10,400	6418279
SKS 12x100 A2	M 12x100	100	30	12	19	A2-70	20	12,000	6418368

€/100 ud.

Tornillo de cabeza hexagonal para fijación universal.

Arandela

- A2 Acero inoxidable
- 2B Pulido, con tratamiento posterior

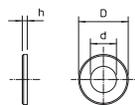

Tipo	Rosca	Medida d mm	Medida D mm	Medida h mm	Emb. Unidad	Peso kg/100 ud.	Código
WS M6 D12 A2	M6	6,4	12	1,6	100	0,114	3402304
WS M8 D16 A2	M8	8,4	16	1,6	100	0,214	3402312
WS M10 D20 A2	M10	10,5	20	2	100	0,408	3402320
WS M12 D24 A2	M12	13	24	2,5	100	0,627	3402339

€/100 ud.

Arandela según DIN 125, tipo A para aplicación universal.

A2 Acero inoxidable
2B Pulido, con tratamiento posterior

Arandela grande

Tipo	Rosca	Medida d mm	Medida D mm	Medida h mm	Emb. Unidad	Peso kg/100 ud.	Código
WS M8 D20 A2	M8	8,4	20	1,5	100	0,240	3403125
WS M8 D25 A2	M8	8,4	25	1,5	100	0,370	3403135
WS M8 D40 A2	M8	8,5	40	1,5	100	0,370	3403145
WS M10 D30 A2	M10	10,5	30	1,5	100	0,592	3403155
WS M10 D40 A2	M10	10,5	40	1,5	100	0,592	3403175

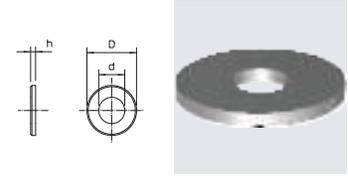

€/100 ud.

Arandela con diferentes diámetros exteriores.
Para las uniones al carril de montaje MS 41, recomendamos un diámetro exterior de 40 mm.

A2 Acero inoxidable
2B Pulido, con tratamiento posterior

Arandela dentada DIN 6798

Tipo	Rosca	Medida d mm	Medida D mm	Medida h mm	Emb. Unidad	Peso kg/100 ud.	Código
SWS M6 A2	M6	6,4	11	2,1	100	0,040	3404331
SWS M8 A2	M8	8,4	15	2,4	100	0,080	3404358

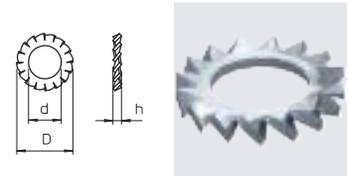

€/100 ud.

Arandela de abanico según DIN 6798 forma A

VA Acero inoxidable 1.4401

Tuerca multiuso

Tipo	Medida d mm	Medida h mm	Ancho de llave mm	Clase de resistencia	Emb. Unidad	Peso kg/100 ud.	Código
KM M8 A4	8	8	13	A4-70	100	0,800	6408920
KM M10 A4	10	10	17	A4-70	100	1,320	6408930
KM M12 A4	12	12	19	A4-70	100	2,260	6408940
KM M6 A4	6	6	10	A4-70	100	0,315	6408970

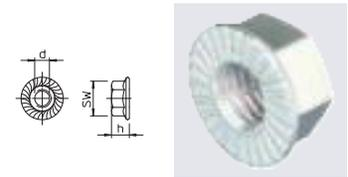

€/100 ud.

Tuerca con arandela en U adosada según EN 1661.

A2 Acero inoxidable
2B Pulido, con tratamiento posterior

Tuerca hexagonal DIN 934

Tipo	Rosca	Ancho de llave mm	Medida h mm	Medida d mm	Emb. Unidad	Peso kg/100 ud.	Código
HN M6 A2	M6	10	5,2	6	100	0,215	3397068
HN M8 A2	M8	13	6,8	8	100	0,520	3397084
HN M10 A2	M10	17	8,4	10	100	1,043	3397106
HN M12 A2	M12	19	10,8	12	100	1,730	3397114

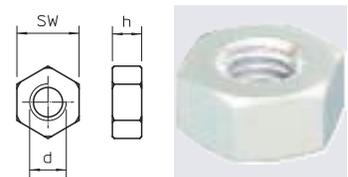

€/100 ud.

Tuerca hexagonal según DIN 934 con rosca métrica.

Tuerca hexagonal DIN 934

A4 Acero inoxidable
2B Pulido, con tratamiento posterior

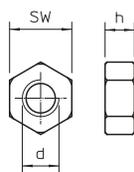

Tipo	Rosca	Ancho de llave mm	Medida h mm	Medida d mm	Emb. Unidad	Peso kg/100 ud.	Código
HN M6 A4	M6	10	5,2	6	100	0,250	3400173
HN M8 A4	M8	13	6,8	8	100	0,520	3400175
HN M10 A4	M10	17	8,4	10	100	1,084	3400177

€/100 ud.

Tuerca hexagonal según DIN 934 con rosca métrica.

Arandela de seguridad

A4 Acero inoxidable
2B Pulido, con tratamiento posterior

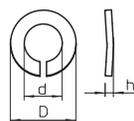

Tipo	Rosca	Medida d mm	Medida D mm	Medida h mm	Emb. Unidad	Peso kg/100 ud.	Código
LWS M6 A4	M6	6,3	11,8	2,1	100	0,070	3405062
LWS M8 A4	M8	8,3	14,8	2,6	100	0,130	3405089
LWS M10 A4	M10	10,5	18,1	3	100	0,210	3405111

€/100 ud.

Arandela elástica según DIN 128 forma A

Arandela

A4 Acero inoxidable
2B Pulido, con tratamiento posterior

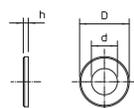

Tipo	Rosca	Medida d mm	Medida D mm	Medida h mm	Emb. Unidad	Peso kg/100 ud.	Código
WS M6 D12 A4	M6	6,4	12	1,6	100	0,114	3402306
WS M8 D16 A4	M8	8,4	16	1,6	100	0,214	3402314

€/100 ud.

Arandela según DIN 125, tipo A para aplicación universal.

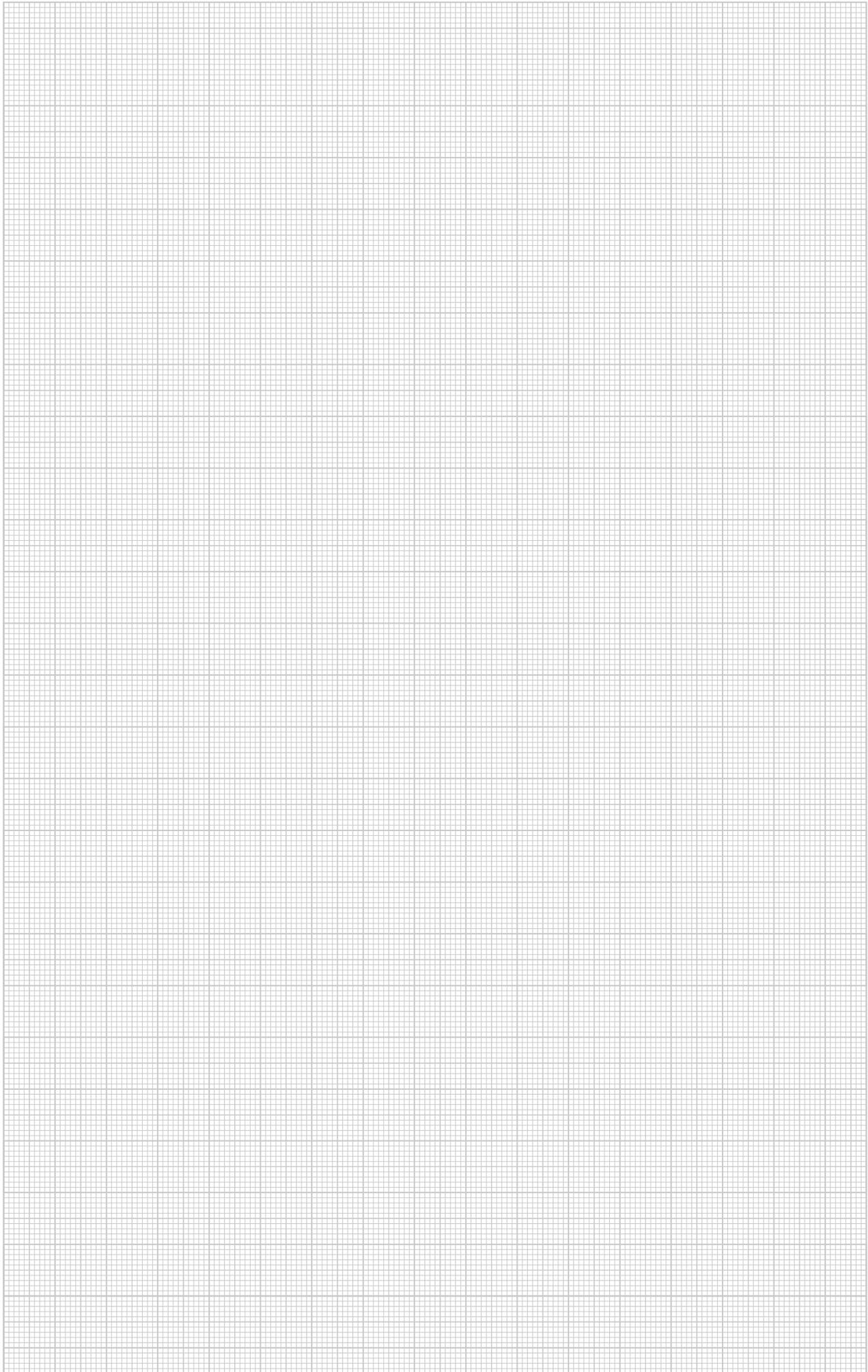

Anclaje con pernos BZ

A4 Acero inoxidable
2B Pulido, con tratamiento posterior

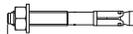

Tipo	Ø orificio mm	Profundidad del agujero mm	Rosca mm	Medida L mm	Emb. Unidad	Peso kg/100 ud.	Código
BZ12-15-35/110A4	12	90	M12	110	25	10,440	3498352

€/100 ud.

Anclaje con pernos BZ para el anclaje de cargas medias y pesadas en interiores y exteriores, así como en hormigón fisurado y no fisurado. Combina elevadas cargas permitidas con distancias reducidas de borde y ejes.

Norma técnica europea ETA-99/0010, incluidos valores característicos en exposición al fuego hasta una duración de resistencia al fuego R 120.

Certificado de idoneidad en caso de efectos sísmicos, categorías C1 y C2.

Certificado en caso de choques de la Oficina Federal para la Protección Civil, Berna, Suiza.

Anclaje con pernos BZ-U A4

A4 Acero inoxidable
2B Pulido, con tratamiento posterior

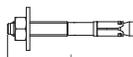

Tipo	Ø orificio mm	Profundidad del agujero mm	Rosca mm	Medida L mm	Emb. Unidad	Peso kg/100 ud.	Código
BZ-U8-10-21/75A4	8	60	M8	75	50	3,460	3498322
BZ-U8-30-41/95A4	8	60	M8	95	50	4,090	3498328
BZU10-10-30/90A4	10	75	M10	90	50	6,740	3498336

€/100 ud.

Anclaje con pernos BZ para el anclaje de cargas medias y pesadas en interiores y exteriores, así como en hormigón fisurado y no fisurado. Combina elevadas cargas permitidas con distancias reducidas de borde y ejes.

Norma técnica europea ETA-99/0010, incluidos valores característicos en exposición al fuego hasta una duración de resistencia al fuego R 120.

Certificado de idoneidad en caso de efectos sísmicos, categorías C1 y C2.

Certificado en caso de choques de la Oficina Federal para la Protección Civil, Berna, Suiza.

Anclaje de impacto, modelo con collarín

A4 Acero inoxidable



Tipo	Rosca	Ø orificio mm	Profundidad del agujero mm	Medida L mm	Rango cargas admis. zona tensión kN	Emb. Unidad	Peso kg/100 ud.	Código
ES M 8x30 A4	M8	10	30	30	1,7	50	1,100	3492003
ES M 10x40 A4	M10	12	40	40	2	50	2,000	3492008
ES M 12x50 A4	M12	15	50	50	2,4	50	4,300	3492012

Anclaje de impacto para la fijación individual de sistemas no portantes en hormigón no fisurado y para la fijación múltiple en hormigón fisurado y no fisurado.

Probado según técnica de protección contra el fuego, clase de resistencia al fuego R 120 según autorización técnica europea ETA-02/0020 (opc. 7) y autorización técnica europea ETA-05/0116.

Montaje con herramienta de marcado y expansión.

VA	Acero inoxidable 1.4301
2B	Pulido, con tratamiento posterior

Varilla roscada

Tipo	Rosca	Medida d mm	Medida L mm	Carga de rotura kN	Emb. Unidad	Peso kg/100 ud.	Código
TR M6 1M A2	M6	6	1000	—	10	18,300	3141327
TR M8 1M A2	M8	8	1000	18,3	10	30,000	3141310
TR M10 1M A2	M10	10	1000	29	10	49,000	3141312
TR M12 1M A2	M12	12	1000	42,2	10	70,000	3141314

€/100 ud.



Varilla roscada según DIN 976.

VA	Acero inoxidable 1.4301
2B	Pulido, con tratamiento posterior

Manguito de unión

Tipo	Rosca	Medida L mm	Ancho de llave mm	Emb. Unidad	Peso kg/100 ud.	Código
CSTR M8 A2	M8	24	13	50	1,880	6410154
CSTR M10 A2	M10	30	17	50	4,150	6410162

€/100 ud.

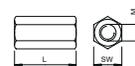

Manguito de unión con rosca interior continua.

A2	Acero inoxidable
2B	Pulido, con tratamiento posterior

Tornillo de cabeza alomada con tuerca combinada V2A

Tipo	Dimensiones mm	Medida D mm	Medida L mm	Emb. Unidad	Peso kg/100 ud.	Código
FRSB M8x35 A2	M 8x35	8	35	50	2,570	3175608
FRSB M10x25 A2	M10x25	10	25	50	3,700	3175625

€/100 ud.

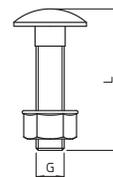

Tornillo de cabeza rebajada con cuello cuadrangular y tuerca combinada.

A2	Acero inoxidable
----	------------------



Tornillo de cabeza cilíndrica A2

Tipo	Longitud mm	Emb. Unidad	Peso kg/100 ud.	Código
341 M6x16 A2	16	100	0,485	3168905

€/100 ud.

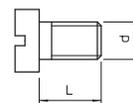

Tornillo de cabeza cilíndrica según ISO 1207 con rosca métrica

Bandeja portacables

Bandejas portacables conexión enchufable

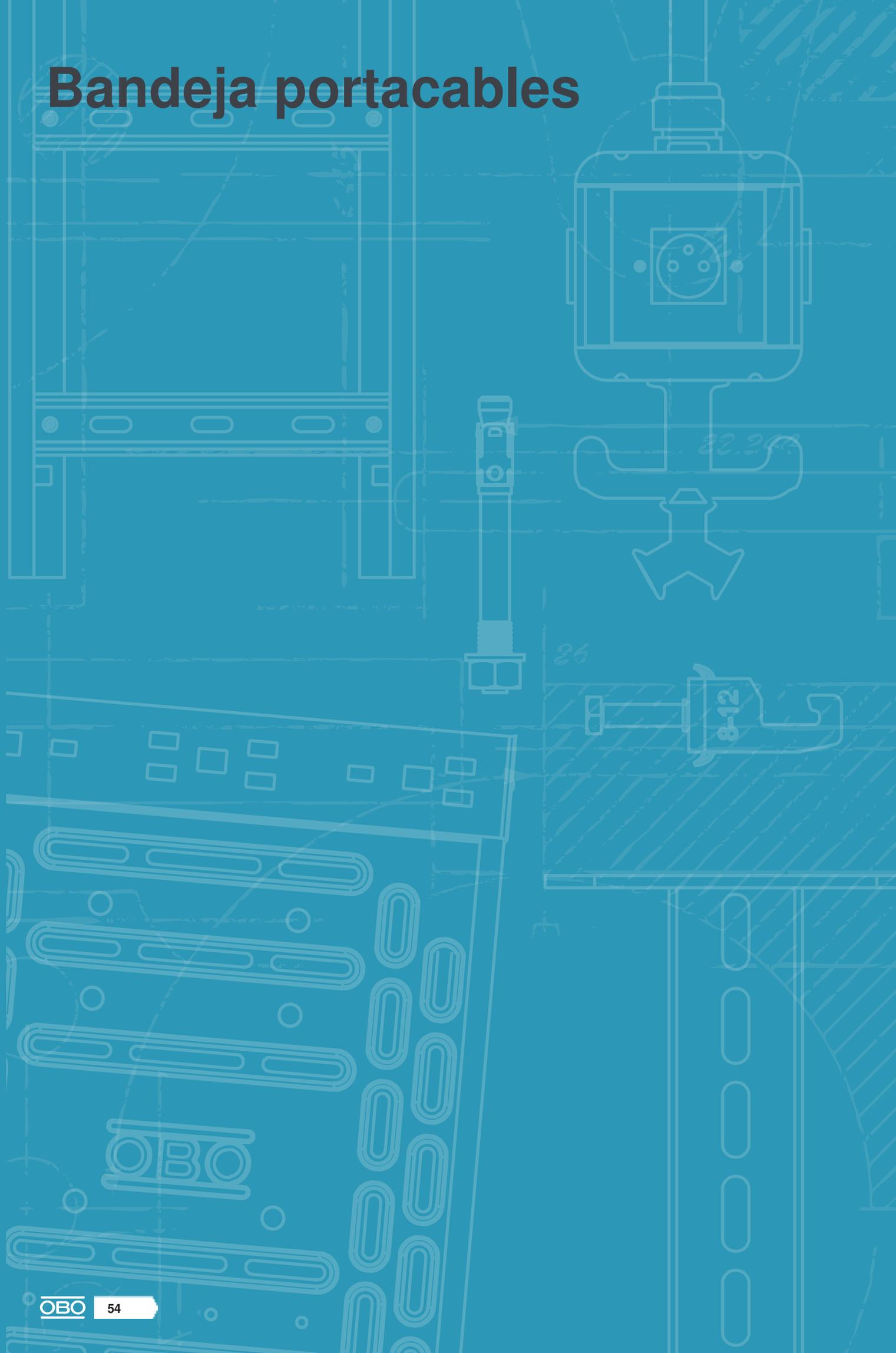

Bandeja portacables



Bandejas portacables conexión enchufable

56



Bandejas portacables conexión por tornillo

70



Bandeja portacables RKS-Magic® 60

VA Acero inoxidable 1.4301
2B Pulido, con tratamiento posterior

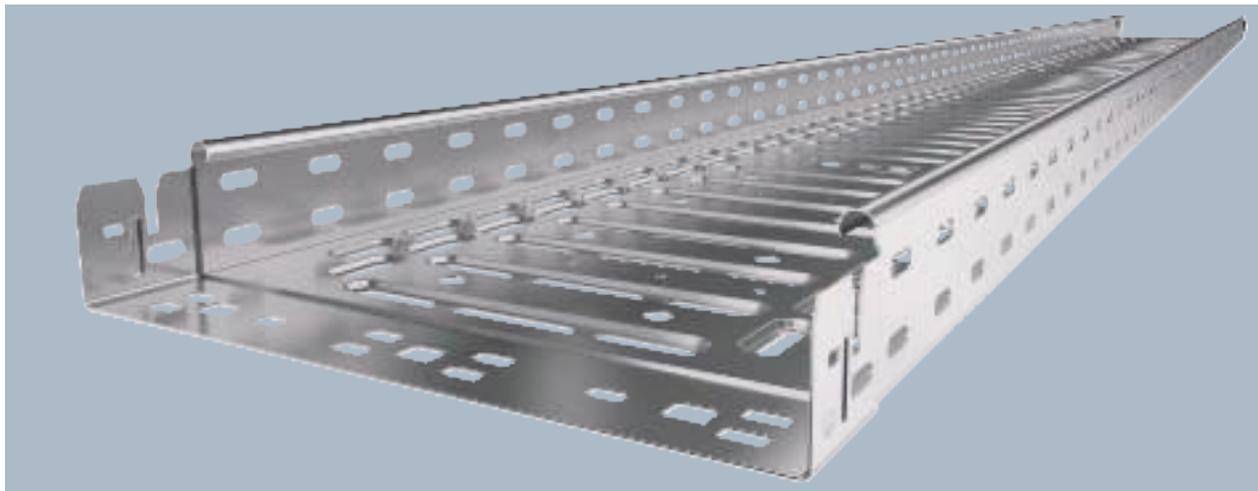

Tipo	Ancho mm	Grosor de chapa mm	Emb. m	Peso kg/100 m	Código
RKSM 610 A2	100	0,75	3	144,590	6047613
RKSM 620 A2	200	0,75	3	200,984	6047640
RKSM 630 A2	300	0,75	3	259,344	6047656
RKSM 640 A2	400	0,90	3	358,361	6047691
RKSM 650 A2	500	0,90	3	424,590	6047721
RKSM 660 A2	600	0,90	3	491,148	6047737

Bandeja portacables con sistema de fijación rápida integrado. La longitud útil de la bandeja portacables es 3.000 mm. La bandeja portacables tiene una perforación lateral continua de 7 x 20 mm para la instalación de componentes de unión y de montaje adicionales. La perforación para la suspensión de la varilla roscada directa tiene un diámetro de 11 mm.

€/m

Tipo	Longitud mm	Medida B mm	Medida útil cm ²	Medida x mm	Medida y mm
RKSM 610 A2	3050	100	58	—	50
RKSM 620 A2	3050	200	118	100	150
RKSM 630 A2	3050	300	178	200	250
RKSM 640 A2	3050	400	238	300	350
RKSM 650 A2	3050	500	298	400	450
RKSM 660 A2	3050	600	358	450	550

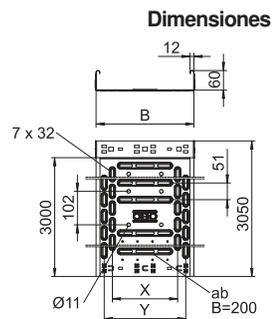

	1,0 m kN/m	1,5 m kN/m	2,0 m kN/m	2,5 m kN/m
RKSM 610 A2	1,2	0,9	0,6	0,4
RKSM 620 A2	1,2	0,9	0,6	0,4
RKSM 630 A2	1,2	0,9	0,6	0,4
RKSM 640 A2	2,1	1,35	0,9	0,6
RKSM 650 A2	2,1	1,35	0,9	0,6
RKSM 660 A2	2,1	1,35	0,9	0,6

Carga



Diagrama de carga bandeja de chapa RKSM 60

- 1 Carga de de bandejas/ bandeja de escalera admisible en kN/m sin carga humana
 - 2 Distancia entre los apoyos en m
 - 3 Flexión de la barra en mm a kN/m permitidos.
 - 4 Esquema de carga para procesos de comprobación
- La curva de carga con bandejas portacables en mm
— Curva de flexión de la barra según la distancia entre apoyos

VA Acero inoxidable 1.4571
2B Pulido, con tratamiento posterior

Bandeja portacables RKS-Magic® 60

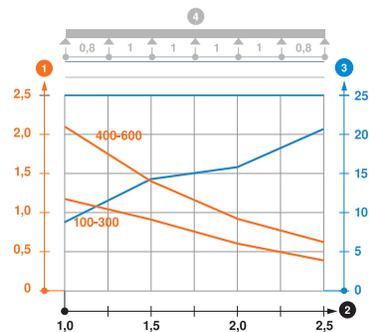
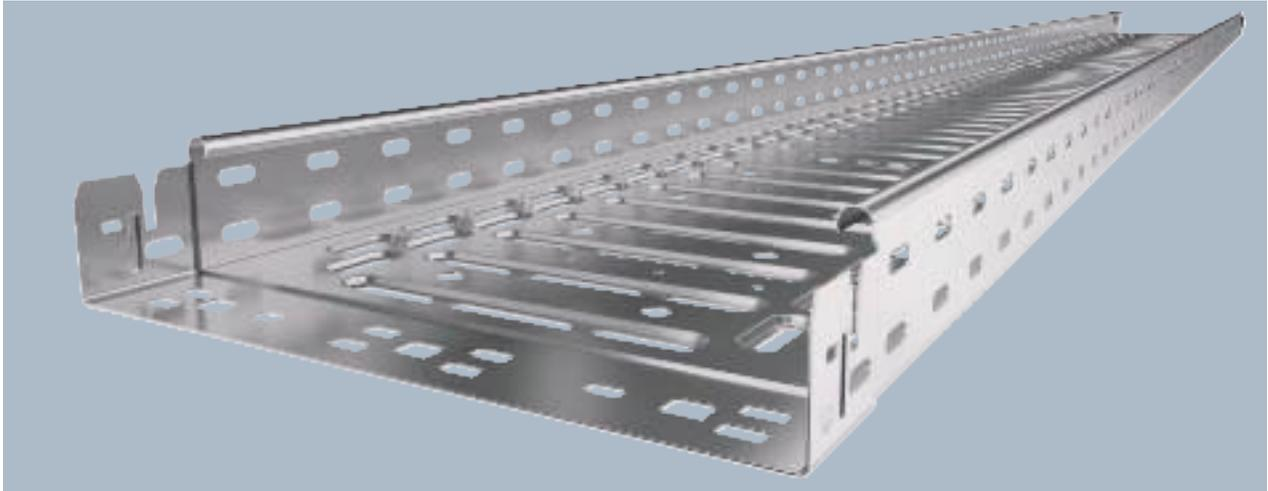

Bandeja portacables con sistema de fijación rápida integrado. La longitud útil de la bandeja portacables es 3.000 mm. La bandeja portacables tiene una perforación lateral continua de 7 x 20 mm para la instalación de componentes de unión y de montaje adicionales. La perforación para la suspensión de la varilla roscada directa tiene un diámetro de 11 mm.

Tipo	Ancho mm	Grosor de chapa mm	Emb. m	Peso kg/100 m	Código
RKSM 610 A4	100	0,75	3	144,590	6047614
RKSM 620 A4	200	0,75	3	200,984	6047641
RKSM 630 A4	300	0,75	3	259,344	6047657
RKSM 640 A4	400	0,90	3	358,361	6047692
RKSM 650 A4	500	0,90	3	424,590	6047722
RKSM 660 A4	600	0,90	3	491,148	6047738

€/m

Dimensiones

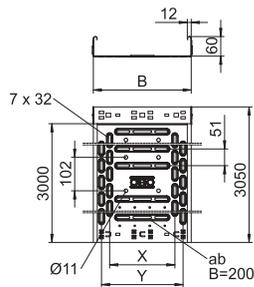

Tipo	Longitud mm	Medida B mm	Secc. útil cm²	Medida x mm	Medida y mm
RKSM 610 A4	3050	100	58	-	50
RKSM 620 A4	3050	200	118	100	150
RKSM 630 A4	3050	300	178	200	250
RKSM 640 A4	3050	400	238	300	350
RKSM 650 A4	3050	500	298	400	450
RKSM 660 A4	3050	600	358	450	550

Carga

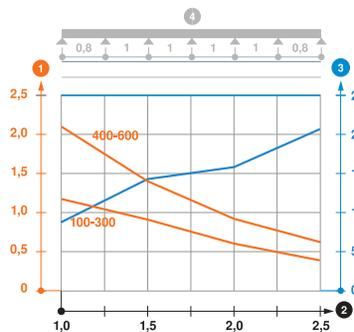

	1,0 m kN/m	1,5 m kN/m	2,0 m kN/m	2,5 m kN/m
RKSM 610 A4	1,2	0,9	0,6	0,4
RKSM 620 A4	1,2	0,9	0,6	0,4
RKSM 630 A4	1,2	0,9	0,6	0,4
RKSM 640 A4	2,1	1,35	0,9	0,6
RKSM 650 A4	2,1	1,35	0,9	0,6
RKSM 660 A4	2,1	1,35	0,9	0,6

Diagrama de carga bandeja de chapa RKSM 60

- 1 Carga de de bandejas/ bandeja de escalera admisible en kN/m sin carga humana
 - 2 Distancia entre los apoyos en m
 - 3 Flexión de la barra en mm a kN/m permitidos.
 - 4 Esquema de carga para procesos de comprobación
- La curva de carga con bandejas portacables en mm
— Curva de flexión de la barra según la distancia entre apoyos

Tabique separador 60

- VA Acero inoxidable 1.4301
- VA Acero inoxidable 1.4571
- 2B Pulido, con tratamiento posterior

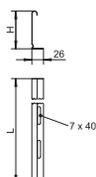

Tipo	Medida H	Grosor de chapa	Medida L	Emb. m	Peso kg/100 m	Código
	mm	mm	mm			
TSG 60 A2	60	0,75	3000	3	55,660	6062084
TSG 60 A4	60	0,75	3000	3	55,670	6062086

€/m

Tabique separador para separar cables y conductos de diferentes tensiones y funciones.

Tabique separador 45

- VA Acero inoxidable 1.4301
- VA Acero inoxidable 1.4571
- 2B Pulido, con tratamiento posterior

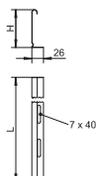

Tipo	Medida H	Grosor de chapa	Medida L	Emb. m	Peso kg/100 m	Código
	mm	mm	mm			
TSG 45 A2	45	0,75	3000	3	46,812	6062025
TSG 45 A4	45	0,75	3000	3	46,812	6062028

€/m

Tabique separador para separar cables de diferentes tensiones y funciones.

Unión del tabique separador

- VA Acero inoxidable 1.4310
- 2B Pulido, con tratamiento posterior

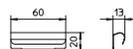

Tipo	Emb. Unidad	Peso kg/100 ud.	Código
TSGV A2	10	0,899	6067970

€/u.

Unión del tabique separador para la conexión TSG en todas las alturas de ala.

Brida de fijación del tabique separador en RKSM

- VA Acero inoxidable 1.4310
- 2B Pulido, con tratamiento posterior

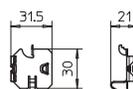

Tipo	Emb. Unidad	Peso kg/100 ud.	Código
KS KR A2	30	0,537	6062280

€/100 ud.

Brida de fijación para la fijación sin tornillos de tabiques separadores en bandejas portacables RKSM.

- VA Acero inoxidable 1.4301
- VA Acero inoxidable 1.4571
- 2B Pulido, con tratamiento posterior

Unión recta 60

Tipo	Alto mm	Emb. Unidad	Peso kg/100 ud.	Código
RLVK 60 A2	60	10	9,780	6067654
RLVK 60 A4	60	10	9,780	6067675

€/u.

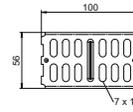

Incluido el material de fijación.
Unión recta para la conexión recta de bandejas portacables y piezas preformadas de ala 60 mm.

- VA Acero inoxidable 1.4301
- VA Acero inoxidable 1.4571
- 2B Pulido, con tratamiento posterior

Unión angular 60

Tipo	Alto mm	Emb. Unidad	Peso kg/100 ud.	Código
RWVL 60 A2	60	10	16,200	6067662
RWVL 60 A4	60	10	16,200	6067664

€/u.

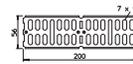

Incluido el material de fijación.
Unión en ángulo y recta para bandejas portacables y accesorios con 60 mm de ala.

- VA Acero inoxidable 1.4301
- VA Acero inoxidable 1.4571
- 2B Pulido, con tratamiento posterior

Conector articulado 60

Tipo	Alto mm	Emb. Unidad	Peso kg/100 ud.	Código
RGV 60 A2	60	10	25,100	7082258
RGV 60 A4	60	10	25,100	7082265

€/u.

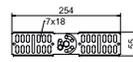

Incluido el material de fijación.
Conector articulado para bandejas portacables con 60 mm de altura lateral.

- VA Acero inoxidable 1.4301
- VA Acero inoxidable 1.4571
- 2B Pulido, con tratamiento posterior

Conector angular 60

Tipo	Alto mm	Emb. Unidad	Peso kg/100 ud.	Código
REV 60 A2	60	5	32,000	6068022
REV 60 A4	60	5	32,000	6068054

€/u.

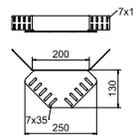

Deben pedirse los materiales de fijación por separado.
Unión curva para bandejas portacables de ala 60 mm.

Reducción angular o chapa final 60

- VA Acero inoxidable 1.4301
- 2B Pulido, con tratamiento posterior

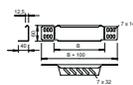

Tipo	Medida		Emb. Unidad	Peso kg/100 ud.	Código
	Alto mm	B mm			
RWEB 610 A2	60	100	1	12,500	7109814
RWEB 615 A2	60	150	1	18,000	7109816
RWEB 620 A2	60	200	1	22,900	7109830
RWEB 630 A2	60	300	1	31,200	7109857
RWEB 640 A2	60	400	1	37,300	7109873
RWEB 650 A2	60	500	1	48,100	7109903
RWEB 660 A2	60	600	1	56,100	7109938

€/u.

A partir de una anchura de 150 mm el listón inferior está provisto de un orificio. Includo el material de fijación.

Reducción o chapa final para bandejas portables de ala 60 mm.

Curva variable Magic

- VA Acero inoxidable 1.4301
- VA Acero inoxidable 1.4571
- 2B Pulido, con tratamiento posterior

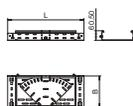

Tipo	Alto mm	Medida		Emb. Unidad	Peso kg/100 ud.	Código
		B mm	L mm			
RBMV 610 A2	60	100	340	1	76,400	6040520
RBMV 620 A2	60	200	490	1	163,600	6040524
RBMV 630 A2	60	300	640	1	386,300	6040526
RBMV 640 A2	60	400	820	1	578,000	6040528
RBMV 650 A2	60	500	960	1	986,000	6040530
RBMV 660 A2	60	600	1120	1	1.347,200	6040532
RBMV 610 A4	60	100	340	1	76,100	6040540
RBMV 620 A4	60	200	490	1	163,200	6040544
RBMV 630 A4	60	300	640	1	360,200	6040546
RBMV 640 A4	60	400	820	1	577,600	6040548
RBMV 650 A4	60	500	960	1	986,500	6040550
RBMV 660 A4	60	600	1120	1	1.346,800	6040552

€/u.

Curva variable 0° - 90° con sistema de conexión rápida. Para todos los tipos de bandejas portables con la altura del ala de 60 mm.

Curva de 90° Magic 60

- VA Acero inoxidable 1.4301
- VA Acero inoxidable 1.4571
- 2B Pulido, con tratamiento posterior

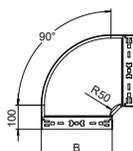

Tipo	Alto mm	Medida		Emb. Unidad	Peso kg/100 ud.	Código
		B mm	L mm			
RBM 90 610 A2	60	100		1	65,700	6041180
RBM 90 620 A2	60	200		1	121,900	6041184
RBM 90 630 A2	60	300		1	192,200	6041186
RBM 90 640 A2	60	400		1	274,700	6041188
RBM 90 650 A2	60	500		1	376,300	6041190
RBM 90 660 A2	60	600		1	493,000	6041192
RBM 90 610 A4	60	100		1	65,700	6041200
RBM 90 620 A4	60	200		1	121,900	6041204
RBM 90 630 A4	60	300		1	192,200	6041206
RBM 90 640 A4	60	400		1	274,700	6041208
RBM 90 650 A4	60	500		1	376,300	6041210
RBM 90 660 A4	60	600		1	493,000	6041212

€/u.

Curva de 90° con sistema de conexión rápida. Para todos los tipos de bandejas portables con la altura del ala de 60 mm.

- VA Acero inoxidable 1.4301
- VA Acero inoxidable 1.4571
- 2B Pulido, con tratamiento posterior

Derivación simple Magic 60

Tipo	Medida		Emb. Unidad	Peso kg/100 ud.	Código
	Alto mm	B mm			
RAAM 610 A2	60	100	1	37,700	6041270
RAAM 620 A2	60	200	1	50,100	6041275
RAAM 630 A2	60	300	1	62,900	6041277
RAAM 640 A2	60	400	1	75,700	6041279
RAAM 650 A2	60	500	1	89,300	6041282
RAAM 660 A2	60	600	1	102,700	6041284
RAAM 610 A4	60	100	1	37,700	6041290
RAAM 620 A4	60	200	1	50,100	6041294
RAAM 630 A4	60	300	1	62,900	6041296
RAAM 640 A4	60	400	1	75,700	6041298
RAAM 650 A4	60	500	1	89,300	6041300
RAAM 660 A4	60	600	1	102,700	6041303

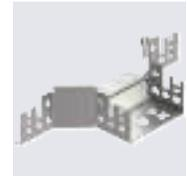
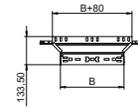

€/u.

Derivaciones simples con sistema de conexión rápida. Para todos los tipos de bandejas portables con la altura del ala de 60 mm.

- VA Acero inoxidable 1.4301
- VA Acero inoxidable 1.4571
- 2B Pulido, con tratamiento posterior

Curva vertical de 90°, ascendente 60

Tipo	Medida		Emb. Unidad	Peso kg/100 ud.	Código
	Alto mm	B mm			
RBV 610 S A2	60	100	1	66,000	7007105
RBV 620 S A2	60	200	1	109,000	7007109
RBV 630 S A2	60	300	1	145,000	7007113
RBV 640 S A2	60	400	1	181,000	7007117
RBV 650 S A2	60	500	1	216,000	7007119
RBV 660 S A2	60	600	1	252,000	7007121
RBV 610 S A4	60	100	1	73,000	7006720
RBV 620 S A4	60	200	1	105,000	7006724
RBV 630 S A4	60	300	1	145,000	7006728
RBV 640 S A4	60	400	1	181,000	7006732
RBV 650 S A4	60	500	1	216,000	7006736
RBV 660 S A4	60	600	1	252,000	7006740

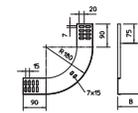

€/u.

Curva vertical 90° ascendente para todas las bandejas con una altura de ala de 60 mm.

La curva vertical se desplaza y se atornilla a través del extremo de la bandeja portables. Deben pedirse los materiales de fijación por separado.



VA Acero inoxidable 1.4301
2B Pulido, con tratamiento posterior

Bandeja portacables MKS-Magic® 110

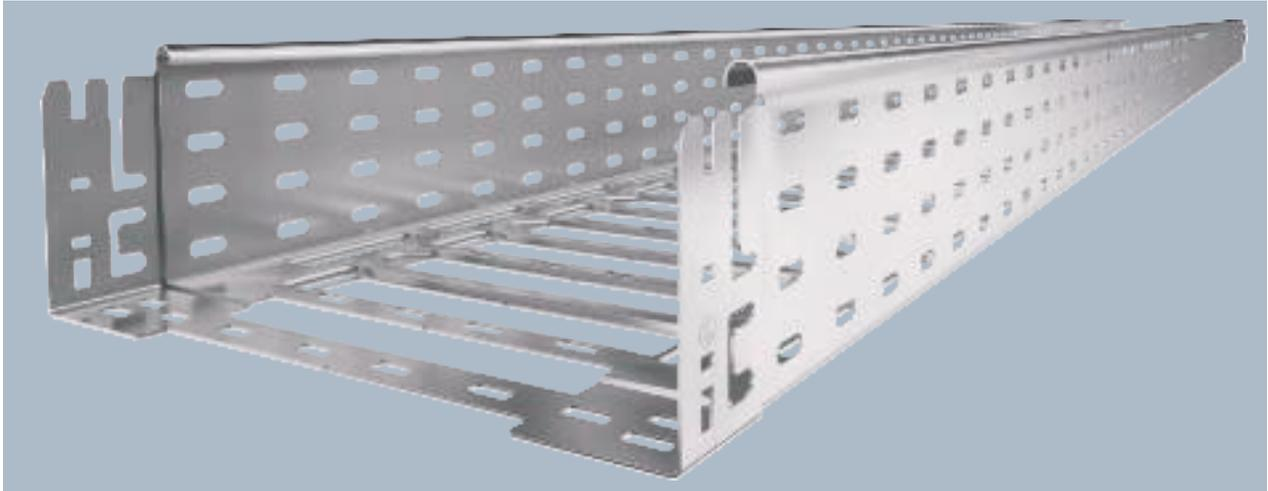

Bandeja portacables con sistema de fijación rápida integrado. La longitud útil de la bandeja portacables es 3.000 mm. La bandeja portacables tiene una perforación lateral continua de 7 x 20 mm para la instalación de componentes de unión y de montaje adicionales. A partir de un ancho de bandeja de 200 mm, con el 30% de porcentaje de perforaciones, adecuado según la normativa VdS 2092 para su uso bajo sistemas de aspersión contra incendios.

Tipo	Ancho mm	Grosor de chapa mm	Emb. m	Peso kg/100 m	Código
MKSM 110 A2	100	1,00	3	240,767	6059190
MKSM 120 A2	200	1,00	3	298,000	6059194
MKSM 130 A2	300	1,00	3	336,600	6059196
MKSM 140 A2	400	1,00	3	375,200	6059198
MKSM 150 A2	500	1,00	3	413,767	6059200
MKSM 160 A2	600	1,00	3	452,400	6059202

€/m

Dimensiones

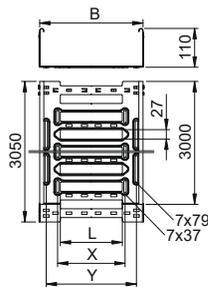

Tipo	Longitud mm	Medida B mm	Secc. útil cm²	Medida L mm	Medida x mm	Medida y mm
MKSM 110 A2	3050	100	108	30	—	62
MKSM 120 A2	3050	200	218	80	96	162
MKSM 130 A2	3050	300	328	180	196	262
MKSM 140 A2	3050	400	438	280	296	362
MKSM 150 A2	3050	500	548	380	396	462
MKSM 160 A2	3050	600	655	480	496	562

Carga

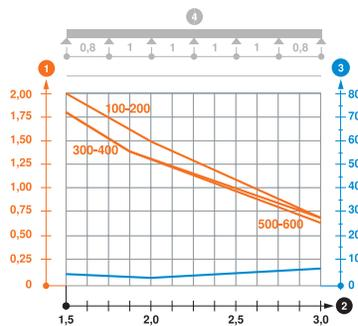

Tipo	1,5 m kN/m	2,0 m kN/m	3,0 m kN/m
MKSM 110 A2	2	1,5	0,7
MKSM 120 A2	2	1,5	0,7
MKSM 130 A2	1,45	1,2	0,7
MKSM 140 A2	1,45	1,2	0,7
MKSM 150 A2	1,1	0,95	0,65
MKSM 160 A2	1,1	0,95	0,65

Diagrama de carga bandeja portacables MKSM 110

- 1 Carga de de bandejas/ bandeja de escalera admisible en kN/m sin carga humana
 - 2 Distancia entre los apoyos en m
 - 3 Flexión de la barra en mm a kN/m permitidos.
 - 4 Esquema de carga para procesos de comprobación
- La curva de carga con bandejas portacables en mm
— Curva de flexión de la barra según la distancia entre apoyos

Bandeja portacables MKS-Magic® 110 no perforada

VA Acero inoxidable 1.4301
2B Pulido, con tratamiento posterior



Tipo	Ancho mm	Grosor de chapa mm	Emb. m	Peso kg/100 m	Código
MKSMU 110 A2	100	1,00	3	274,167	6059416
MKSMU 120 A2	200	1,00	3	353,833	6059420
MKSMU 130 A2	300	1,00	3	433,600	6059422
MKSMU 140 A2	400	1,00	3	513,333	6059424
MKSMU 150 A2	500	1,00	3	593,033	6059426
MKSMU 160 A2	600	1,00	3	672,800	6059428

Bandeja portacables sin perforar con sistema de fijación rápida integrado. La longitud útil de la bandeja portacables es 3.000 mm.

€/m

Tipo	Longitud mm	Medida B mm	Secc. útil cm²
MKSMU 110 A2	3050	100	108
MKSMU 120 A2	3050	200	218
MKSMU 130 A2	3050	300	328
MKSMU 140 A2	3050	400	438
MKSMU 150 A2	3050	500	548
MKSMU 160 A2	3050	600	655

Dimensiones

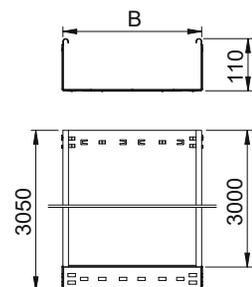

	1,5 m kN/m	2,0 m kN/m	2,5 m kN/m	3,0 m kN/m
MKSMU 110 A2	1,85	1,3	0,75	0,6
MKSMU 120 A2	1,85	1,3	0,75	0,6
MKSMU 130 A2	1,85	1,3	0,75	0,6
MKSMU 140 A2	1,85	1,3	0,75	0,6
MKSMU 150 A2	1,85	1,3	0,75	0,6
MKSMU 160 A2	1,85	1,3	0,75	0,6

Carga



Diagrama de carga bandeja portacables MKSMU 110

- 1 Carga de de bandejas/ bandeja de escalera admisible en kN/m sin carga humana
 - 2 Distancia entre los apoyos en m
 - 3 Flexión de la barra en mm a kN/m permitidos.
 - 4 Esquema de carga para procesos de comprobación
- La curva de carga con bandejas portacables en mm
— Curva de flexión de la barra según la distancia entre apoyos

VA Acero inoxidable 1.4301

2B Pulido, con tratamiento posterior

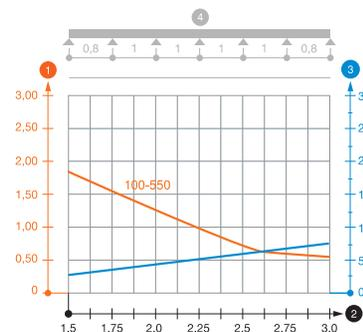
Tabique separador 110

Tipo	Medida H mm	Grosor de chapa mm	Medida L mm	Emb. m	Peso kg/100 m	Código
TSG 110 A2	110	0,75	3000	3	85,076	6062255

€/m

Tabique separador para separar cables y conductos de diferentes tensiones y funciones.

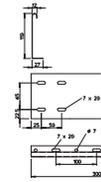

VA Acero inoxidable 1.4310

2B Pulido, con tratamiento posterior

Unión del tabique separador

Tipo	Emb. Unidad	Peso kg/100 ud.	Código
TSGV A2	10	0,899	6067970

€/u.

Unión del tabique separador para la conexión TSG en todas las alturas de ala.

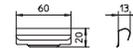

VA Acero inoxidable 1.4301

2B Pulido, con tratamiento posterior

Unión en ángulo y recta 110

Tipo	Alto mm	Emb. Unidad	Peso kg/100 ud.	Código
RLVL 110 A2	110	10	33,400	6067948

€/u.

Unión en ángulo y recta para bandejas portacables y accesorios con 110 mm de ala.

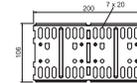

VA Acero inoxidable 1.4301

2B Pulido, con tratamiento posterior

Conector articulado 110

Tipo	Alto mm	Emb. Unidad	Peso kg/100 ud.	Código
RGV 110 A2	110	4	61,700	7082479

€/u.

Conector articulado para bandejas portacables con 110 mm de altura lateral.

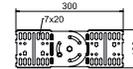

VA Acero inoxidable 1.4301

2B Pulido, con tratamiento posterior

Conector angular 110

Tipo	Alto mm	Emb. Unidad	Peso kg/100 ud.	Código
REV 110 A2	110	5	75,000	6068049

€/u.

Conector de esquina para bandejas portacables de ala 110 mm.

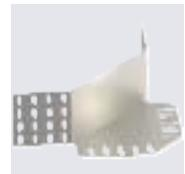
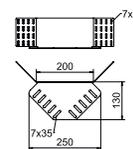

Curva de 90° Magic 110

VA Acero inoxidable 1.4301
2B Pulido, con tratamiento posterior

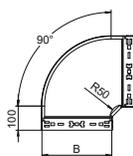

Tipo	Medida		Emb. Unidad	Peso kg/100 ud.	Código
	Alto mm	B mm			
RBM 90 110 A2	110	100	1	90,900	6041880
RBM 90 120 A2	110	200	1	154,900	6041882
RBM 90 130 A2	110	300	1	233,400	6041884
RBM 90 140 A2	110	400	1	323,600	6041886
RBM 90 150 A2	110	500	1	433,100	6041888
RBM 90 160 A2	110	600	1	558,000	6041890

€/u.

Curva de 90° con sistema de conexión rápida. Para todos los tipos de bandejas portables con la altura del ala de 110 mm.

Derivaciones simples Magic 110

VA Acero inoxidable 1.4301
2B Pulido, con tratamiento posterior

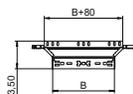
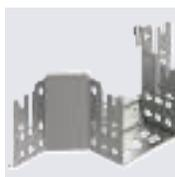

Tipo	Medida		Emb. Unidad	Peso kg/100 ud.	Código
	Alto mm	B mm			
RAAM 110 A2	110	100	1	53,700	6041960
RAAM 120 A2	110	200	1	66,300	6041962
RAAM 130 A2	110	300	1	79,200	6041964
RAAM 140 A2	110	400	1	92,200	6041966
RAAM 150 A2	110	500	1	105,100	6041968
RAAM 160 A2	110	600	1	118,400	6041970

€/u.

Derivaciones simples con sistema de conexión rápida. Para todos los tipos de bandejas portables con la altura del ala de 110 mm.

Accesorios del sistema 60, 110

Unión recta

VA Acero inoxidable 1.4301
2B Pulido, con tratamiento posterior

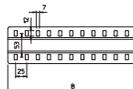

Tipo	Medida		Emb. Unidad	Peso kg/100 ud.	Código
	B mm				
SSLB 100 A2	100		20	7,700	7070353

€/u.

Unión recta ancha para instalación en todas las bandejas portables y sistemas de bandejas portables de amplios vanos.

Incluido el material de fijación.

Placa de montaje

VA Acero inoxidable 1.4301
2B Pulido, con tratamiento posterior

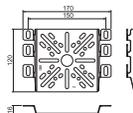

Tipo	Altura mm	Ancho mm	Emb. Unidad	Peso kg/100 ud.	Código

€/u.

La fijación en lateral de la bandeja de rejilla se realiza sin tornillos doblando la lengüeta. La fijación en el lateral de las bandejas portables y las bandejas de escalera se realiza con dos tornillos de cabeza alomada. Mediante la perforación central de la placa portamecanismos se pueden fijar las cajas de derivación tipo B9/T con gran facilidad con los tornillos de cierre.

Pida el tornillo de fijación FRSB 6x12 por separado.

Placa de soporte para la fijación en la barra lateral de los sistemas de bandejas portables.

VA Acero inoxidable 1.4301
2B Pulido, con tratamiento posterior

Tapa ciega

Tipo	Medida B mm	Grosor de chapa mm	Longitud mm	Emb. m	Peso kg/100 m	Código
DRLU 100 A2	100	1,00	3000	3	99,000	6052824
DRLU 200 A2	200	1,00	3000	3	177,500	6052831
DRLU 300 A2	300	1,00	3000	3	256,000	6052834
DRLU 400 A2	400	1,00	3000	3	334,500	6052837
DRLU 500 A2	500	1,50	3000	3	619,167	6052841
DRLU 600 A2	600	1,50	3000	3	736,900	6052844

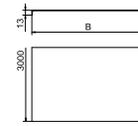

€/m

Reborde transversal a partir de 500 mm de ancho.
Tapa sin perforar para bandejas portables y bandejas de rejilla.
Para el uso de las tapas en exteriores, se deben sujetar con grapas adicionales para prevenir daños en caso de viento.

VA Acero inoxidable 1.4310
2B Pulido, con tratamiento posterior

Grapa para tapa

Tipo	Emb. Unidad	Peso kg/100 ud.	Código
DK DRLU A2	30	0,842	6052810

Grapa para la fijación de la tapa en bandejas portables de chapa y bandejas de escalera.



VA Acero inoxidable 1.4301
2B Pulido, con tratamiento posterior

Tapa con tornillo giratorio

Tipo	Medida B mm	Grosor de chapa mm	Longitud mm	Emb. m	Peso kg/100 m	Código
DRL 100 A2	100	1,00	3000	3	105,070	6052878
DRL 200 A2	200	1,00	3000	3	183,500	6052894
DRL 300 A2	300	1,00	3000	3	262,240	6052908
DRL 500 A2	500	1,25	3000	3	625,340	6052959
DRL 600 A2	600	1,25	3000	3	743,240	6052975

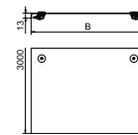

€/m

Reborde transversal a partir de 500 mm de ancho.
Tapa para bandejas portables y bandeja de escalera con 3 pares de tornillos giratorios.
Para el uso de las tapas en exteriores, se deben sujetar con grapas adicionales para prevenir daños en caso de viento.

VA Acero inoxidable 1.4301
2B Pulido, con tratamiento posterior

Tapa para curva de 90° Magic

Tipo	Medida B mm	Grosor de chapa mm	Emb. Unidad	Peso kg/100 ud.	Código
DFBM 90 100 A2	100	1,25	1	18,500	7138570
DFBM 90 200 A2	200	1,25	1	44,400	7138574
DFBM 90 300 A2	300	1,25	1	83,000	7138576
DFBM 90 400 A2	400	1,25	1	166,400	7138578
DFBM 90 500 A2	500	1,25	1	245,500	7138580
DFBM 90 600 A2	600	1,25	1	339,500	7138582

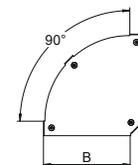

€/u.

La tapa puede utilizarse para las piezas preformadas en todas las alturas de ala de las bandejas.
Tapa para una curva de 90° con tornillos giratorios previamente montados.



Tapa para derivaciones simples Magic

- VA Acero inoxidable 1.4301
- VA Acero inoxidable 1.4571
- 2B Pulido, con tratamiento posterior

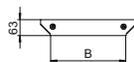

Tipo	Medida B mm	Grosor de chapa mm	Emb. Unidad	Peso kg/100 ud.	Código
DFAAM 100 A2	100	1,25	1	11,100	7138720
DFAAM 200 A2	200	1,25	1	14,500	7138724
DFAAM 300 A2	300	1,25	1	20,900	7138726
DFAAM 400 A2	400	1,25	1	31,700	7138728
DFAAM 500 A2	500	1,25	1	37,900	7138730
DFAAM 600 A2	600	1,25	1	44,100	7138732
DFAAM 200 A4	200	1,25	1	14,500	7138744

€/u.

La tapa puede utilizarse para las piezas preformadas en todas las alturas de ala de las bandejas.
Tapa para derivaciones simples con tornillos giratorios previamente montados.

Tapa para curva vertical de 90°, ascendente

- VA Acero inoxidable 1.4301
- 2B Pulido, con tratamiento posterior

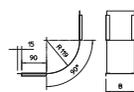

Tipo	Alto mm	Medida B mm	Grosor de chapa mm	Emb. Unidad	Peso kg/100 ud.	Código
DBV 100 S A2	60	100	0,75	1	34,000	7130905
DBV 200 S A2	60	200	0,75	1	39,000	7130907
DBV 300 S A2	60	300	0,75	1	49,000	7130909
DBV 500 S A2	60	500	0,75	1	86,000	7130913
DBV 600 S A2	60	600	0,75	1	105,000	7130915

€/u.

La fijación queda garantizada mediante la solapación de la tapa a la bandeja portacables. De forma adicional, la tapa puede fijarse con las grapas.
Tapa para todas las curvas verticales ascendentes.

Tapa para curva vertical de 90° 60, descendente

- VA Acero inoxidable 1.4301
- 2B Pulido, con tratamiento posterior

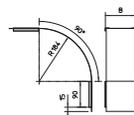

Tipo	Alto mm	Medida B mm	Grosor de chapa mm	Emb. Unidad	Peso kg/100 ud.	Código
DBV 60 100 F A2	60	100	0,75	1	42,100	7130952
DBV 60 200 F A2	60	200	0,75	1	81,300	7130954
DBV 60 400 F A2	60	400	0,75	1	159,600	7130958
DBV 60 500 F A2	60	500	0,75	1	198,800	7130960
DBV 60 600 F A2	60	600	0,75	1	238,000	7130962

€/u.

La fijación queda garantizada mediante la solapación de la tapa de la bandeja portacables. De forma adicional, la tapa puede fijarse con las grapas.
Tapa para curvas verticales descendentes de ala 60.

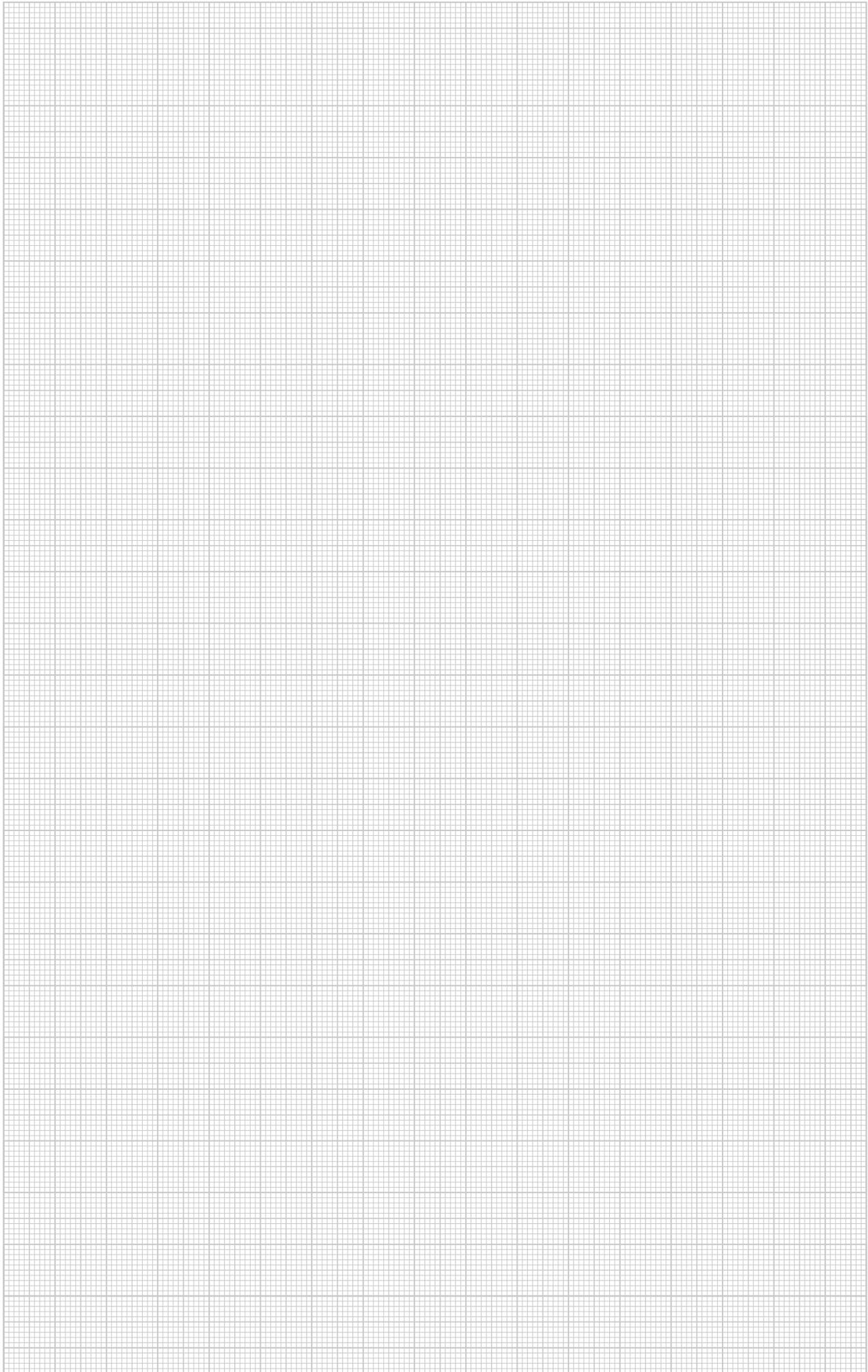

Bandeja portacables SKS 60

VA Acero inoxidable 1.4301
2B Pulido, con tratamiento posterior

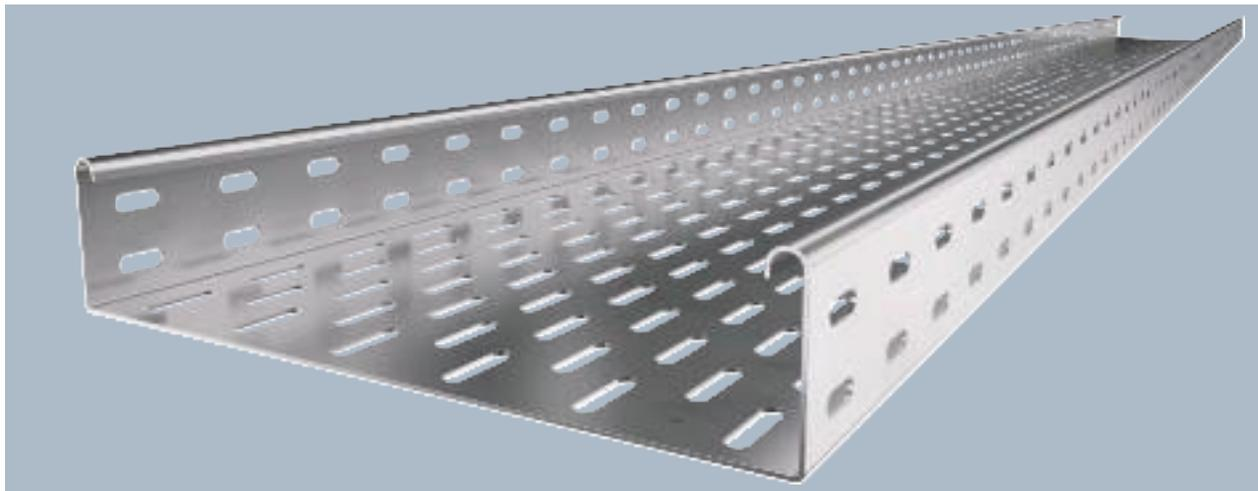

Tipo	Ancho mm	Grosor de chapa mm	Emb. m	Peso kg/100 m	Código
SKS 610 A2	100	1,50	3	260,000	6056735
SKS 630 A2	300	1,50	3	455,333	6056739
SKS 640 A2	400	1,50	3	553,667	6056742
SKS 650 A2	500	1,50	3	651,333	6056744
SKS 660 A2	600	1,50	3	749,333	6056746

Las piezas de conexión deben pedirse por separado.
SKS 60 = sistema de bandeja portacables de ala 60 mm.

€/m

Tipo	Longitud mm	Medida B mm	Secc. útil cm ²
SKS 610 A2	3000	100	58
SKS 630 A2	3000	300	178
SKS 640 A2	3000	400	238
SKS 650 A2	3000	500	298
SKS 660 A2	3000	600	358

Dimensiones

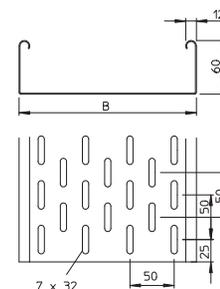

	1,5 m	2,0 m	2,5 m	3,0 m
	kN/m	kN/m	kN/m	kN/m
SKS 610 A2	2,65	1,8	1,15	0,5
SKS 630 A2	2,65	1,8	1,15	0,5
SKS 640 A2	2,65	1,8	1,15	0,5
SKS 650 A2	2,65	1,8	1,15	0,5
SKS 660 A2	2,65	1,8	1,15	0,5

Carga



Diagrama de carga bandeja de chapa SKS 60

- 1 Carga de de bandejas/ bandeja de escalera admisible en kN/m sin carga humana
 - 2 Distancia entre los apoyos en m
 - 3 Flexión de la barra en mm a kN/m permitidos.
 - 4 Esquema de carga para procesos de comprobación
- La curva de carga con bandejas portacables en mm
— Curva de flexión de la barra según la distancia entre apoyos

Bandeja portacables SKS 60

- VA Acero inoxidable 1.4571
- 2B Pulido, con tratamiento posterior

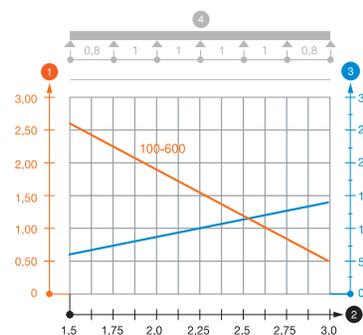
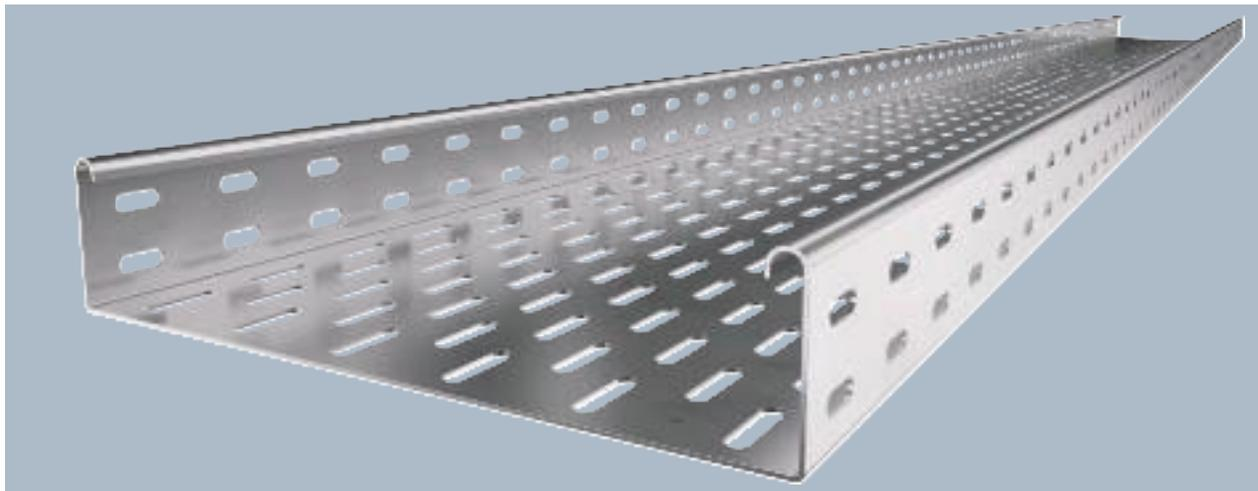

La bandeja portacables SKS puede utilizarse también para el mantenimiento de función. Para otras indicaciones, véase sistema de protección contra incendios BSS. La bandeja portacables se fija en la escuadra con tornillos tipo FRS M6 x 12. SKS 60 = sistema de bandeja portacables de ala 60 mm.

Tipo	Ancho mm	Grosor de chapa mm	Emb. m	Peso kg/100 m	Código
SKS 610 A4	100	1,50	3	260,000	6056750

€/m

Dimensiones

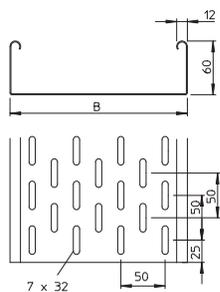

Tipo	Longitud mm	Medida B mm	Secc. útil cm ²
SKS 610 A4	3000	100	58

Carga

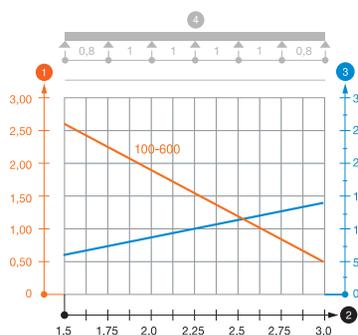

Tipo	1,5 m kN/m	2,0 m kN/m	2,5 m kN/m	3,0 m kN/m
SKS 610 A4	2,65	1,8	1,15	0,5

Diagrama de carga bandeja de chapa SKS 60 VA

- 1 Carga de de bandejas/ bandeja de escalera admisible en kN/m sin carga humana
- 2 Distancia entre los apoyos en m
- 3 Flexión de la barra en mm a kN/m permitidos.
- 4 Esquema de carga para procesos de comprobación
- La curva de carga con bandejas portacables en mm
- Curva de flexión de la barra según la distancia entre apoyos

- VA Acero inoxidable 1.4301
- VA Acero inoxidable 1.4571
- 2B Pulido, con tratamiento posterior

Tabique separador 60

Tipo	Medida H mm	Grosor de chapa mm	Medida L mm	Emb. m	Peso kg/100 m	Código
TSG 60 A2	60	0,75	3000	3	55,660	6062084
TSG 60 A4	60	0,75	3000	3	55,670	6062086

€/m

Tabique separador para separar cables y conductos de diferentes tensiones y funciones.

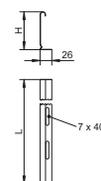

Tabique separador 45

- VA** Acero inoxidable 1.4301
- VA** Acero inoxidable 1.4571
- 2B** Pulido, con tratamiento posterior

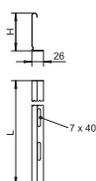

Tipo	Medida H	Grosor de chapa	Medida L	Emb. m	Peso kg/100 m	Código
	mm	mm	mm			
TSG 45 A2	45	0,75	3000	3	46,812	6062025
TSG 45 A4	45	0,75	3000	3	46,812	6062028

€/m

Tabique separador para separar cables de diferentes tensiones y funciones.

Unión del tabique separador

- VA** Acero inoxidable 1.4310
- 2B** Pulido, con tratamiento posterior

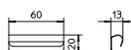

Tipo	Emb. Unidad	Peso kg/100 ud.	Código
TSGV A2	10	0,899	6067970

€/u.

Unión del tabique separador para la conexión TSG en todas las alturas de ala.

Unión recta 60

- VA** Acero inoxidable 1.4301
- VA** Acero inoxidable 1.4571
- 2B** Pulido, con tratamiento posterior

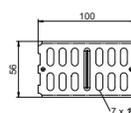

Tipo	Alto mm	Emb. Unidad	Peso kg/100 ud.	Código
RLVK 60 A2	60	10	9,780	6067654
RLVK 60 A4	60	10	9,780	6067675

€/u.

Incluido el material de fijación.

Unión recta para la conexión recta de bandejas portacables y piezas preformadas de ala 60 mm.

Unión angular 60

- VA** Acero inoxidable 1.4301
- VA** Acero inoxidable 1.4571
- 2B** Pulido, con tratamiento posterior

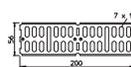

Tipo	Alto mm	Emb. Unidad	Peso kg/100 ud.	Código
RWVL 60 A2	60	10	16,200	6067662
RWVL 60 A4	60	10	16,200	6067664

€/u.

Incluido el material de fijación.

Unión en ángulo y recta para bandejas portacables y accesorios con 60 mm de ala.

Curva vertical de 90°, ascendente 60

- VA** Acero inoxidable 1.4301
- VA** Acero inoxidable 1.4571
- 2B** Pulido, con tratamiento posterior

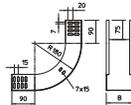
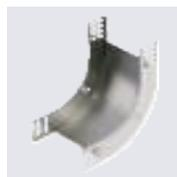

Tipo	Medida		Emb. Unidad	Peso kg/100 ud.	Código
	Alto mm	B mm			
RBV 610 S A2	60	100	1	66,000	7007105
RBV 620 S A2	60	200	1	109,000	7007109
RBV 630 S A2	60	300	1	145,000	7007113
RBV 640 S A2	60	400	1	181,000	7007117
RBV 650 S A2	60	500	1	216,000	7007119
RBV 660 S A2	60	600	1	252,000	7007121
RBV 610 S A4	60	100	1	73,000	7006720
RBV 620 S A4	60	200	1	105,000	7006724
RBV 630 S A4	60	300	1	145,000	7006728
RBV 640 S A4	60	400	1	181,000	7006732
RBV 650 S A4	60	500	1	216,000	7006736
RBV 660 S A4	60	600	1	252,000	7006740

€/u.

Curva vertical 90° ascendente para todas las bandejas con una altura de ala de 60 mm. La curva vertical se desplaza y se atornilla a través del extremo de la bandeja portacables. Deben pedirse los materiales de fijación por separado.

Curva vertical de 90°, descendente 60

- VA** Acero inoxidable 1.4301
- VA** Acero inoxidable 1.4571
- 2B** Pulido, con tratamiento posterior

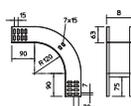

Tipo	Medida		Emb. Unidad	Peso kg/100 ud.	Código
	Alto mm	B mm			
RBV 610 F A2	60	100	1	61,000	7007155
RBV 620 F A2	60	200	1	84,000	7007157
RBV 640 F A2	60	400	1	130,000	7007161
RBV 650 F A2	60	500	1	153,000	7007163
RBV 660 F A2	60	600	1	176,000	7007165
RBV 610 F A4	60	100	1	61,000	7006750
RBV 620 F A4	60	200	1	84,000	7006754
RBV 630 F A4	60	300	1	107,000	7006758
RBV 640 F A4	60	400	1	130,000	7006762
RBV 650 F A4	60	500	1	153,000	7006766
RBV 660 F A4	60	600	1	176,000	7006770

€/u.

Curva vertical 90° descendente para todos los tipos de cables con una altura de ala de 60 mm. La curva vertical se desplaza y se atornilla a través del extremo de la bandeja portacables. Deben pedirse los materiales de fijación por separado.

Accesorios del sistema 60

Placa de montaje

- VA** Acero inoxidable 1.4301
- 2B** Pulido, con tratamiento posterior

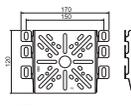

Tipo	Altura mm	Ancho mm	Emb. Unidad	Peso kg/100 ud.	Código
MP UNI A2	120	170	1	11,000	7085133

€/u.

La fijación en lateral de la bandeja de rejilla se realiza sin tornillos doblando la lengüeta. La fijación en el lateral de las bandejas portacables y las bandejas de escalera se realiza con dos tornillos de cabeza alomada. Mediante la perforación central de la placa portamecanismos se pueden fijar las cajas de derivación tipo B9/T con gran facilidad con los tornillos de cierre. Pida el tornillo de fijación FR5B 6x12 por separado.

Placa de soporte para la fijación en la barra lateral de los sistemas de bandejas portacables.

Tapa ciega

VA Acero inoxidable 1.4301
2B Pulido, con tratamiento posterior

Tipo	Medida B mm	Grosor de chapa mm	Longitud mm	Emb. m	Peso kg/100 m	Código
DRLU 100 A2	100	1,00	3000	3	99,000	6052824
DRLU 200 A2	200	1,00	3000	3	177,500	6052831
DRLU 300 A2	300	1,00	3000	3	256,000	6052834
DRLU 400 A2	400	1,00	3000	3	334,500	6052837
DRLU 500 A2	500	1,50	3000	3	619,167	6052841
DRLU 600 A2	600	1,50	3000	3	736,900	6052844

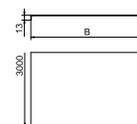

€/m

Reborde transversal a partir de 500 mm de ancho.

Tapa sin perforar para bandejas portables y bandejas de rejilla.

Para el uso de las tapas en exteriores, se deben sujetar con grapas adicionales para prevenir daños en caso de viento.

VA Acero inoxidable 1.4310
2B Pulido, con tratamiento posterior

Grapa para tapa

Tipo	Emb. Unidad	Peso kg/100 ud.	Código
DK DRLU A2	30	0,842	6052810

Grapa para la fijación de la tapa en bandejas portables de chapa y bandejas de escalera.



VA Acero inoxidable 1.4301
2B Pulido, con tratamiento posterior

Tapa con tornillo giratorio

Tipo	Medida B mm	Grosor de chapa mm	Longitud mm	Emb. m	Peso kg/100 m	Código
DRL 100 A2	100	1,00	3000	3	105,070	6052878
DRL 200 A2	200	1,00	3000	3	183,500	6052894
DRL 300 A2	300	1,00	3000	3	262,240	6052908
DRL 500 A2	500	1,25	3000	3	625,340	6052959
DRL 600 A2	600	1,25	3000	3	743,240	6052975

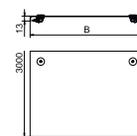

€/m

Reborde transversal a partir de 500 mm de ancho.

Tapa para bandejas portables y bandeja de escalera con 3 pares de tornillos giratorios.

Para el uso de las tapas en exteriores, se deben sujetar con grapas adicionales para prevenir daños en caso de viento.

VA Acero inoxidable 1.4301
2B Pulido, con tratamiento posterior

Tapa para curva vertical de 90°, ascendente

Tipo	Alto mm	Medida B mm	Grosor de chapa mm	Emb. Unidad	Peso kg/100 ud.	Código
DBV 100 S A2	60	100	0,75	1	34,000	7130905
DBV 200 S A2	60	200	0,75	1	39,000	7130907
DBV 300 S A2	60	300	0,75	1	49,000	7130909
DBV 500 S A2	60	500	0,75	1	86,000	7130913
DBV 600 S A2	60	600	0,75	1	105,000	7130915

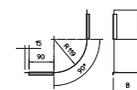

€/u.

La fijación queda garantizada mediante la solapación de la tapa a la bandeja portables. De forma adicional, la tapa puede fijarse con las grapas.

Tapa para todas las curvas verticales ascendentes.



Tapa para curva vertical de 90° 60, descendente

VA Acero inoxidable 1.4301

2B Pulido, con tratamiento posterior

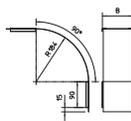

Tipo	Alto mm	Medida B mm	Grosor de chapa mm	Emb. Unidad	Peso kg/100 ud.	Código
DBV 60 100 F A2	60	100	0,75	1	42,100	7130952
DBV 60 200 F A2	60	200	0,75	1	81,300	7130954
DBV 60 400 F A2	60	400	0,75	1	159,600	7130958
DBV 60 500 F A2	60	500	0,75	1	198,800	7130960
DBV 60 600 F A2	60	600	0,75	1	238,000	7130962

€/u.

La fijación queda garantizada mediante la solapación de la tapa de la bandeja portacables. De forma adicional, la tapa puede fijarse con las grapas.

Tapa para curvas verticales descendentes de ala 60.

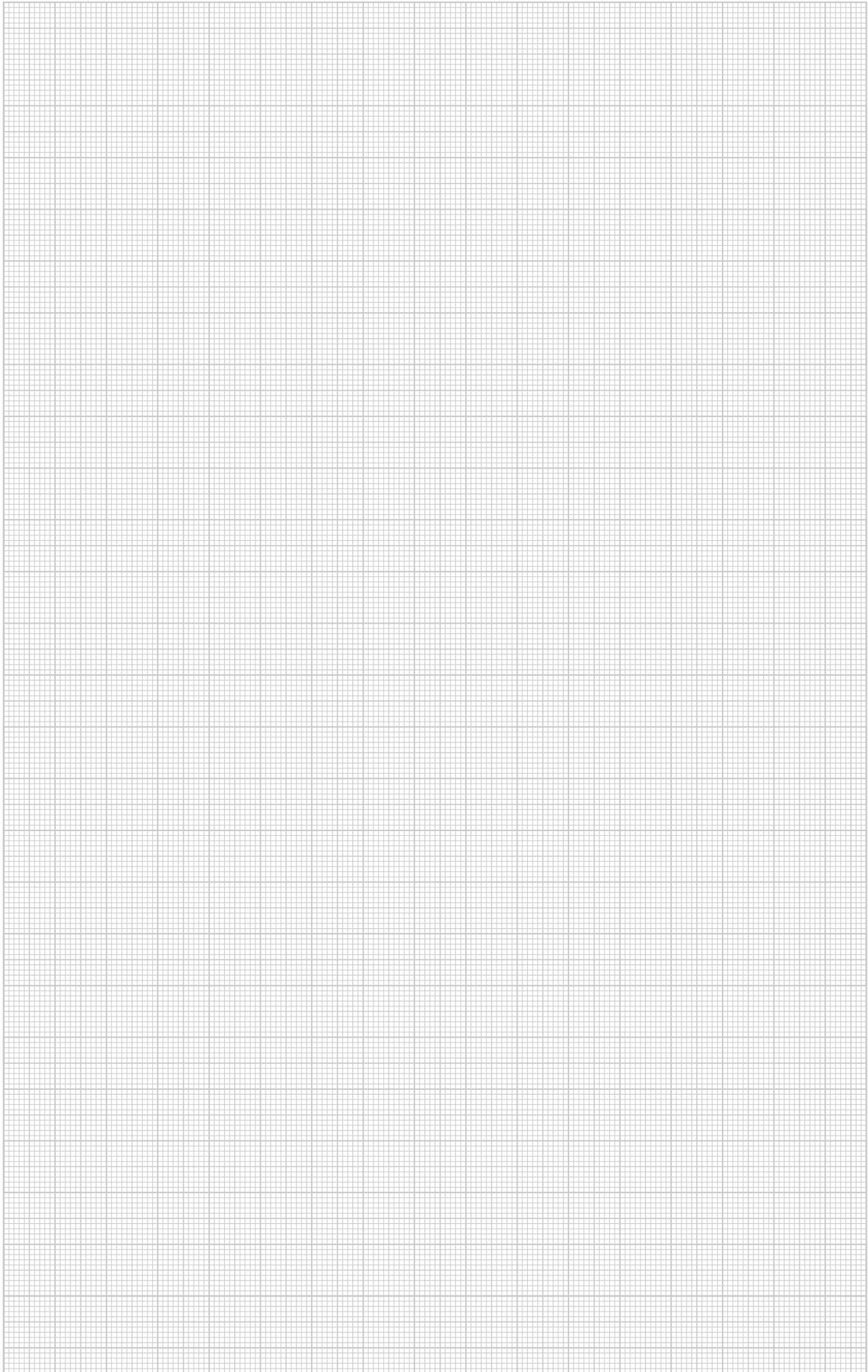

Bandejas de rejilla

Bandejas de rejilla conexión enchufable

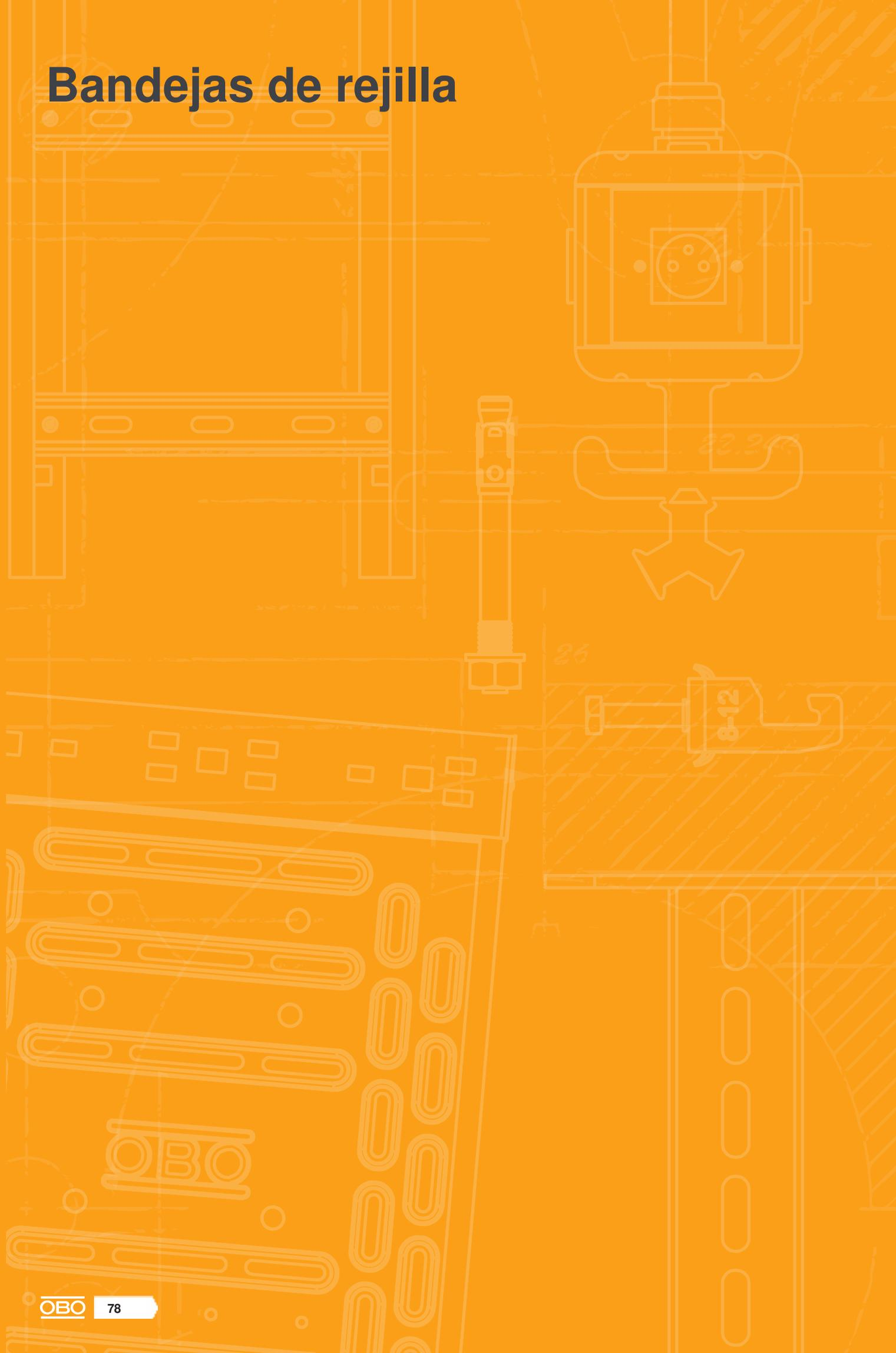

Bandejas de rejilla



Bandejas de rejilla conexión enchufable

80



Bandeja de rejilla GR-Magic®

VA Acero inoxidable 1.4301
2B Pulido, con tratamiento posterior

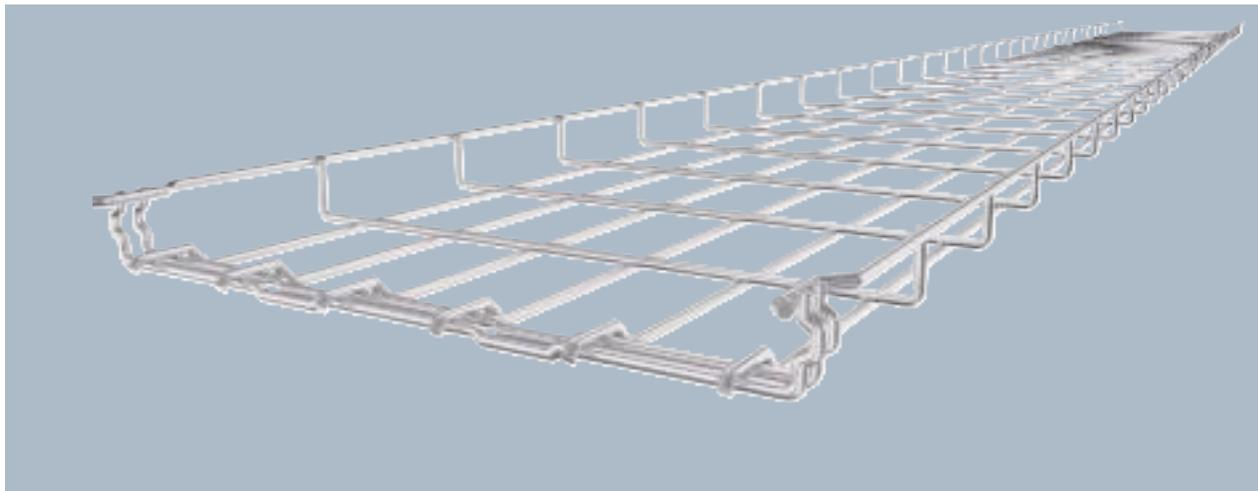

Tipo	Ancho mm	Ø alambre mm	Emb. m	Peso kg/100 m	Código
GRM 35 50 A2	50	3,9	3	45,000	6000054
GRM 35 100 A2	100	3,9	3	49,000	6000055

Para la bandeja de rejilla no se necesita ningún tipo de unión, simplemente se engancha un tramo con otro. Die Maschenweite beträgt 50 x 100 mm (Ausnahme GRM 35/50 = 20 x 100 mm).

Bandeja de rejilla con conexión rápida de ala 35 mm.
Aislamiento magnético sin tapa 15 dB, con tapa 25 dB.

€/m

Tipo	Longitud mm	Medida B mm	Secc. útil cm ²
GRM 35 50 A2	3000	52	17,5
GRM 35 100 A2	3000	100	35

Dimensiones

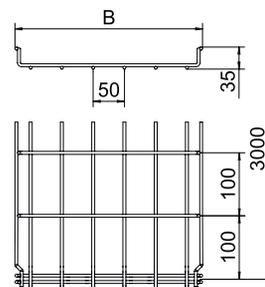

	1,0 m	1,5 m	2,0 m
	kN/m	kN/m	kN/m
GRM 35 50 A2	0,25	0,11	0,1
GRM 35 100 A2	0,25	0,11	0,1

Carga

Diagrama de carga bandeja de rejilla GR-Magic tipo GRM 35

- 1 Carga de de bandejas/ bandeja de escalera admisible en kN/m sin carga humana
 - 2 Distancia entre los apoyos en m
 - 3 Flexión de la barra en mm a kN/m permitidos.
 - 4 Esquema de carga para procesos de comprobación
- La curva de carga con bandejas portables en mm
— Curva de flexión de la barra según la distancia entre apoyos

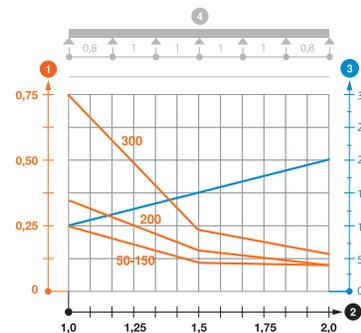

VA Acero inoxidable 1.4401
2B Pulido, con tratamiento posterior

Bandeja de rejilla GR-Magic® 35

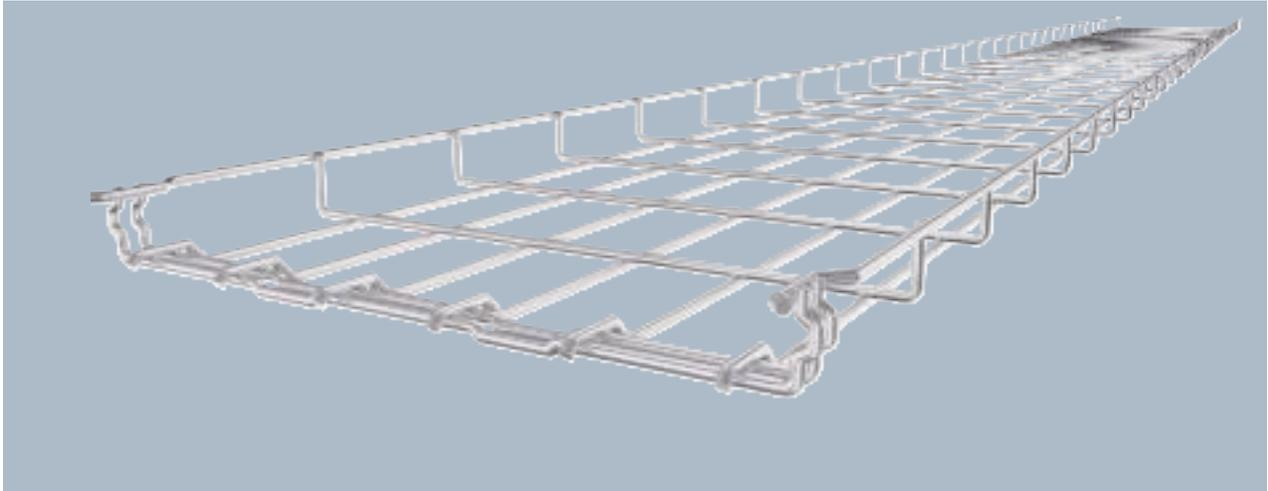

Para la bandeja de rejilla no se necesita ningún tipo de unión, simplemente se engancha un tramo con otro. Die Maschenweite beträgt 50 x 100 mm (Ausnahme GRM 35/50 = 20 x 100 mm).
Bandeja de rejilla con conexión rápida de ala 35 mm.
Aislamiento magnético sin tapa 15 dB, con tapa 25 dB.

Tipo	Ø alambre		Emb. m	Peso kg/100 m	Código
	Ancho mm	mm			
GRM 35 50 A4	50	3,9	3	45,000	6000086
GRM 35 100 A4	100	3,9	3	49,000	6000087

€/m

Dimensiones

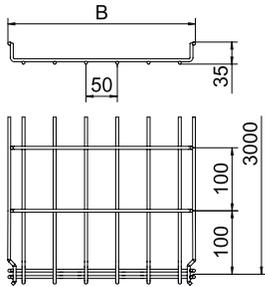

Tipo	Longitud mm	Medida Secc. útil	
		B mm	cm²
GRM 35 50 A4	3000	52	17,5
GRM 35 100 A4	3000	100	35

Carga

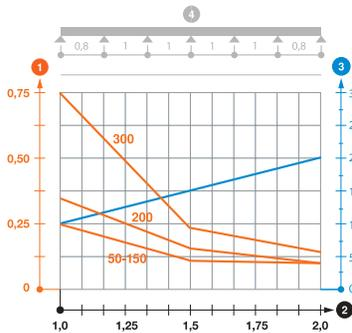

Tipo	1,0 m	1,5 m	2,0 m
	kN/m	kN/m	kN/m
GRM 35 50 A4	0,25	0,11	0,1
GRM 35 100 A4	0,25	0,11	0,1

Diagrama de carga bandeja de rejilla GR-Magic tipo GRM 35

- 1 Carga de de bandejas/ bandeja de escalera admisible en kN/m sin carga humana
 - 2 Distancia entre los apoyos en m
 - 3 Flexión de la barra en mm a kN/m permitidos.
 - 4 Esquema de carga para procesos de comprobación
- La curva de carga con bandejas portacables en mm
 - Curva de flexión de la barra según la distancia entre apoyos



Bandeja de rejilla GR-Magic® 55

- VA Acero inoxidable 1.4301
- 2B Pulido, con tratamiento posterior

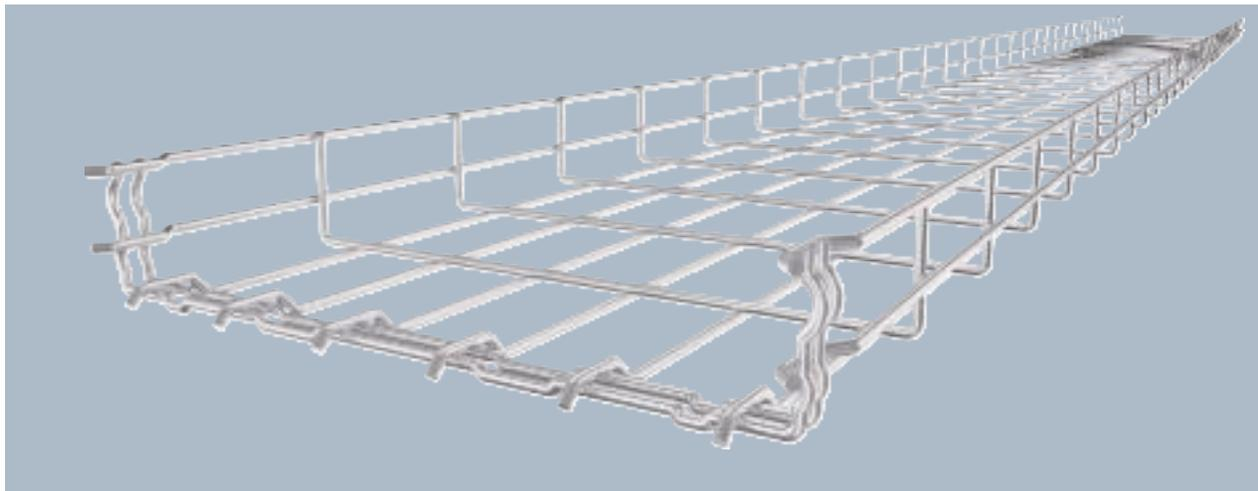

Tipo	Ancho mm	Ø alambre mm	BS	Emb. m	Peso kg/100 m	Código
GRM 55 50 A2	50	3,9		3	67,000	6001070
GRM 55 100 A2	100	3,9		3	72,000	6001072
GRM 55 150 A2	150	3,9		3	85,667	6001074
GRM 55 200 A2	200	3,9		3	99,000	6001076
GRM 55 300 A2	300	4,8		3	192,333	6001078
GRM 55 400 A2	400	4,8		3	234,667	6001080
GRM 55 500 A2	500	4,8		3	276,667	6001082
GRM 55 600 A2	600	4,8		3	320,000	6001085

Para la bandeja de rejilla no se necesitan componentes adicionales, simplemente se engancha la una con la otra. El ancho de malla es de 50 x 100 mm (excepción GRM 55/50 = 20 x 100 mm).

Bandeja de rejilla con conexión de unión rápida de ala 55 mm. Aislamiento magnético sin tapa 15 dB, con tapa 25 dB.

€/m

Tipo	Longitud mm	Medida B mm	Secc. útil cm²
GRM 55 50 A2	3000	52	16
GRM 55 100 A2	3000	100	40
GRM 55 150 A2	3000	150	63
GRM 55 200 A2	3000	200	87
GRM 55 300 A2	3000	300	129
GRM 55 400 A2	3000	400	175
GRM 55 500 A2	3000	500	220
GRM 55 600 A2	3000	600	265

Dimensiones

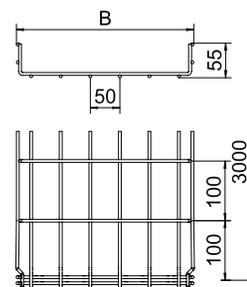

	1,0 m	1,5 m	2,0 m	2,5 m
	kN/m	kN/m	kN/m	kN/m
GRM 55 50 A2	0,35	0,2	0,1	0,1
GRM 55 100 A2	0,35	0,2	0,1	0,1
GRM 55 150 A2	0,35	0,2	0,1	0,1
GRM 55 200 A2	0,35	0,2	0,1	0,1
GRM 55 300 A2	0,7	0,5	0,25	0,2
GRM 55 400 A2	0,9	0,6	0,3	0,25
GRM 55 500 A2	0,9	0,6	0,3	0,25
GRM 55 600 A2	0,9	0,6	0,3	0,25

Diagrama de carga bandeja de rejilla GRM 55 VA

- 1 Carga de de bandejas/ bandeja de escalera admisible en kN/m sin carga humana
 - 2 Distancia entre los apoyos en m
 - 3 Flexión de la barra en mm a kN/m permitidos.
 - 4 Esquema de carga para procesos de comprobación
- La curva de carga con bandejas portacables en mm
 - Curva de flexión de la barra según la distancia entre apoyos

Carga

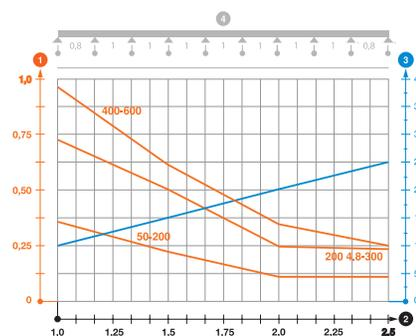

VA Acero inoxidable 1.4401
2B Pulido, con tratamiento posterior

Bandeja de rejilla GR-Magic® 55

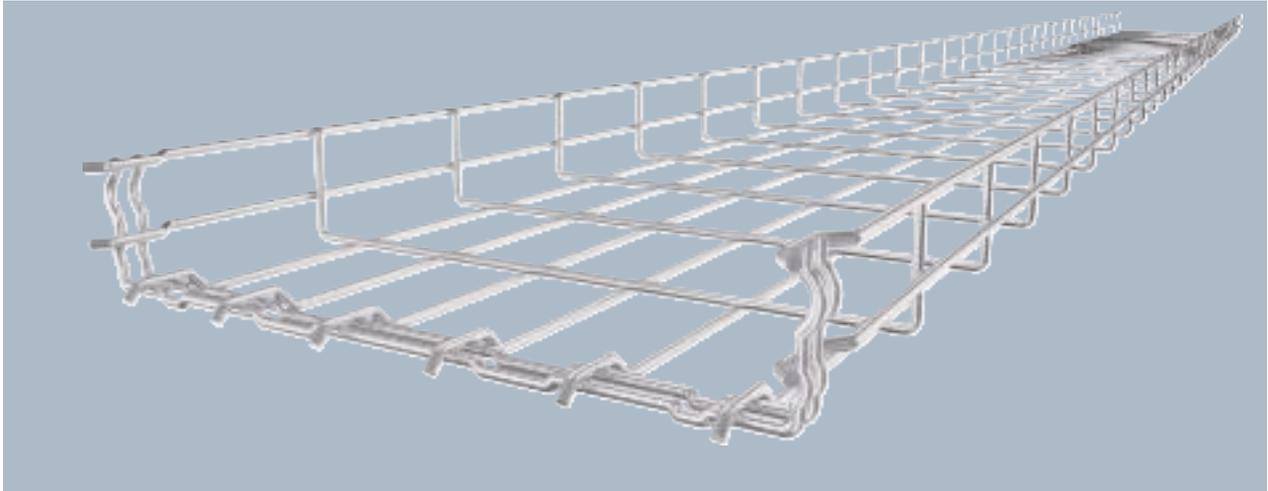

Para la bandeja de rejilla no se necesitan componentes adicionales, simplemente se engancha la una con la otra. El ancho de malla es de 50 x 100 mm (excepción GRM 55/50 = 20 x 100 mm).

Bandeja de rejilla con conexión de unión rápida de ala 55 mm.
Aislamiento magnético sin tapa 15 dB, con tapa 25 dB.

Tipo	Ancho mm	Ø alambre mm	BS	Emb. m	Peso kg/100 m	Código
GRM 55 50 A4	50	3,9		3	67,000	6001087
GRM 55 100 A4	100	3,9		3	72,000	6001088
GRM 55 150 A4	150	3,9		3	85,667	6001090
GRM 55 200 A4	200	3,9		3	99,000	6001091
GRM 55 300 A4	300	4,8		3	192,333	6001093
GRM 55 400 A4	400	4,8		3	234,667	6001095
GRM 55 500 A4	500	4,8		3	276,667	6001097
GRM 55 600 A4	600	4,8		3	320,000	6001099

€/m

Dimensiones

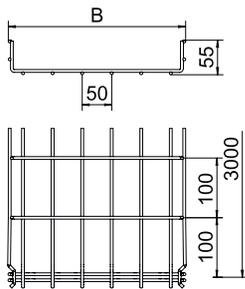

Tipo	Longitud mm	Medida B mm	Secc. útil cm²
GRM 55 50 A4	3000	52	16
GRM 55 100 A4	3000	100	40
GRM 55 150 A4	3000	150	63
GRM 55 200 A4	3000	200	87
GRM 55 300 A4	3000	300	129
GRM 55 400 A4	3000	400	175
GRM 55 500 A4	3000	500	220
GRM 55 600 A4	3000	600	265

Carga

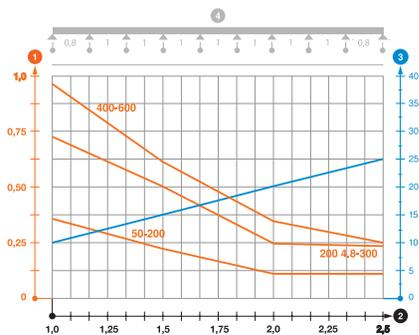

	1,0 m kN/m	1,5 m kN/m	2,0 m kN/m	2,5 m kN/m
GRM 55 50 A4	0,35	0,2	0,1	0,1
GRM 55 100 A4	0,35	0,2	0,1	0,1
GRM 55 150 A4	0,35	0,2	0,1	0,1
GRM 55 200 A4	0,35	0,2	0,1	0,1
GRM 55 300 A4	0,7	0,5	0,25	0,2
GRM 55 400 A4	0,9	0,6	0,3	0,25
GRM 55 500 A4	0,9	0,6	0,3	0,25
GRM 55 600 A4	0,9	0,6	0,3	0,25

Diagrama de carga bandeja de rejilla GRM 55 VA

- 1 Carga de de bandejas/ bandeja de escalera admisible en kN/m sin carga humana
 - 2 Distancia entre los apoyos en m
 - 3 Flexión de la barra en mm a kN/m permitidos.
 - 4 Esquema de carga para procesos de comprobación
- La curva de carga con bandejas portacables en mm
— Curva de flexión de la barra según la distancia entre apoyos



Tabique separador 45

- VA Acero inoxidable 1.4301
- VA Acero inoxidable 1.4571
- 2B Pulido, con tratamiento posterior

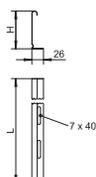

Tipo	Medida H mm	Grosor de chapa mm	Medida L mm	Emb. m	Peso kg/100 m	Código
TSG 45 A2	45	0,75	3000	3	46,812	6062025
TSG 45 A4	45	0,75	3000	3	46,812	6062028

€/m

Tabique separador para separar cables de diferentes tensiones y funciones.

Unión del tabique separador

- VA Acero inoxidable 1.4310
- 2B Pulido, con tratamiento posterior

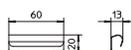

Tipo	Emb. Unidad	Peso kg/100 ud.	Código
TSGV A2	10	0,899	6067970

€/u.

Unión del tabique separador para la conexión TSG en todas las alturas de ala.

Pieza de sujeción del tabique separador en GRM

- VA Acero inoxidable 1.4310
- 2B Pulido, con tratamiento posterior

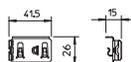

Tipo	Emb. Unidad	Peso kg/100 ud.	Código
KS GR A2	30	0,830	6062282

€/100 ud.

Brida de fijación para la fijación sin tornillos de tabiques separadores en bandejas de rejilla.

Pieza de sujeción GKT 38

- VA Acero inoxidable 1.4301
- VA Acero inoxidable 1.4401
- 2B Pulido, con tratamiento posterior

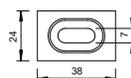

Tipo	Emb. Unidad	Peso kg/100 ud.	Código
GKT 38 A2	20	2,107	6017045
GKT 38 A4	10	2,200	6017092

€/u.

Brida de fijación para la fijación tabiques separadores en bandejas de rejilla.

VA Acero inoxidable 1.4301
2B Pulido, con tratamiento posterior

Bandeja de rejilla GR-Magic® 105

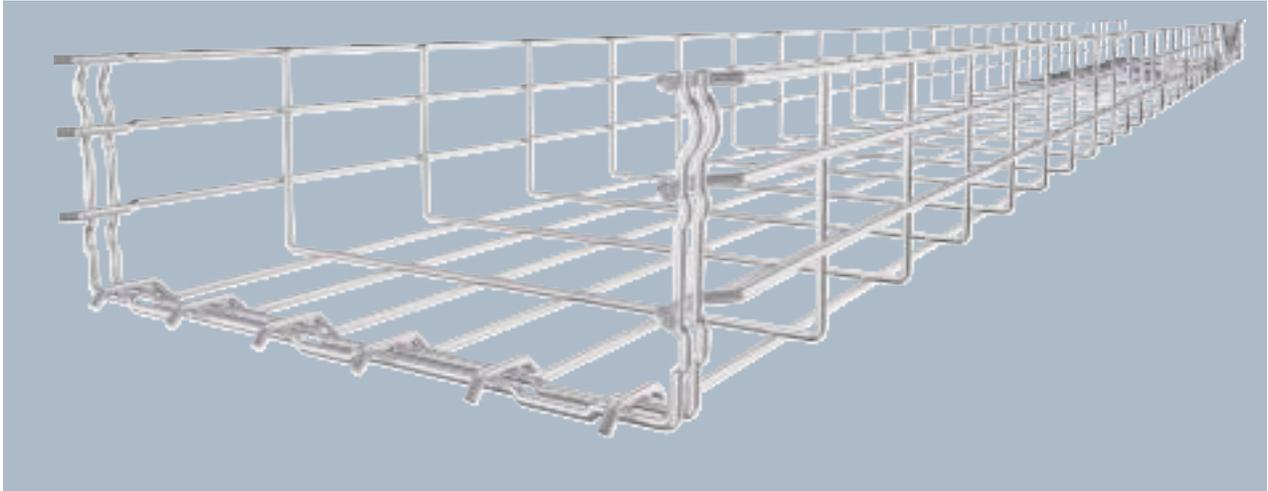

Para la bandeja de rejilla no se necesitan componentes adicionales, simplemente se engancha la una con la otra. El ancho de malla es de 50 x 100 mm.

Bandeja de rejilla con conexión rápida de ala 105 mm.
Aislamiento magnético sin tapa 15 dB, con tapa 25 dB.

Tipo	Ancho mm	Ø alambre mm	Emb. m	Peso kg/100 m	Código
GRM 105 100 A2	100	3,9	3	99,333	6002451
GRM 105 200 A2	200	4,8	3	200,667	6002457
GRM 105 300 A2	300	4,8	3	234,667	6002460
GRM 105 400 A2	400	4,8	3	277,000	6002463
GRM 105 500 A2	500	4,8	3	319,000	6002466
GRM 105 600 A2	600	4,8	3	363,333	6002469

€/m

Dimensiones

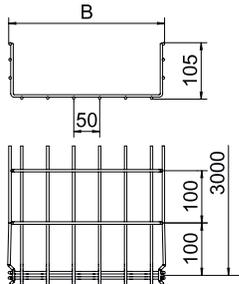

Tipo	Longitud mm	Medida B mm	Secc. útil cm²
GRM 105 100 A2	3000	100	82
GRM 105 200 A2	3000	200	175
GRM 105 300 A2	3000	300	268
GRM 105 400 A2	3000	400	363
GRM 105 500 A2	3000	500	459
GRM 105 600 A2	3000	600	554

Carga

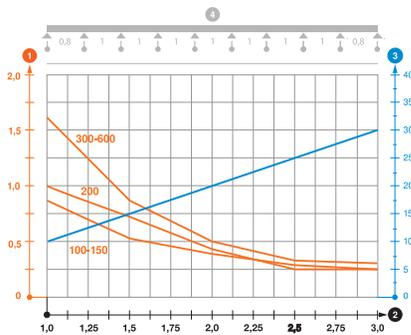

	1,0 m kN/m	1,5 m kN/m	2,0 m kN/m	3,0 m kN/m
GRM 105 100 A2	0,8	0,55	0,37	0,25
GRM 105 200 A2	0,8	0,55	0,37	0,25
GRM 105 300 A2	1,1	0,75	0,53	0,3
GRM 105 400 A2	1,1	0,75	0,53	0,3
GRM 105 500 A2	1,25	0,85	0,6	0,3
GRM 105 600 A2	1,25	0,85	0,6	0,3

Diagrama de carga bandeja de rejilla C tipo GRM 105

- 1 Carga de de bandejas/ bandeja de escalera admisible en kN/m sin carga humana
 - 2 Distancia entre los apoyos en m
 - 3 Flexión de la barra en mm a kN/m permitidos.
 - 4 Esquema de carga para procesos de comprobación
- La curva de carga con bandejas portables en mm
— Curva de flexión de la barra según la distancia entre apoyos



Bandeja de rejilla GR-Magic® 105

VA Acero inoxidable 1.4401
2B Pulido, con tratamiento posterior

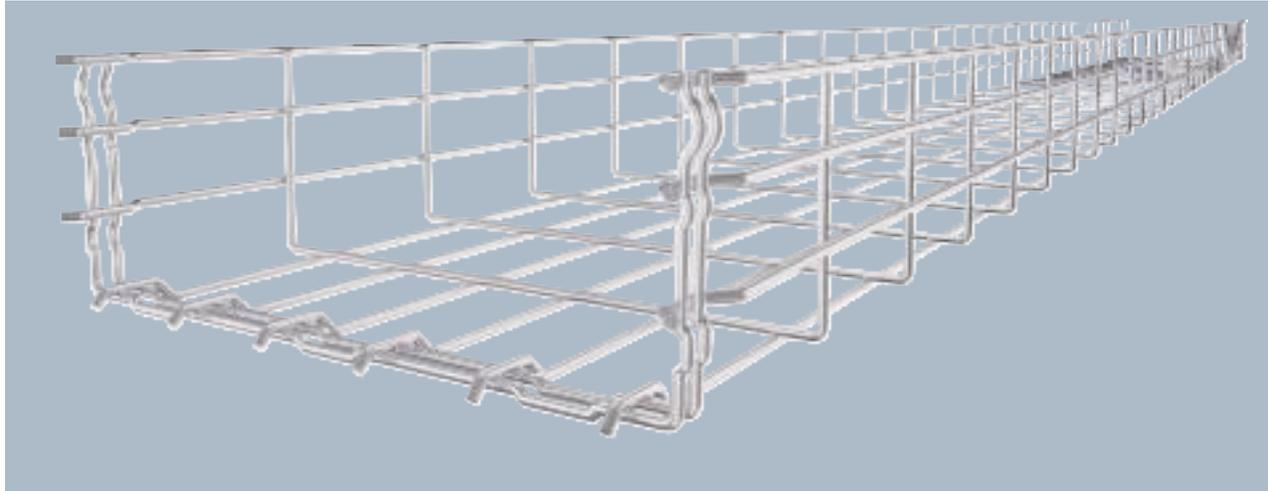

Tipo	Ancho mm	Ø alambre mm	Emb. m	Peso kg/100 m	Código
GRM 105 100 A4	100	3,9	3	99,333	6002475
GRM 105 200 A4	200	4,8	3	192,333	6002477
GRM 105 300 A4	300	4,8	3	235,000	6002479
GRM 105 400 A4	400	4,8	3	277,000	6002481
GRM 105 500 A4	500	4,8	3	319,000	6002483
GRM 105 600 A4	600	4,8	3	363,333	6002485

Para la bandeja de rejilla no se necesitan componentes adicionales, simplemente se engancha la una con la otra. El ancho de malla es de 50 x 100 mm.

Bandeja de rejilla con conexión rápida de ala 105 mm.
Aislamiento magnético sin tapa 15 dB, con tapa 25 dB.

€/m

Tipo	Longitud mm	Medida B mm	Secc. útil cm²
GRM 105 100 A4	3000	100	82
GRM 105 200 A4	3000	200	175
GRM 105 300 A4	3000	300	268
GRM 105 400 A4	3000	400	363
GRM 105 500 A4	3000	500	459
GRM 105 600 A4	3000	600	554

Dimensiones

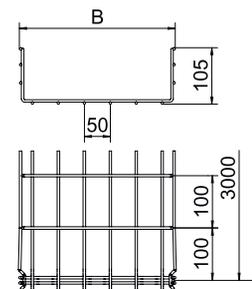

	1,0 m	1,5 m	2,0 m	3,0 m
	kN/m	kN/m	kN/m	kN/m
GRM 105 100 A4	0,8	0,55	0,37	0,25
GRM 105 200 A4	0,8	0,55	0,37	0,25
GRM 105 300 A4	1,1	0,75	0,53	0,3
GRM 105 400 A4	1,1	0,75	0,53	0,3
GRM 105 500 A4	1,25	0,85	0,6	0,3
GRM 105 600 A4	1,25	0,85	0,6	0,3

Carga



Diagrama de carga bandeja de rejilla C tipo GRM 105

- 1 Carga de bandejas/ bandeja de escalera admisible en kN/m sin carga humana
 - 2 Distancia entre los apoyos en m
 - 3 Flexión de la barra en mm a kN/m permitidos.
 - 4 Esquema de carga para procesos de comprobación
- La curva de carga con bandejas portables en mm
— Curva de flexión de la barra según la distancia entre apoyos

- VA Acero inoxidable 1.4301
- 2B Pulido, con tratamiento posterior

Tabique separador 85

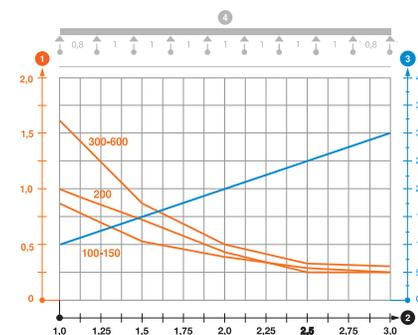
Tipo	Medida H mm	Grosor de chapa mm	Medida L mm	Emb. m	Peso kg/100 m	Código
TSG 85 A2	85	0,75	3000	3	70,351	6062173

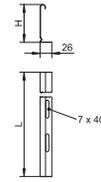

Tabique separador para separar cables de diferentes tensiones y funciones.

€/m

- VA Acero inoxidable 1.4310
- 2B Pulido, con tratamiento posterior

Unión del tabique separador

Tipo	Emb. Unidad	Peso kg/100 ud.	Código
TSGV A2	10	0,899	6067970

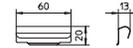

Unión del tabique separador para la conexión TSG en todas las alturas de ala.

€/u.

- VA Acero inoxidable 1.4310
- 2B Pulido, con tratamiento posterior

Pieza de sujeción del tabique separador en GRM

Tipo	Emb. Unidad	Peso kg/100 ud.	Código
KS GR A2	30	0,830	6062282

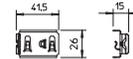

Brida de fijación para la fijación sin tornillos de tabiques separadores en bandejas de rejilla.

€/100 ud.

- VA Acero inoxidable 1.4301
- VA Acero inoxidable 1.4401
- 2B Pulido, con tratamiento posterior

Pieza de sujeción GKT 38

Tipo	Emb. Unidad	Peso kg/100 ud.	Código
GKT 38 A2	20	2,107	6017045
GKT 38 A4	10	2,200	6017092

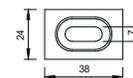

Brida de fijación para la fijación tabiques separadores en bandejas de rejilla.

€/u.



Bandeja de rejilla G Magic® 50

VA Acero inoxidable 1.4301
2B Pulido, con tratamiento posterior

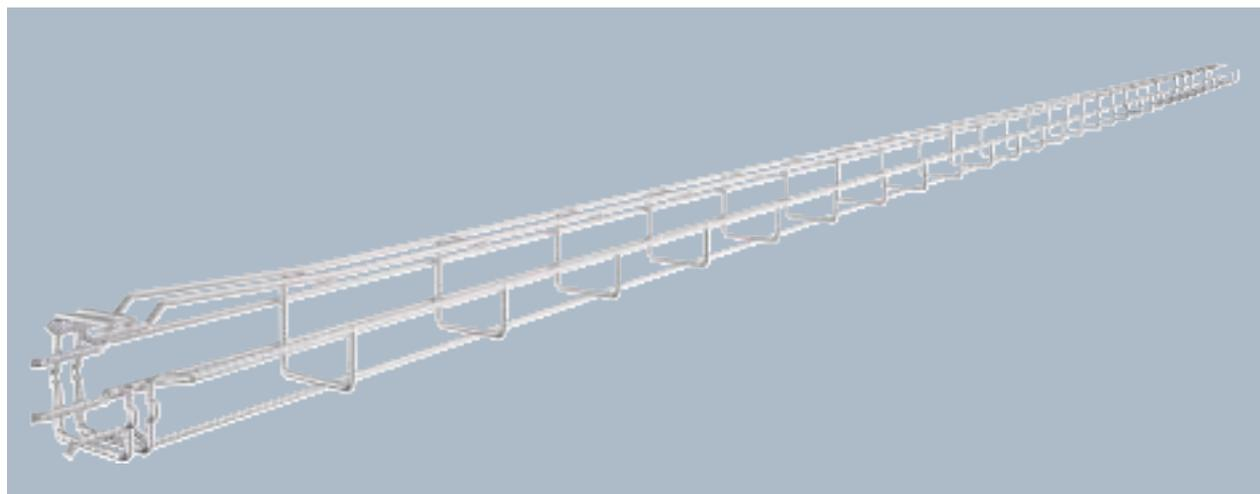

Tipo	Alto mm	Ø alambre mm	Emb. m	Peso kg/100 m	Código
G-GRM 50 50 A2	50	3,9	3	66,567	6005550

€/m

Bandeja de rejilla en forma de G a partir de alambres de acero soldados de forma indirecta por puntos con alas y anchos diferentes.

Posibilidad de montaje directo en la pared y en el techo. Indicaciones de carga sobre los distintos tipos de instalación previa solicitud.

Aislamiento magnético de 15 dB.

Tipo	Longitud mm	Medida B mm	Medida H mm	Medida C mm	Medida A mm
G-GRM 50 50 A2	3000	55	55	33	38

Dimensiones

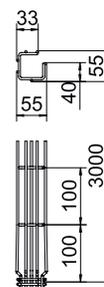

G-GRM 50/50	Distancia de apoyo [m]			
	Carga [kN/m]			
Variantes de fijación	1	1,5	2	2,5
Fijación a pared K12 1818	0,2	0,15	0,1	0,05
Fijación a techo K12 1818	0,25	0,2	0,1	0,05

Carga

VA Acero inoxidable 1.4301
 2B Pulido, con tratamiento posterior

Bandeja de rejilla G Magic® 75

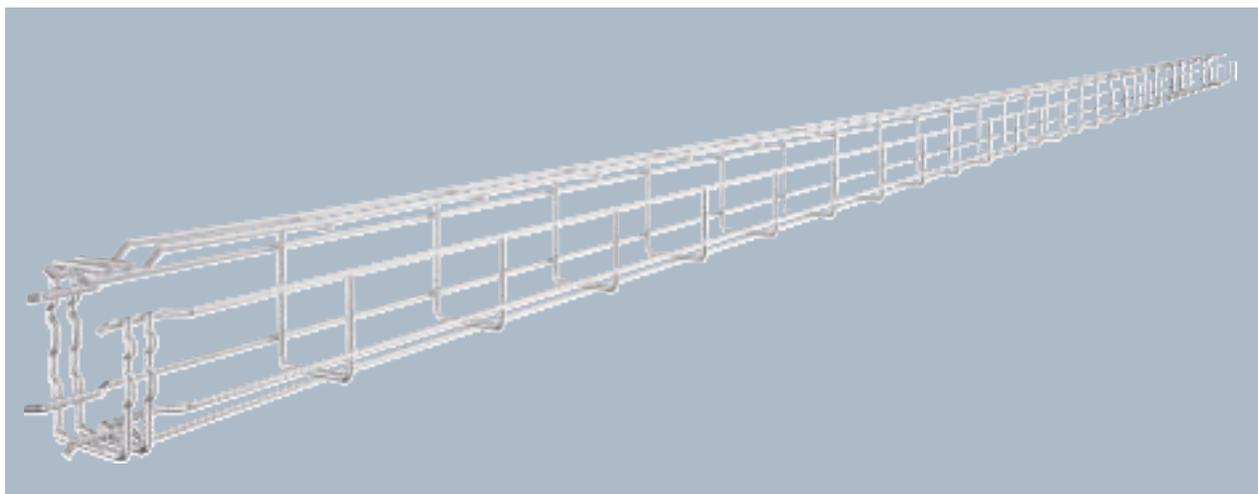

Bandeja de rejilla en forma de G a partir de alambres de acero soldados de forma indirecta por puntos con alas y anchos diferentes.

Posibilidad de montaje directo en la pared y en el techo. Indicaciones de carga sobre los distintos tipos de instalación previa solicitud.

Aislamiento magnético de 15 dB.

Tipo	Ø		Emb. m	Peso kg/100 m	Código
	Alto mm	alambre mm			
G-GRM 75 50 A2	75	3,9	3	79,467	6005553

€/m

Dimensiones

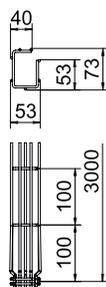

Tipo	Longitud mm	Medida			
		B mm	H mm	C mm	A mm
G-GRM 75 50 A2	3000	53	73	38	53

Carga

Variantes de fijación	Distancia de apoyo[m]			
	Carga [kN/m]			
Escuadra MWAG 12-11	1	1,5	2	2,5
Fijación a pared K12 1818	0,3	0,2	0,15	0,1
Fijación a techo K12 1818	0,35	0,2	0,15	0,1



Bandeja de rejilla G Magic® 125

VA Acero inoxidable 1.4301
2B Pulido, con tratamiento posterior

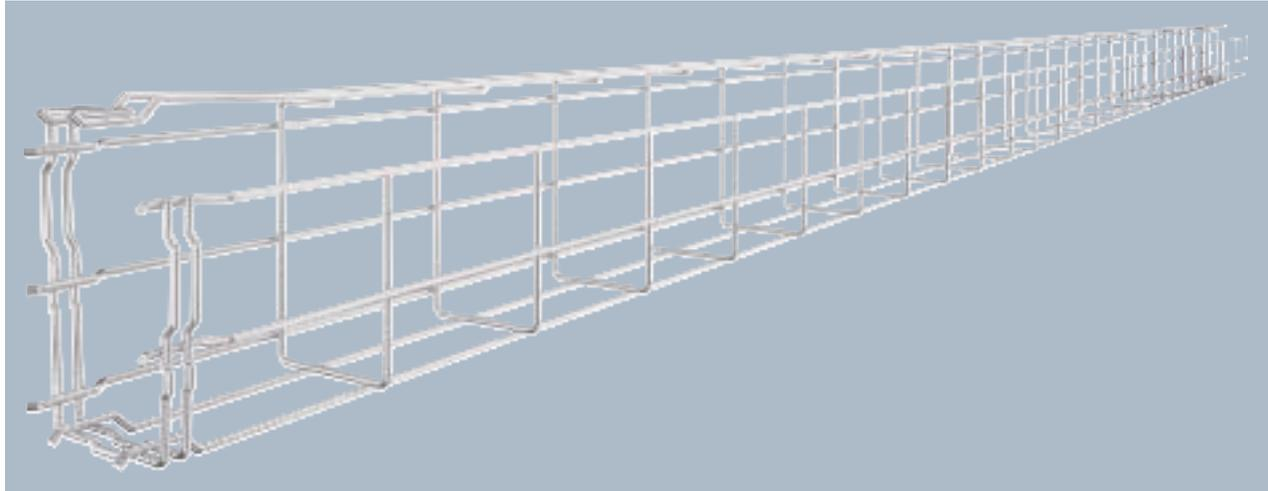

Tipo	Alto mm	Ø alambre mm	Emb. m	Peso kg/100 m	Código
G-GRM 125 75 A2	125	3,9	3	108,000	6005556

€/m

Bandeja de rejilla en forma de G a partir de alambres de acero soldados de forma indirecta por puntos con alas y anchos diferentes.

Posibilidad de montaje directo en la pared y en el techo. Indicaciones de carga sobre los distintos tipos de instalación previa solicitud.

Aislamiento magnético de 15 dB.

Tipo	Longitud mm	Medida B mm	Medida H mm	Medida C mm	Medida A mm
G-GRM 125 75 A2	3000	75	125	38	96

Dimensiones

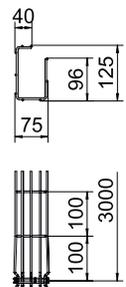

G-GRM 125/75	Distancia de apoyo [m]			
	Carga [kN/m]			
Variantes de fijación	1	1,5	2	2,5
Escuadra MWAG 12-11	0,6	0,35	0,3	0,2
Fijación a pared K12 1818	0,25	0,25	0,2	0,15
Fijación a techo K12 1818	0,3	0,25	0,2	0,15

Carga



Bandeja de rejilla G Magic® 150

- VA Acero inoxidable 1.4301
- 2B Pulido, con tratamiento posterior

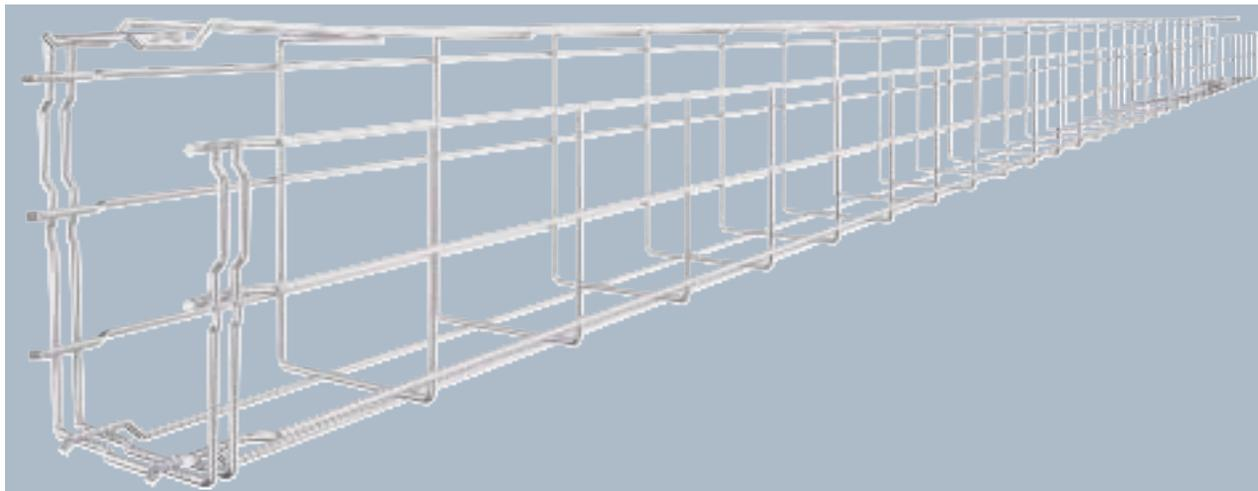

Bandeja de rejilla en forma de G a partir de alambres de acero soldados de forma indirecta por puntos con alas y anchos diferentes.

Posibilidad de montaje directo en la pared y en el techo. Indicaciones de carga sobre los distintos tipos de instalación previa solicitud.

Aislamiento magnético de 15 dB.

Tipo	Ø Alto alambre mm mm		Emb. m	Peso kg/100 m	Código
G-GRM 150 100 A2	150	3,9	3	127,067	6005559

€/m

Dimensiones

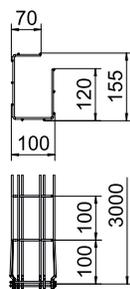

Tipo	Longitud mm	Medida B mm	Medida H mm	Medida C mm	Medida A mm
G-GRM 150 100 A2	3000	100	155	68	120

Carga

G-GRM 150/100				
	Distancia de apoyo [m]			
	Carga [kN/m]			
Variantes de fijación	1	1,5	2	2,5
Escuadra MWAG 12-11	0,6	0,5	0,35	0,3
Fijación a pared K12 1818	0,25	0,2	0,15	0,1
Fijación a techo K12 1818	0,25	0,25	0,15	0,1

Accesorios para altura de ala 35, 55, 105 mm

- VA Acero inoxidable 1.4301
- VA Acero inoxidable 1.4401
- 2B Pulido, con tratamiento posterior

Unión de punto de contacto GSV 34

Tipo	Emb. Unidad	Peso kg/100 ud.	Código
GSV 34 A2	20	2,572	6016642
GSV 34 A4	20	3,000	6016648

€/u.

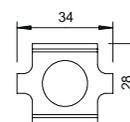

Unión recta para bandejas de rejilla.



Conector angular GEV 36

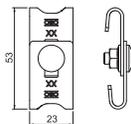

Tipo	Emb. Unidad	Peso kg/100 ud.	Código
GEV 36 A2	20	3,040	6016731
GEV 36 A4	10	3,040	6016764

€/u.

Unión curva para la creación de elementos de curva de la bandeja de rejilla.

- VA Acero inoxidable 1.4301
- VA Acero inoxidable 1.4401
- 2B Pulido, con tratamiento posterior

Pieza de sujeción GKS 34

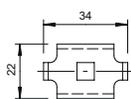

Tipo	Emb. Unidad	Peso kg/100 ud.	Código
GKS 34 A2	20	2,000	6016839
GKS 34 A4	10	1,976	6016859

€/u.

Brida de fijación para la fijación de bandejas de rejilla en pared.

- VA Acero inoxidable 1.4301
- VA Acero inoxidable 1.4401
- 2B Pulido, con tratamiento posterior

Unión de punto de contacto GSV 34

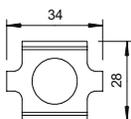

Tipo	Emb. Unidad	Peso kg/100 ud.	Código
GSV 34 A2	20	2,572	6016642
GSV 34 A4	20	3,000	6016648

€/u.

Unión recta para bandejas de rejilla.

- VA Acero inoxidable 1.4301
- VA Acero inoxidable 1.4401
- 2B Pulido, con tratamiento posterior

Pieza de sujeción GKB 34

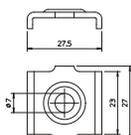

Tipo	Emb. Unidad	Peso kg/100 ud.	Código
GKB 34 A2	20	1,105	6016676

€/u.

Brida de fijación para la fijación al suelo de bandejas de rejilla con una anchura de 50 mm.

- VA Acero inoxidable 1.4301
- 2B Pulido, con tratamiento posterior

- VA Acero inoxidable 1.4301
- VA Acero inoxidable 1.4401
- 2B Pulido, con tratamiento posterior

Pieza de sujeción GKT 38

Tipo	Emb. Unidad	Peso kg/100 ud.	Código
GKT 38 A2	20	2,107	6017045
GKT 38 A4	10	2,200	6017092

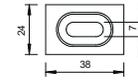

Brida de fijación para la fijación tabiques separadores en bandejas de rejilla.

€/u.

- VA Acero inoxidable 1.4404
- 2B Pulido, con tratamiento posterior

Pieza de sujeción GKS 50

Tipo	Ø taladro mm	Emb. Unidad	Peso kg/100 ud.	Código
GKS 50 07 A4	7	50	4,000	6015310
GKS 50 11 A4	11	20	4,000	6015280

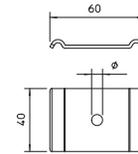

Brida de fijación para la fijación de bandejas de rejilla.

€/u.

- VA Acero inoxidable 1.4301
- 2B Pulido, con tratamiento posterior

Placa de montaje

Tipo	Altura mm	Ancho mm	Emb. Unidad	Peso kg/100 ud.	Código
MP UNI A2	120	170	1	11,000	7085133

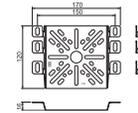

La fijación en lateral de la bandeja de rejilla se realiza sin tornillos doblando la lengüeta. La fijación en el lateral de las bandejas portacables y las bandejas de escalera se realiza con dos tornillos de cabeza alomada. Mediante la perforación central de la placa portamecanismos se pueden fijar las cajas de derivación tipo B9/T con gran facilidad con los tornillos de cierre.

Pida el tornillo de fijación FR5B 6x12 por separado.

Placa de soporte para la fijación en la barra lateral de los sistemas de bandejas portacables.

€/u.

- VA Acero inoxidable 1.4301
- 2B Pulido, con tratamiento posterior

Tapa para bandeja de rejilla, encajable

Tipo	Medida B mm	Grosor de chapa mm	Longitud mm	Emb. m	Peso kg/100 m	Código
DGRR 50 A2	50	0,80	3000	3	47,333	6001860
DGRR 100 A2	97	0,80	3000	3	78,333	6001862
DGRR 150 A2	148	0,80	3000	3	109,667	6001864
DGRR 200 A2	198	0,80	3000	3	141,000	6001866
DGRR 300 A2	298	0,80	3000	3	203,667	6001868
DGRR 400 A2	398	0,80	3000	3	266,333	6001870
DGRR 500 A2	498	0,80	3000	3	329,333	6001872
DGRR 600 A2	598	0,80	3000	3	393,333	6001874

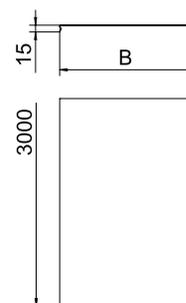

Con acanaladuras transversales a partir de 400 mm de anchura.

Tapa encajable para bandejas de rejilla. Protege cables y conductos de daños, suciedad, humedad desde arriba. Adecuado para la industria alimentaria y la industria química.

Si se utilizan tapas en el exterior, en determinadas circunstancias hay que tomar medidas adicionales contra los efectos del viento.



Soporte de pared para bandeja de rejilla GRM 35x50

VA Acero inoxidable 1.4401
2B Pulido, con tratamiento posterior

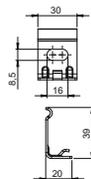

Tipo	Alto mm	Ancho mm	Emb. Unidad	Peso kg/100 ud.	Código
WH GRM35 A4	35	50	10	1,950	6016445

€/u.

Soporte de pared para la fijación a pared de bandejas de rejilla GRM 35 50

Fijación a pared y suelo

VA Acero inoxidable 1.4301
2B Pulido, con tratamiento posterior

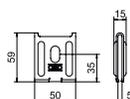

Tipo	Emb. Unidad	Peso kg/100 ud.	Código
K12 1818 A2	25	8,772	6016421

€/u.

Como fijación a pared hasta una anchura máx. de bandeja de rejilla de 200 mm.
Como suspensión central hasta una anchura máx. de bandeja de rejilla de 200 mm.
Como suspensión de péndulo a partir de una anchura de 300 mm.
Fijación de pared y central para bandejas de rejilla.

Placa de montaje para bandeja de rejilla

VA Acero inoxidable 1.4401
2B Pulido, con tratamiento posterior

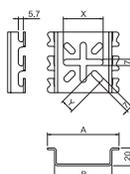

Tipo	Emb. Unidad	Peso kg/100 ud.	Código
MPG 65 A4	30	8,800	6006488
MPG 90 A4	30	16,100	6006489

€/u.

Se pueden fijar aparatos en la placa de montaje. Además, la placa de montaje puede utilizarse para el montaje en la pared.

Placa de montaje para la fijación a pared sin tornillos de bandejas de rejilla.

VA Acero inoxidable 1.4301
2B Pulido, con tratamiento posterior

Escuadra para pared/perfil AWG 15



Fijación de la escuadra en el perfil en U a partir de un ancho de 400 mm usando tornillo de cabeza hexagonal a ambos lados del soporte. Utilice para ello la pieza distanciadora adecuada.

Escuadra de pared/perfil, con cabeza soldada para fijación de bandeja de rejilla sin tornillos.

Tipo	Ancho mm	F en kN	Emb. Unidad	Peso kg/100 ud.	Código
AWG 15 11 A2	110	1,5	1	13,000	6420625
AWG 15 21 A2	210	1,5	1	25,000	6420628
AWG 15 31 A2	310	1,5	1	33,000	6420631
AWG 15 41 A2	410	1,5	1	53,000	6420634
AWG 15 51 A2	510	1,5	1	65,000	6420637
AWG 15 61 A2	610	1,5	1	80,000	6420640

€/u.

Dimensiones

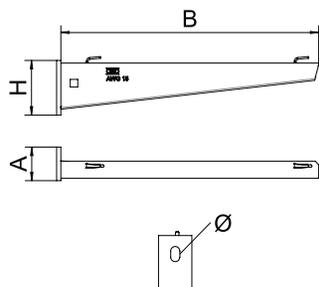

Tipo	Medida B mm	Medida A mm	Medida H mm	Medida Ø taladro mm
AWG 15 11 A2	110	40	50	11
AWG 15 21 A2	210	40	60	11
AWG 15 31 A2	310	40	65	11
AWG 15 41 A2	410	40	70	11
AWG 15 51 A2	510	40	75	11
AWG 15 61 A2	610	40	80	11

Carga

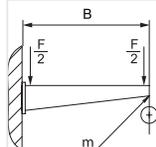

Valores característicos de carga taco para escuadra de pared y perfil AWG 15 - fijación en pared

Muestra	Fuerza F (SWL)	Longitud L
AWG 15 11 A2	1,5 kN	110 mm
AWG 15 21 A2	1,5 kN	210 mm
AWG 15 31 A2	1,5 kN	310 mm
AWG 15 41 A2	1,5 kN	410 mm
AWG 15 51 A2	1,5 kN	510 mm
AWG 15 61 A2	1,5 kN	610 mm

Punto de medición de deformación m

Según IEC 61537, capítulo 10.8.1

Carga máxima F tot.

Valores característicos de carga para escuadra de pared y perfil AW G 15 - fijación en pared

Carga [kN]				
Ancho de la escuadra [mm]	110	210	310	410
Taco tipo				
BZ-U 8-10-21/75	1,2	0,95	0,7	0,65
BZ-U 10-10-30/90	1,2	1,2	1,2	1,2

Las características de capacidad de carga aumentan considerablemente con la instalación en hormigón sin grietas. Los valores indicados se basan en el hormigón de la clase de resistencia C20/25. Deben tenerse en cuenta las particularidades constructivas de la licencia DIBt (taco).



Escuadra para pared/perfil AWG 15

VA Acero inoxidable 1.4571
2B Pulido, con tratamiento posterior

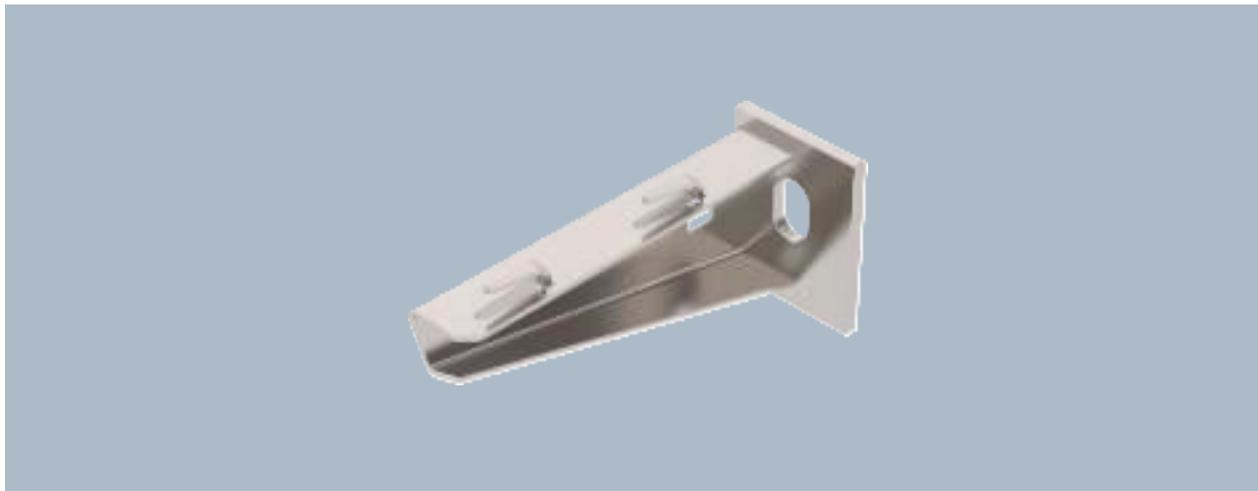

Tipo	Ancho mm	F en kN kN	Emb. Unidad	Peso kg/100 ud.	Código
AWG 15 11 A4	110	1,5	1	13,000	6420642
AWG 15 21 A4	210	1,5	1	25,000	6420644
AWG 15 31 A4	310	1,5	1	33,000	6420646
AWG 15 41 A4	410	1,5	1	53,000	6420648
AWG 15 51 A4	510	1,5	1	65,000	6420650
AWG 15 61 A4	610	1,5	1	80,000	6420652

Fijación de la escuadra en el perfil en U a partir de un ancho de 400 mm usando tornillo de cabeza hexagonal a ambos lados del soporte. Utilice para ello la pieza distanciadora adecuada.

Escuadra de pared/perfil, con cabeza soldada para fijación de bandeja de rejilla sin tornillos.

€/u.

Tipo	Medida B mm	Medida A mm	Medida H mm	Medida Ø taladro mm
AWG 15 11 A4	110	40	50	11
AWG 15 21 A4	210	40	60	11
AWG 15 31 A4	310	40	65	11
AWG 15 41 A4	410	40	70	11
AWG 15 51 A4	510	40	75	11
AWG 15 61 A4	610	40	80	11

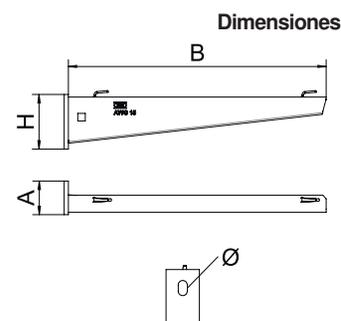

Valores característicos de carga taco para escuadra de pared y perfil AWG 15 - fijación en pared

Muestra	Fuerza F (SWL)	Ancho B
AWG 15 11 A4	1,5 kN	110 mm
AWG 15 21 A4	1,5 kN	210 mm
AWG 15 31 A4	1,5 kN	310 mm
AWG 15 41 A4	1,5 kN	410 mm
AWG 15 51 A4	1,5 kN	510 mm
AWG 15 61 A4	1,5 kN	610 mm

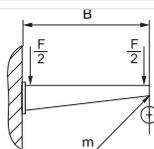

Punto de medición de deformación m
Según IEC 61537, capítulo 10.8.1
Carga máxima F tot.

Valores característicos de carga para escuadra de pared y perfil AW G 15 - fijación en pared

Carga [kN]	110	210	310	410
Ancho de la escuadra [mm]				
Taco tipo				
BZ-U 8-10-21/75	1,2	0,95	0,7	0,65
BZ-U 10-10-30/90	1,2	1,2	1,2	1,2

Las características de capacidad de carga aumentan considerablemente con la instalación en hormigón sin grietas. Los valores indicados se basan en el hormigón de la clase de resistencia C20/25. Deben tenerse en cuenta las particularidades constructivas de la licencia DIBt (taco).

Carga

VA Acero inoxidable 1.4301
2B Pulido, con tratamiento posterior

Varilla roscada

Tipo	Rosca	Medida d mm	Medida L mm	Carga de rotura kN	Emb. Unidad	Peso kg/100 ud.	Código
TR M6 1M A2	M6	6	1000	—	10	18,300	3141327
TR M8 1M A2	M8	8	1000	18,3	10	30,000	3141310
TR M10 1M A2	M10	10	1000	29	10	49,000	3141312
TR M12 1M A2	M12	12	1000	42,2	10	70,000	3141314

€/100 ud.



Varilla roscada según DIN 976.

VA Acero inoxidable 1.4401
2B Pulido, con tratamiento posterior

Soporte lateral

Tipo	Emb. Unidad	Peso kg/100 ud.	Código
SH M10 A4	20	5,500	6015340

€/u.

Soporte lateral para la suspensión lateral de las rejillas.



VA Acero inoxidable 1.4310
2B Pulido, con tratamiento posterior

Clip de fijación

Tipo	Medida b mm	Ejecución	Emb. Unidad	Peso kg/100 ud.	Código
BC GR 4.8 A2	17	para espesores de alambre 3,9 y 4,8 mm	20	1,760	6016665

€/u.

Clip de fijación para el montaje sin tornillos de bandejas de rejilla en perfiles MS con un ancho de ranura de 22 mm.

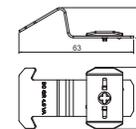

Tabique separador 30

- VA Acero inoxidable 1.4301
- 2B Pulido, con tratamiento posterior

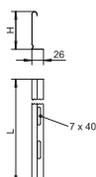

Tipo	Medida H mm	Grosor de chapa mm	Medida L mm	Emb. m	Peso kg/100 m	Código
TSG 30 A2	30	0,75	3000	3	37,997	6062052

€/m

Tabique separador para separar cables de diferentes tensiones y funciones.

Unión del tabique separador

- VA Acero inoxidable 1.4310
- 2B Pulido, con tratamiento posterior

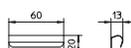

Tipo	Emb. Unidad	Peso kg/100 ud.	Código
TSGV A2	10	0,899	6067970

€/u.

Unión del tabique separador para la conexión TSG en todas las alturas de ala.

Pieza de sujeción del tabique separador en GRM

- VA Acero inoxidable 1.4310
- 2B Pulido, con tratamiento posterior

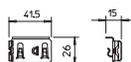

Tipo	Emb. Unidad	Peso kg/100 ud.	Código
KS GR A2	30	0,830	6062282

€/100 ud.

Brida de fijación para la fijación sin tornillos de tabiques separadores en bandejas de rejilla.

Pieza de sujeción GKT 38

- VA Acero inoxidable 1.4301
- VA Acero inoxidable 1.4401
- 2B Pulido, con tratamiento posterior

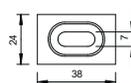

Tipo	Emb. Unidad	Peso kg/100 ud.	Código
GKT 38 A2	20	2,107	6017045
GKT 38 A4	10	2,200	6017092

€/u.

Brida de fijación para la fijación tabiques separadores en bandejas de rejilla.

Unión de punto de contacto GSV 34

- VA Acero inoxidable 1.4301
- VA Acero inoxidable 1.4401
- 2B Pulido, con tratamiento posterior

Tipo	Emb. Unidad	Peso kg/100 ud.	Código
GSV 34 A2	20	2,572	6016642
GSV 34 A4	20	3,000	6016648

€/u.

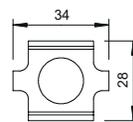

Unión recta para bandejas de rejilla.

Pieza de sujeción GKS 34

- VA Acero inoxidable 1.4301
- VA Acero inoxidable 1.4401
- 2B Pulido, con tratamiento posterior

Tipo	Emb. Unidad	Peso kg/100 ud.	Código
GKS 34 A2	20	2,000	6016839
GKS 34 A4	10	1,976	6016859

€/u.

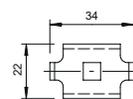

Brida de fijación para la fijación de bandejas de rejilla en pared.

Tuerca multiuso

- VA Acero inoxidable 1.4301
- 2B Pulido, con tratamiento posterior

Tipo	Medida d mm	Medida h mm	Ancho de llave de mm	Clase de resistencia	Emb. Unidad	Peso kg/100 ud.	Código
KM M6 A2	6	6	10	A2-70	100	0,315	6408966

€/100 ud.



Tuerca con arandela en U adosada.

Dimensiones

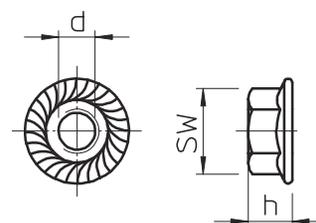

Bandejas de escalera

Bandejas de escalera remachadas

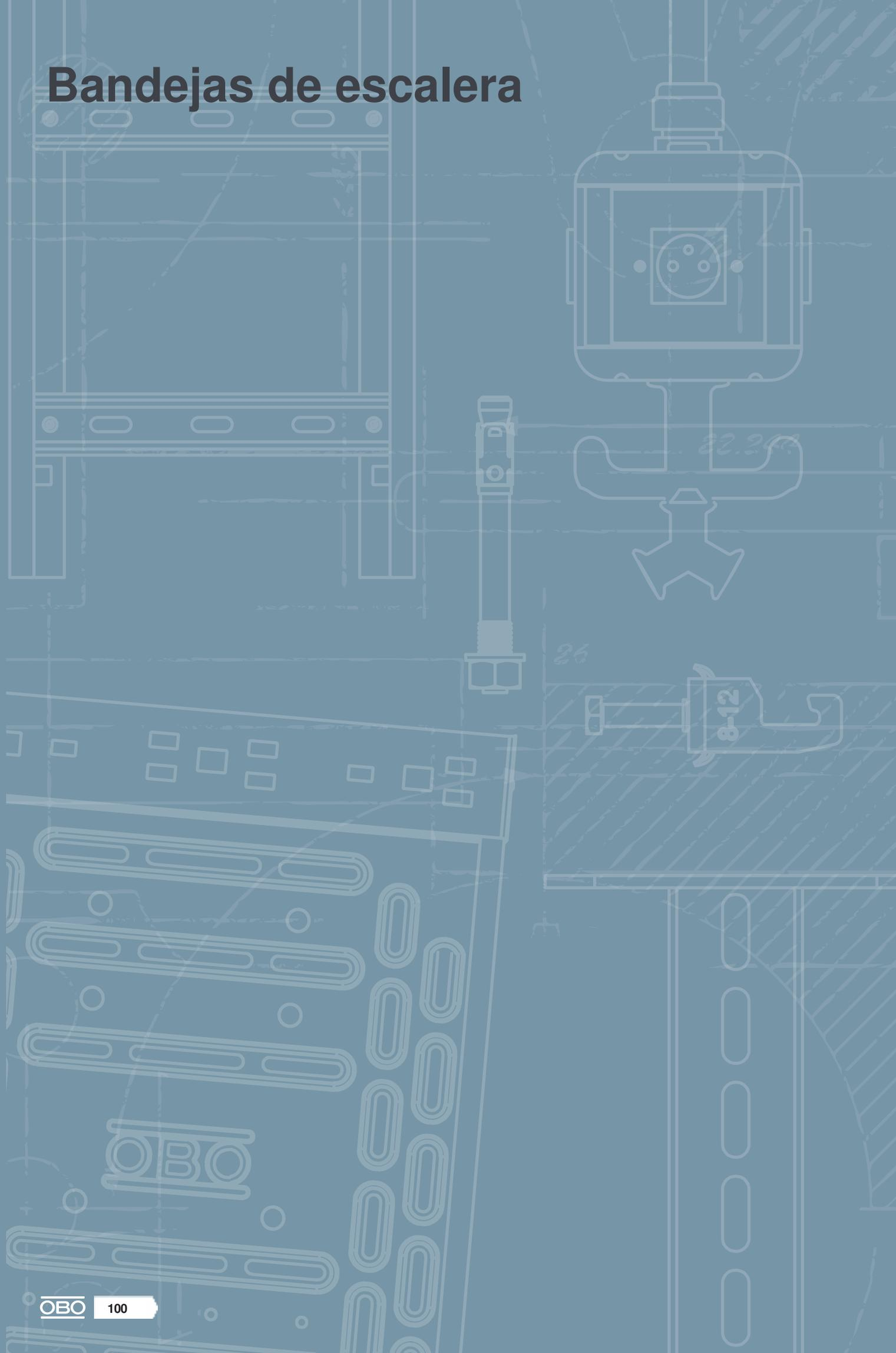

Bandejas de escalera

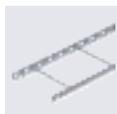

Bandejas de escalera remachadas

102



Bandeja de escalera LG 60, 6 m VS

VA Acero inoxidable 1.4301
2B Pulido, con tratamiento posterior



Tipo	Ancho mm	Emb. m	Peso kg/100 m	Código
LG 620 VS6 A2	200	6	267,067	6208700
LG 630 VS6 A2	300	6	288,733	6208703
LG 640 VS6 A2	400	6	314,400	6208706
LG 650 VS6 A2	500	6	332,400	6208709
LG 660 VS6 A2	600	6	354,066	6208712

La bandeja de escalera se suministra plegada. La abrazadera de media caña sobre perfil 2056 la encontrará en el sistema de bandejas de escalera vertical.

Bandeja de escalera con barra lateral perforada de ala 60 mm con peldaños de perfil en C abiertos hacia arriba (modelo VS), remachados.

€/m

Tipo	Longitud mm	Medida B mm	Espesor de chapa mm	Secc. útil cm ²	Distancia entre peldaños mm
LG 620 VS6 A2	6000	200	1,5	98	300
LG 630 VS6 A2	6000	300	1,5	148	300
LG 640 VS6 A2	6000	400	1,5	198	300
LG 650 VS6 A2	6000	500	1,5	248	300
LG 660 VS6 A2	6000	600	1,5	298	300

Dimensiones

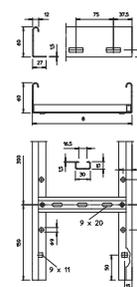

	1,5 m	2,0 m	2,5 m	3,0 m	3,5 m	4,0 m
LG 620 VS6 A2	3,1	2,25	1,5	1,1	0,75	0,45
LG 630 VS6 A2	3,1	2,25	1,5	1,1	0,75	0,45
LG 640 VS6 A2	3,1	2,25	1,5	1,1	0,75	0,45
LG 650 VS6 A2	3,1	2,25	1,5	1,1	0,75	0,45
LG 660 VS6 A2	3,1	2,25	1,5	1,1	0,75	0,45

Carga



Diagrama de carga bandeja de escalera LG 60 VS.

- 1 Carga de de bandejas/ bandeja de escalera admisible en kN/m sin carga humana
- 2 Distancia entre los apoyos en m
- 3 Flexión de la barra en mm a kN/m permitidos.
- 4 Esquema de carga para procesos de comprobación
- La curva de carga con bandejas portacables en mm
- Curva de flexión de la barra según la distancia entre apoyos

VA Acero inoxidable 1.4301

2B Pulido, con tratamiento posterior

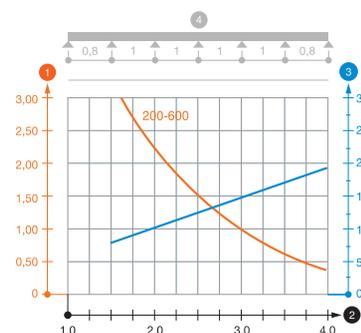
Bandeja de escalera LCIS 60, 6 m C30



Bandeja de escalera con ala de 60 mm con peldaños de perfil C30 soldados, abiertos hacia arriba. Barra lateral enrollada como refuerzo y como protección de bordes. La fijación en la escuadra se realiza con bridas de fijación LKS 40. La medida de la ranura del peldaño es de 16,5 mm; la abrazadera de media caña sobre perfil adecuada es 2056.

Tipo	Ancho mm	Emb. m	Peso kg/100 m	Código
LCIS 620 6 A2	200	6	267,000	6207252
LCIS 630 6 A2	300	6	288,840	6207254
LCIS 640 6 A2	400	6	310,500	6207256
LCIS 650 6 A2	500	6	332,340	6207258
LCIS 660 6 A2	600	6	354,000	6207260

€/m

Dimensiones

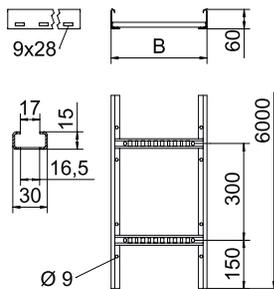

Tipo	Longitud mm	Medida B mm	Espesor de chapa mm	Secc. útil cm ²	Distancia entre peldaños mm
LCIS 620 6 A2	6000	200	1,5	80	300
LCIS 630 6 A2	6000	300	1,5	120	300
LCIS 640 6 A2	6000	400	1,5	160	300
LCIS 650 6 A2	6000	500	1,5	200	300
LCIS 660 6 A2	6000	600	1,5	240	300

Carga

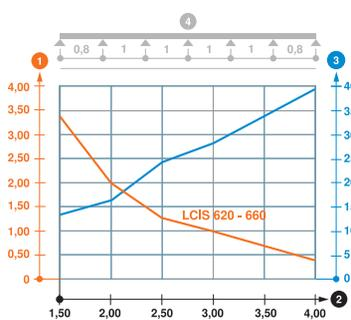

	1,5 m kN/m	2,0 m kN/m	2,5 m kN/m	3,0 m kN/m	4,0 m kN/m
LCIS 620 6 A2	3,3	2	1,3	1	0,4
LCIS 630 6 A2	3,3	2	1,3	1	0,4
LCIS 640 6 A2	3,3	2	1,3	1	0,4
LCIS 650 6 A2	3,3	2	1,3	1	0,4
LCIS 660 6 A2	3,3	2	1,3	1	0,4

Diagrama de carga LCIS 60

- 1 Carga de de bandejas/ bandeja de escalera admisible en kN/m sin carga humana
 - 2 Distancia entre los apoyos en m
 - 3 Flexión de la barra en mm a kN/m permitidos.
 - 4 Esquema de carga para procesos de comprobación
- La curva de carga con bandejas portacables en mm
— Curva de flexión de la barra según la distancia entre apoyos

Unión recta 60

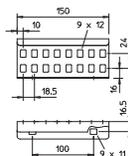

Tipo	Alto mm	Emb. Unidad	Peso kg/100 ud.	Código
LVG 60 A2	60	10	22,000	6208846
LVG 60 A4	60	10	20,000	6208835

€/u.

La continuidad eléctrica de la conexión equipotencial se asegura mediante la unión roscada.

Unión recta como unión exterior para la conexión de puentes de cables y piezas prefabricadas de ala 60 mm y perforación continua del carril.

- VA Acero inoxidable 1.4301
- VA Acero inoxidable 1.4571
- 2B Pulido, con tratamiento posterior

Unión angular 60

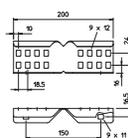

Tipo	Alto mm	Emb. Unidad	Peso kg/100 ud.	Código
LWVG 60 A2	60	10	24,000	6208898
LWVG 60 A4	60	10	24,256	6208891

€/u.

Unión curva como unión exterior para unir bandeja de escalera y piezas prefabricadas de ala 60 mm.

- VA Acero inoxidable 1.4301
- VA Acero inoxidable 1.4571
- 2B Pulido, con tratamiento posterior

Conector articulado 60

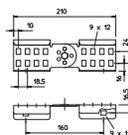

Tipo	Alto mm	Emb. Unidad	Peso kg/100 ud.	Código
LVG 60 A2	60	10	28,500	6208947
LVG 60 A4	60	10	28,500	6208932

€/u.

La continuidad eléctrica de la conexión equipotencial se asegura mediante la unión roscada.

Unión regulable como unión exterior para la conexión de puentes de cables y piezas prefabricadas con 60 mm de altura lateral y perforación continua de la barra. Perfil angular de colocación vertical

- VA Acero inoxidable 1.4301
- VA Acero inoxidable 1.4571
- 2B Pulido, con tratamiento posterior

Pieza de unión 60

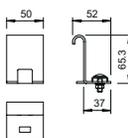

Tipo	Emb. Unidad	Peso kg/100 ud.	Código
LAS 60 A2	10	13,000	6221386

€/u.

Pieza de conexión para fabricación posterior de bifurcaciones con el mismo nivel de altura.

- VA Acero inoxidable 1.4301
- 2B Pulido, con tratamiento posterior

Tabique separador 45

VA Acero inoxidable 1.4301

VA Acero inoxidable 1.4571

2B Pulido, con tratamiento posterior

Tipo	Medida H mm	Grosor de chapa mm	Medida L mm	Emb. m	Peso kg/100 m	Código
TSG 45 A2	45	0,75	3000	3	46,812	6062025
TSG 45 A4	45	0,75	3000	3	46,812	6062028

€/m

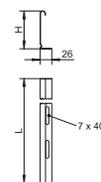

Tabique separador para separar cables de diferentes tensiones y funciones.

VA Acero inoxidable 1.4310

Brida de fijación del tabique separador

2B Pulido, con tratamiento posterior

Tipo	Emb. Unidad	Peso kg/100 ud.	Código
KS KL A2	30	0,512	6062284

€/100 ud.

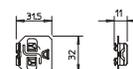

Brida de fijación para la fijación sin tornillos de tabiques separadores en las bandejas de escalera.

VA Acero inoxidable 1.4310

Unión del tabique separador

2B Pulido, con tratamiento posterior

Tipo	Emb. Unidad	Peso kg/100 ud.	Código
TSGV A2	10	0,899	6067970

€/u.



Unión del tabique separador para la conexión TSG en todas las alturas de ala.

VA Acero inoxidable 1.4301

Curva de 90° 60

VA Acero inoxidable 1.4571

2B Pulido, con tratamiento posterior

Tipo	Medida B mm	Espesor de chapa mm	Emb. Unidad	Peso kg/100 ud.	Código
LB 90 620 R3 A2	200	1,5	1	257,800	6225082
LB 90 630 R3 A2	300	1,5	1	322,300	6225084
LB 90 640 R3 A2	400	1,5	1	373,400	6225086
LB 90 650 R3 A2	500	1,5	1	458,600	6225088
LB 90 660 R3 A2	600	1,5	1	524,600	6225090
LB 90 620 R3 A4	200	1,5	1	261,000	6225102
LB 90 630 R3 A4	300	1,5	1	326,400	6225104
LB 90 640 R3 A4	400	1,5	1	378,200	6225106
LB 90 650 R3 A4	500	1,5	1	458,600	6225108
LB 90 660 R3 A4	600	1,5	1	524,600	6225110

€/u.

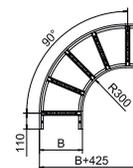

Curva 90°, horizontal, con peldaño soldado para todas las bandejas de escalera de ala 60 mm.

VA Acero inoxidable 1.4301
2B Pulido, con tratamiento posterior

Pieza de unión 110

Tipo	Emb. Unidad	Peso kg/100 ud.	Código
LAS 110 A2	1	18,000	6221432

€/u.

Pieza de conexión para fabricación posterior de bifurcaciones con el mismo nivel de altura.



VA Acero inoxidable 1.4301
2B Pulido, con tratamiento posterior

Tabique separador 85

Tipo	Medida H mm	Grosor de chapa mm	Medida L mm	Emb. m	Peso kg/100 m	Código
TSG 85 A2	85	0,75	3000	3	70,351	6062173

€/m

Tabique separador para separar cables de diferentes tensiones y funciones.

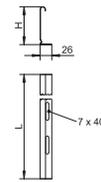

VA Acero inoxidable 1.4310
2B Pulido, con tratamiento posterior

Unión del tabique separador

Tipo	Emb. Unidad	Peso kg/100 ud.	Código
TSGV A2	10	0,899	6067970

€/u.

Unión del tabique separador para la conexión TSG en todas las alturas de ala.

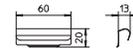

VA Acero inoxidable 1.4310
2B Pulido, con tratamiento posterior

Brida de fijación del tabique separador

Tipo	Emb. Unidad	Peso kg/100 ud.	Código
KS KL A2	30	0,512	6062284

€/100 ud.

Brida de fijación para la fijación sin tornillos de tabiques separadores en las bandejas de escalera.

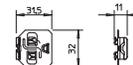

Pieza de sujeción LKS 40

VA Acero inoxidable 1.4301
2B Pulido, con tratamiento posterior

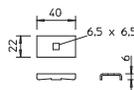

Tipo	Emb. Unidad	Peso kg/100 ud.	Código
LKS 40 A2	10	2,300	6017134

€/u.

Brida de fijación para la fijación de bandeja de escalera.

Pieza de sujeción LKS 60/4

VA Acero inoxidable 1.4301
VA Acero inoxidable 1.4571
2B Pulido, con tratamiento posterior

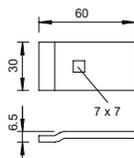

Tipo	Emb. Unidad	Peso kg/100 ud.	Código
LKS 60 4 A2	10	8,000	6221130
LKS 60 4 A4	10	6,363	6221157

€/u.

Brida de fijación para la fijación de bandeja de escalera.

Tapa con tornillo giratorio

VA Acero inoxidable 1.4301
2B Pulido, con tratamiento posterior

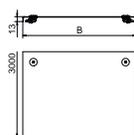

Tipo	Medida B mm	Grosor de chapa mm	Longitud mm	Emb. m	Peso kg/100 m	Código
DRL 100 A2	100	1,00	3000	3	105,070	6052878
DRL 200 A2	200	1,00	3000	3	183,500	6052894
DRL 300 A2	300	1,00	3000	3	262,240	6052908
DRL 500 A2	500	1,25	3000	3	625,340	6052959
DRL 600 A2	600	1,25	3000	3	743,240	6052975

€/m

Reborde transversal a partir de 500 mm de ancho.

Tapa para bandejas portables y bandeja de escalera con 3 pares de tornillos giratorios.

Para el uso de las tapas en exteriores, se deben sujetar con grapas adicionales para prevenir daños en caso de viento.

Tapa ciega

VA Acero inoxidable 1.4301
2B Pulido, con tratamiento posterior

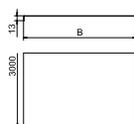

Tipo	Medida B mm	Grosor de chapa mm	Longitud mm	Emb. m	Peso kg/100 m	Código
DRLU 100 A2	100	1,00	3000	3	99,000	6052824
DRLU 200 A2	200	1,00	3000	3	177,500	6052831
DRLU 300 A2	300	1,00	3000	3	256,000	6052834
DRLU 400 A2	400	1,00	3000	3	334,500	6052837
DRLU 500 A2	500	1,50	3000	3	619,167	6052841
DRLU 600 A2	600	1,50	3000	3	736,900	6052844

€/m

Reborde transversal a partir de 500 mm de ancho.

Tapa sin perforar para bandejas portables y bandejas de rejilla.

Para el uso de las tapas en exteriores, se deben sujetar con grapas adicionales para prevenir daños en caso de viento.

- VA Acero inoxidable 1.4310
- 2B Pulido, con tratamiento posterior

Grapa para tapa

Tipo	Emb. Unidad	Peso kg/100 ud.	Código
DK DRLU A2	30	0,842	6052810

Grapa para la fijación de la tapa en bandejas portacables de chapa y bandejas de escalera.



- VA Acero inoxidable 1.4301
- VA Acero inoxidable 1.4571
- 2B Pulido, con tratamiento posterior

Tapa para curva de 90° LBD R3

Tipo	Medida B mm	Grosor de chapa mm	Emb. Unidad	Peso kg/100 ud.	Código
LBD 90 200 R3 A2	200	1,00	1	158,000	6226050
LBD 90 300 R3 A2	300	1,00	1	246,000	6226052
LBD 90 400 R3 A2	400	1,00	1	346,000	6226054
LBD 90 500 R3 A2	500	1,25	1	568,000	6226056
LBD 90 600 R3 A2	600	1,25	1	725,000	6226058
LBD 90 200 R3 A4	200	1,00	1	159,000	6226070
LBD 90 300 R3 A4	300	1,00	1	248,000	6226072
LBD 90 400 R3 A4	400	1,00	1	350,000	6226074
LBD 90 500 R3 A4	500	1,25	1	575,000	6226076
LBD 90 600 R3 A4	600	1,25	1	734,000	6226078

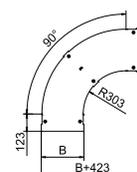

€/u.

Tapa con tornillo giratorio para la cubierta de curvas de bandejas de escalera de 90° con peldaños soldados.

- VA Acero inoxidable 1.4301
- VA Acero inoxidable 1.4571
- 2B Pulido, con tratamiento posterior

Tapa para derivación en T LTD R3

Tipo	Medida B mm	Grosor de chapa mm	Emb. Unidad	Peso kg/100 ud.	Código
LTD 200 R3 A2	200	1,00	1	287,000	6226160
LTD 300 R3 A2	300	1,00	1	429,000	6226162
LTD 400 R3 A2	400	1,00	1	585,000	6226164
LTD 500 R3 A2	500	1,25	1	757,000	6226166
LTD 600 R3 A2	600	1,25	1	943,000	6226168
LTD 200 R3 A4	200	1,00	1	291,000	6226180
LTD 300 R3 A4	300	1,00	1	434,000	6226182
LTD 400 R3 A4	400	1,00	1	592,000	6226184
LTD 500 R3 A4	500	1,25	1	766,000	6226186
LTD 600 R3 A4	600	1,25	1	955,000	6226188

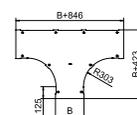

€/u.

Tapa con tornillo giratorio para la cubierta de piezas en T con peldaños soldados.



Vano ancho

Bandejas portacables de vano ancho

Vano ancho



Sistema de bandejas portacables de vano ancho

112



Bandeja de escalera de vanos ancho

118



Bandeja portacables de vano ancho WKSG 110

Bandeja portacables de vano ancho WKSG 110

- VA Acero inoxidable 1.4301
- 2B Pulido, con tratamiento posterior

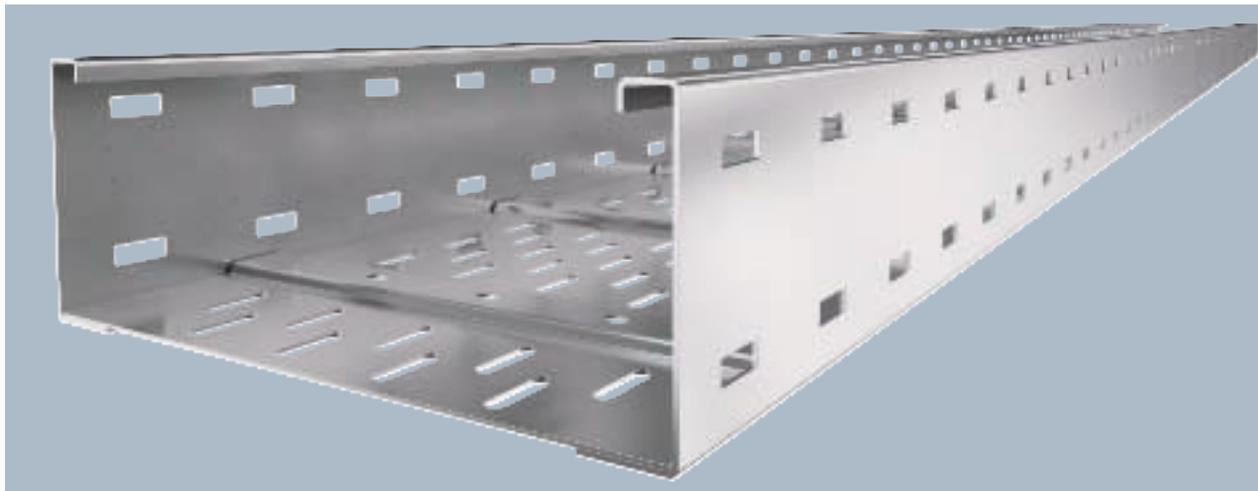

Tipo	Ancho mm	Grosor de chapa mm	Emb. m	Peso kg/100 m	Código
WKSG 120 A2	200	2,00	6	713,833	6098161
WKSG 130 A2	300	2,00	6	821,933	6098165
WKSG 140 A2	400	2,00	6	927,100	6098169
WKSG 150 A2	500	2,00	6	1.041,600	6098173
WKSG 160 A2	600	2,00	6	1.143,283	6098177

€/m

Las uniones rectas WRVL 110 se piden por separado. Sistema de bandejas portacables vano ancho, perforado, de ala 110 mm.

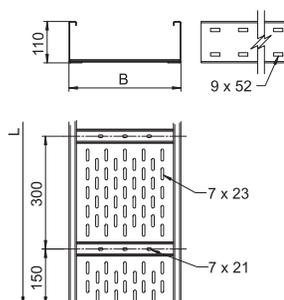

	3,0 m	4,0 m	5,0 m	6,0 m	7,0 m	8,0 m
	kN/m	kN/m	kN/m	kN/m	kN/m	kN/m
WKSG 120 A2	2,5	1,6	1,1	0,75	0,45	0,2
WKSG 130 A2	2,5	1,6	1,1	0,75	0,45	0,2
WKSG 140 A2	2,9	2	1,5	1	0,7	0,4
WKSG 150 A2	2,9	2	1,5	1	0,7	0,4
WKSG 160 A2	2,9	2	1,5	1	0,7	0,4

Diagrama de carga bandeja de chapa de vanos anchos WKSG 110

- 1 Carga de de bandejas/ bandeja de escalera admisible en kN/m sin carga humana
 - 2 Distancia entre los apoyos en m
 - 3 Flexión de la barra en mm a kN/m permitidos.
 - 4 Esquema de carga para procesos de comprobación
- La curva de carga con bandejas portacables en mm
- Curva de flexión de la barra según la distancia entre apoyos

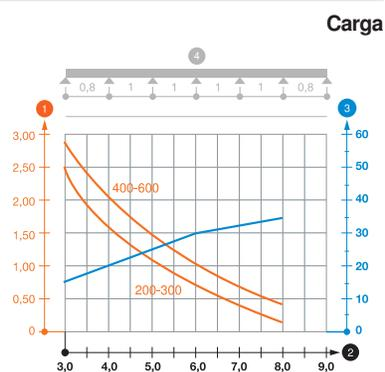

Unión recta 110

- VA Acero inoxidable 1.4301
- 2B Pulido, con tratamiento posterior

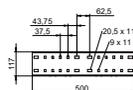

Tipo	Alto mm	Emb. Unidad	Peso kg/100 ud.	Código
WRVL 110 A2	110	2	154,200	6091229

€/u.

Incluidos tornillos, arandelas y tuercas.

Unión recta para conexiones rectas de piezas preformadas, sistemas bandejas portacables y de escalera de amplios vanos de ala 110 mm.

VA Acero inoxidable 1.4301
2B Pulido, con tratamiento posterior

Unión angular 110

Tipo	Alto mm	Emb. Unidad	Peso kg/100 ud.	Código
WRWVK 110 A2	110	2	82,000	6091393

€/u.

Unión curva para bandejas portacables de vano ancho de ala 110 mm.

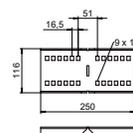

VA Acero inoxidable 1.4301
2B Pulido, con tratamiento posterior

Conector articulado 110

Tipo	Alto mm	Emb. Unidad	Peso kg/100 ud.	Código
WRGV 110 A2	110	2	120,000	6091338

€/u.

Incluidos tornillos, arandelas y tuercas.

Unión regulable para todos los sistemas de bandejas portacables de amplios vanos de ala 110 mm.

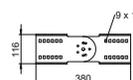

VA Acero inoxidable 1.4301
2B Pulido, con tratamiento posterior

Unión recta

Tipo	Medida B mm	Emb. Unidad	Peso kg/100 ud.	Código
SSLB 100 A2	100	20	7,700	7070353

€/u.

Unión recta ancha para instalación en todas las bandejas portacables y sistemas de bandejas portacables de amplios vanos.

Incluido el material de fijación.

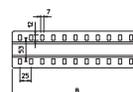

VA Acero inoxidable 1.4301
2B Pulido, con tratamiento posterior

Tabique separador 85

Tipo	Medida H mm	Grosor de chapa mm	Medida L mm	Emb. m	Peso kg/100 m	Código
TSG 85 A2	85	0,75	3000	3	70,351	6062173

€/m

Tabique separador para separar cables de diferentes tensiones y funciones.

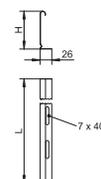

VA Acero inoxidable 1.4310
2B Pulido, con tratamiento posterior

Unión del tabique separador

Tipo	Emb. Unidad	Peso kg/100 ud.	Código
TSGV A2	10	0,899	6067970

€/u.

Unión del tabique separador para la conexión TSG en todas las alturas de ala.



Bandeja portacables de vano ancho WKSG 110

Complemento para esquina 110

VA Acero inoxidable 1.4301
2B Pulido, con tratamiento posterior

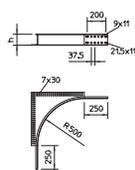

Tipo	Medida h mm	Emb. Unidad	Peso kg/100 ud.	Código
WEAS 110 A2	110	1	485,500	6098483

€/u.

Complemento para esquina para los sistemas de bandejas portacables y de escalera de amplios vanos con altura de ala 110 mm.

Bandeja portacables de vano ancho WKSG 160

Bandeja portacables de vano ancho WKSG 160

VA Acero inoxidable 1.4301
2B Pulido, con tratamiento posterior

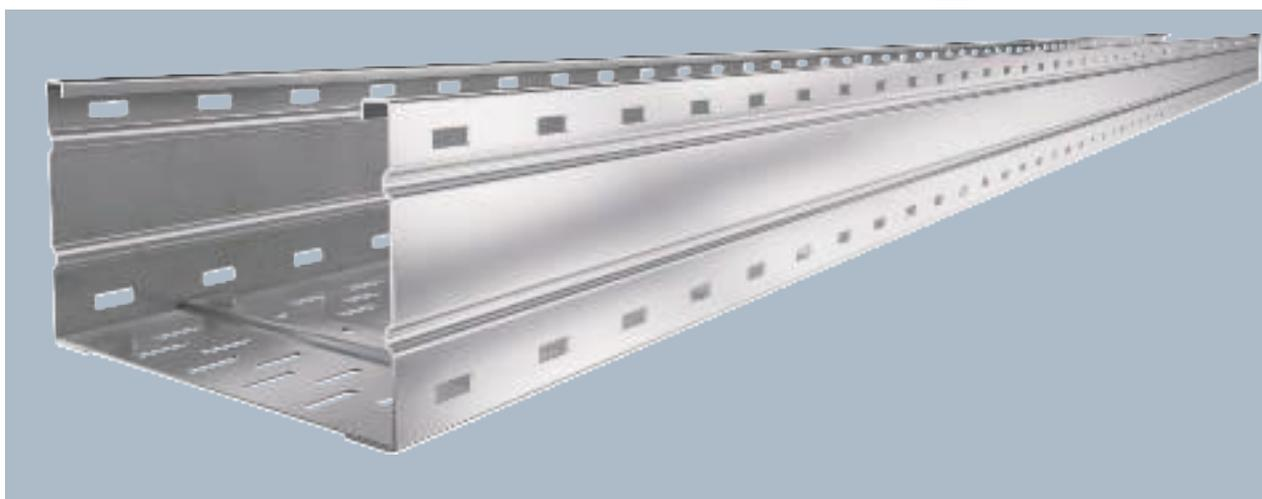

Tipo	Ancho mm	Grosor de chapa mm	Emb. m	Peso kg/100 m	Código
WKSG 162 A2	200	2,00	6	895,067	6098571
WKSG 163 A2	300	2,00	6	1.003,167	6098573
WKSG 164 A2	400	2,00	6	1.108,333	6098575
WKSG 165 A2	500	2,00	6	1.216,417	6098577
WKSG 166 A2	600	2,00	6	1.324,170	6098579

€/m

Las uniones rectas WRVL 160 se piden por separado.
Sistema de bandejas portacables vano ancho, perforado, de ala 160 mm.

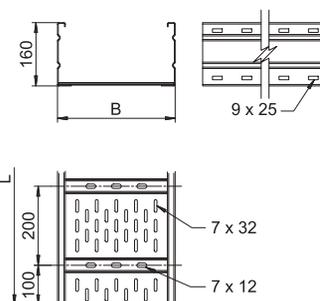

	3,0 m	4,0 m	5,0 m	6,0 m	7,0 m	8,0 m
	kN/m	kN/m	kN/m	kN/m	kN/m	kN/m
WKSG 162 A2	2,9	2,3	1,8	1,4	1	0,7
WKSG 163 A2	2,9	2,3	1,8	1,4	1	0,7
WKSG 164 A2	3	2,5	2	1,6	1,3	1
WKSG 165 A2	3	2,5	2	1,6	1,3	1
WKSG 166 A2	3	2,5	2	1,6	1,3	1

Diagrama de carga bandeja de chapa de vanos anchos WKSG 160

- 1 Carga de de bandejas/ bandeja de escalera admisible en kN/m sin carga humana
 - 2 Distancia entre los apoyos en m
 - 3 Flexión de la barra en mm a kN/m permitidos.
 - 4 Esquema de carga para procesos de comprobación
- La curva de carga con bandejas portacables en mm
 - Curva de flexión de la barra según la distancia entre apoyos

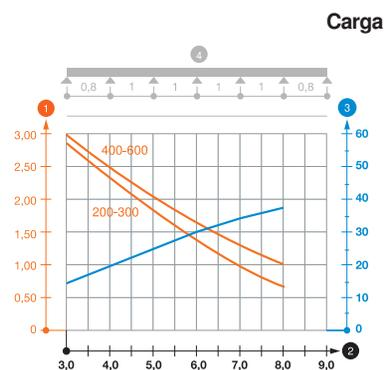

VA Acero inoxidable 1.4301
2B Pulido, con tratamiento posterior

Unión recta 160

Tipo	Alto mm	Emb. Unidad	Peso kg/100 ud.	Código
WRVL 160 A2	160	2	218,000	6227724

€/u.

Incluidos tornillos, arandelas y tuercas.

Unión recta para la conexión recta de piezas preformadas, sistemas bandejas portacables y de escalera de vano ancho de ala 160 mm.

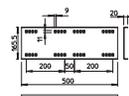

VA Acero inoxidable 1.4301
2B Pulido, con tratamiento posterior

Unión angular 160

Tipo	Alto mm	Emb. Unidad	Peso kg/100 ud.	Código
WRWVK 160 A2	160	2	199,800	6227836

€/u.

Unión curva para bandejas portacables de vano ancho de ala 160 mm.



VA Acero inoxidable 1.4301
2B Pulido, con tratamiento posterior

Unión angular de 45°, exterior 160

Tipo	Alto mm	Emb. Unidad	Peso kg/100 ud.	Código
WRWV 160 A A2	160	1	234,000	6227868

€/u.

Unión curva de 45° horizontal para sistema de bandejas portacables de vano ancho de ala 160 mm.

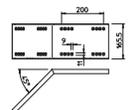

VA Acero inoxidable 1.4301
2B Pulido, con tratamiento posterior

Conector articulado 160

Tipo	Alto mm	Emb. Unidad	Peso kg/100 ud.	Código
WRGV 160 A2	160	2	300,200	6227965

€/u.

Incluidos tornillos, arandelas y tuercas.

Unión regulable para todos los sistemas de bandejas portacables de amplios vanos con una altura lateral de 160 mm.

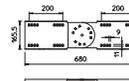

VA Acero inoxidable 1.4301
2B Pulido, con tratamiento posterior

Unión recta

Tipo	Medida B mm	Emb. Unidad	Peso kg/100 ud.	Código
SSLB 100 A2	100	20	7,700	7070353

€/u.

Unión recta ancha para instalación en todas las bandejas portacables y sistemas de bandejas portacables de amplios vanos.

Incluido el material de fijación.

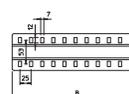

Tabique separador 110

VA Acero inoxidable 1.4301

2B Pulido, con tratamiento posterior

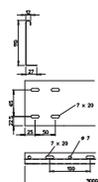

Tipo	Medida H mm	Grosor de chapa mm	Medida L mm	Emb. m	Peso kg/100 m	Código
TSG 110 A2	110	0,75	3000	3	85,076	6062255

€/m

Tabique separador para separar cables y conductos de diferentes tensiones y funciones.

Unión del tabique separador

VA Acero inoxidable 1.4310

2B Pulido, con tratamiento posterior



Tipo	Emb. Unidad	Peso kg/100 ud.	Código
TSGV A2	10	0,899	6067970

€/u.

Unión del tabique separador para la conexión TSG en todas las alturas de ala.

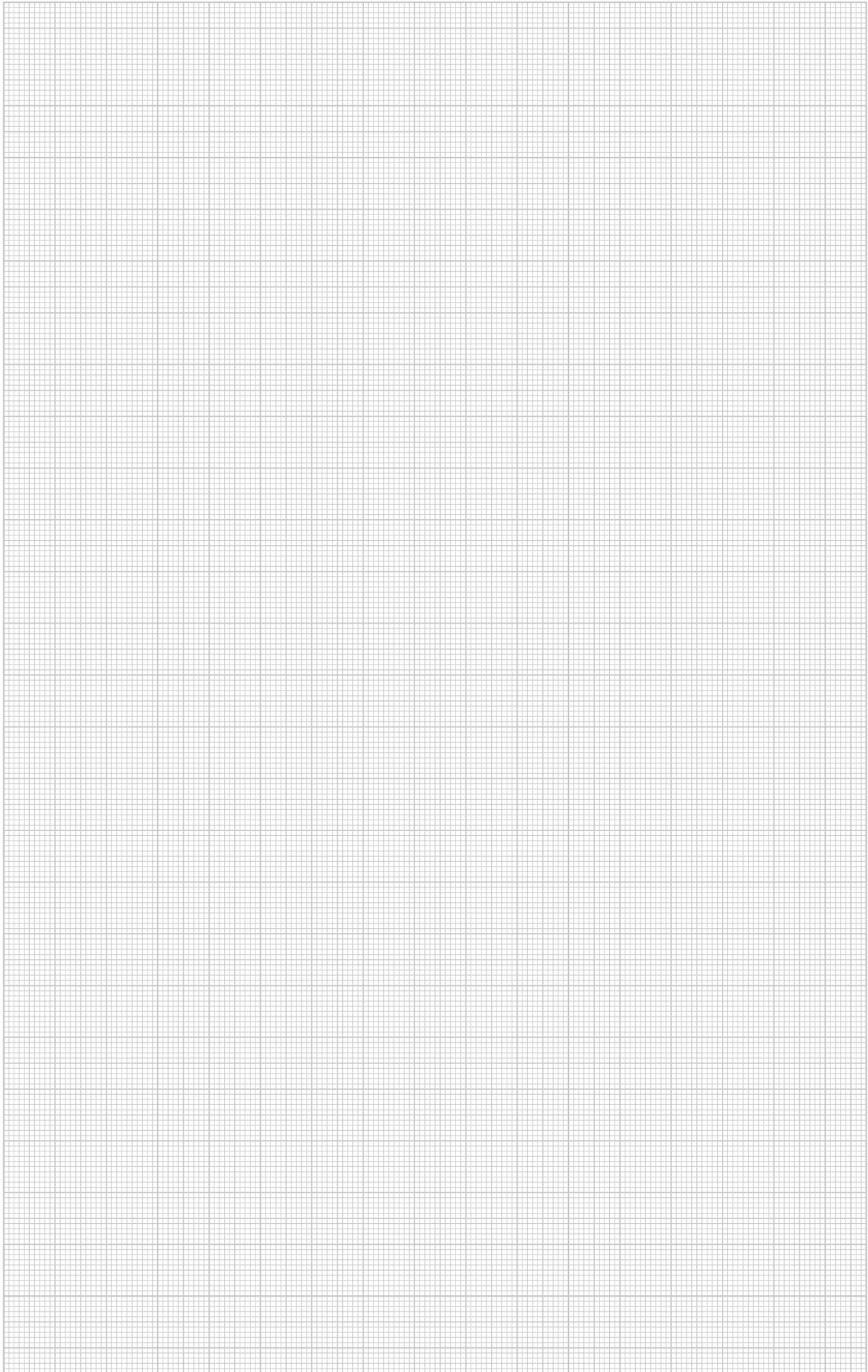

Bandeja de escalera de vano ancho WKL 110

VA Acero inoxidable 1.4301
2B Pulido, con tratamiento posterior

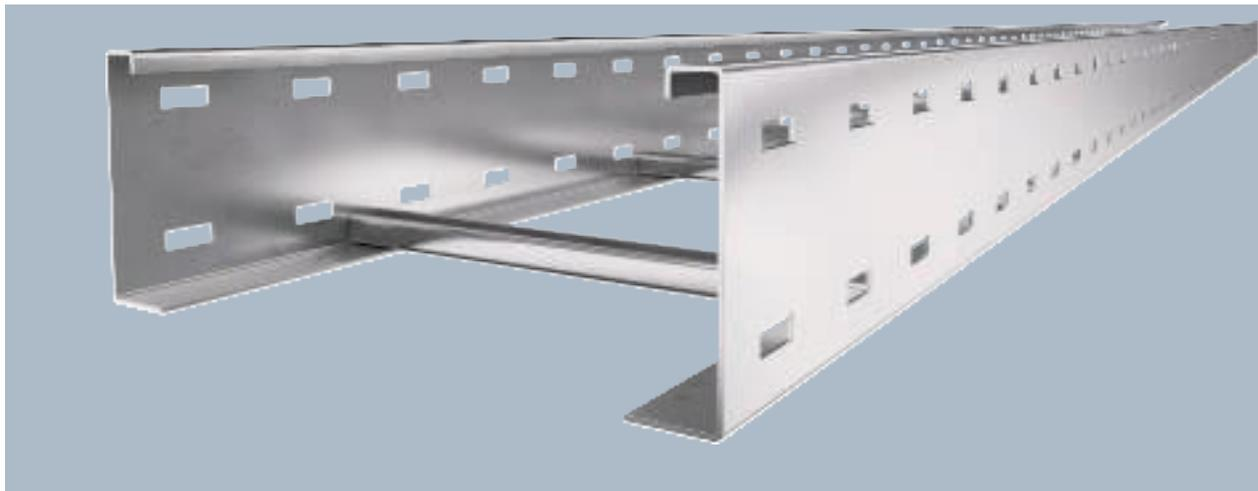

Tipo	Ancho mm	Espesor de chapa mm	Emb. m	Peso kg/100 m	Código
WKL 1120 A2	200	2	6	560,400	6311202
WKL 1130 A2	300	2	6	582,800	6311206
WKL 1140 A2	400	2	6	605,800	6311210
WKL 1150 A2	500	2	6	628,866	6311214
WKL 1160 A2	600	2	6	652,000	6311218

€/m

Las uniones rectas WRVL 110 se piden por separado.
Bandeja de escalera de vano ancho con ala lateral perforada de altura 110 mm. Fijación de cables y tubos con abrazadera tipo 2056.

Tipo	Medida L mm	Medida B mm	Secc. útil cm ²
WKL 1120 A2	6000	200	186
WKL 1130 A2	6000	300	281
WKL 1140 A2	6000	400	376
WKL 1150 A2	6000	500	471
WKL 1160 A2	6000	600	566

Dimensiones

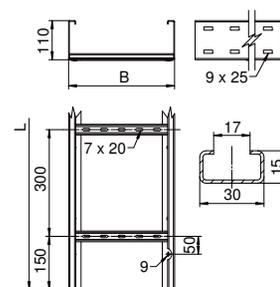

	4,0 m kN/m	5,0 m kN/m	6,0 m kN/m	7,0 m kN/m
WKL 1120 A2	1,6	1,1	0,8	0,4
WKL 1130 A2	1,6	1,1	0,8	0,4
WKL 1140 A2	2,1	1,5	1	0,7
WKL 1150 A2	2,1	1,5	1	0,7
WKL 1160 A2	2,1	1,5	1	0,7

Carga



Diagrama de carga bandeja de escalera de vanos anchos WKL 110.

- 1 Carga de de bandejas/ bandeja de escalera admisible en kN/m sin carga humana
 - 2 Distancia entre los apoyos en m
 - 3 Flexión de la barra en mm a kN/m permitidos.
 - 4 Esquema de carga para procesos de comprobación
- La curva de carga con bandejas portacables en mm
 - Curva de flexión de la barra según la distancia entre apoyos

- VA Acero inoxidable 1.4301
- VA Acero inoxidable 1.4571
- 2B Pulido, con tratamiento posterior

Unión recta 110

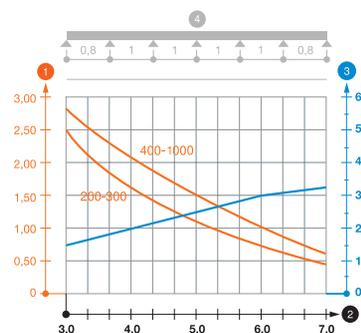
Tipo	Alto mm	Emb. Unidad	Peso kg/100 ud.	Código
WRVL 110 A2	110	2	154,200	6091229
WRVL 110 A4	110	2	154,400	6091234

€/u.

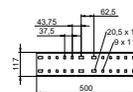

Incluidos tornillos, arandelas y tuercas.

Unión recta para conexiones rectas de piezas preformadas, sistemas bandejas portacables y de escalera de amplios vanos de ala 110 mm.

- VA Acero inoxidable 1.4301
- VA Acero inoxidable 1.4571
- 2B Pulido, con tratamiento posterior

Unión angular 110

Tipo	Alto mm	Emb. Unidad	Peso kg/100 ud.	Código
WRWVK 110 A2	110	2	82,000	6091393
WRWVK 110 A4	110	2	82,000	6091397

€/u.

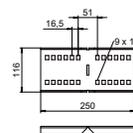

Unión curva para bandejas portacables de vano ancho de ala 110 mm.

- VA Acero inoxidable 1.4301
- VA Acero inoxidable 1.4571
- 2B Pulido, con tratamiento posterior

Conector articulado 110

Tipo	Alto mm	Emb. Unidad	Peso kg/100 ud.	Código
WRGV 110 A2	110	2	120,000	6091338
WRGV 110 A4	110	2	120,000	6091343

€/u.

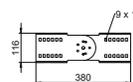

Incluidos tornillos, arandelas y tuercas.

Unión regulable para todos los sistemas de bandejas portacables de amplios vanos de ala 110 mm.

- VA Acero inoxidable 1.4301
- 2B Pulido, con tratamiento posterior

Tabique separador 85

Tipo	Medida H mm	Grosor de chapa mm	Medida L mm	Emb. m	Peso kg/100 m	Código
TSG 85 A2	85	0,75	3000	3	70,351	6062173

€/m

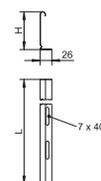

Tabique separador para separar cables de diferentes tensiones y funciones.



Unión del tabique separador

VA Acero inoxidable 1.4310
2B Pulido, con tratamiento posterior



Tipo	Emb. Unidad	Peso kg/100 ud.	Código
TSGV A2	10	0,899	6067970

€/u.

Unión del tabique separador para la conexión TSG en todas las alturas de ala.

Brida de fijación del tabique separador

VA Acero inoxidable 1.4310
2B Pulido, con tratamiento posterior

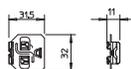

Tipo	Emb. Unidad	Peso kg/100 ud.	Código
KS KL A2	30	0,512	6062284

€/100 ud.

Brida de fijación para la fijación sin tornillos de tabiques separadores en las bandejas de escalera.

VA Acero inoxidable 1.4571

2B Pulido, con tratamiento posterior

Bandeja de escalera de vanos ancho WKLK 160

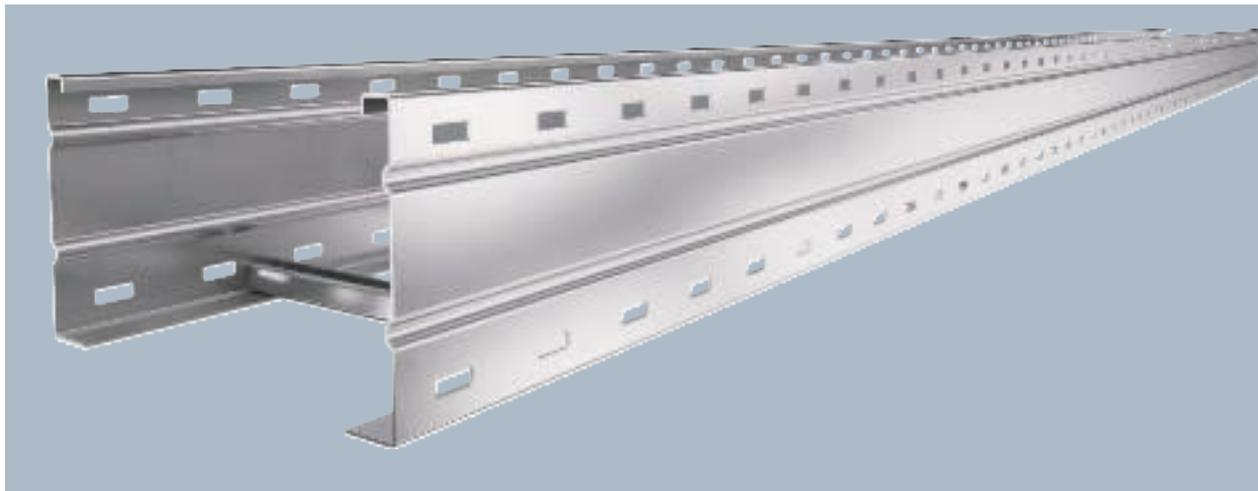

Las uniones rectas WRV 160 se piden por separado.

Bandeja de escalera de vano ancho con ala lateral perforada de altura 110 mm. Fijación de cables y tubos con abrazadera tipo 2056.

Tipo	Ancho mm	Espesor de chapa mm	Emb. m	Peso kg/100 m	Código
WKLK 1630 A4	300	2	6	767,334	6227172
WKLK 1640 A4	400	2	6	797,834	6227174
WKLK 1650 A4	500	2	6	828,500	6227176
WKLK 1660 A4	600	2	6	859,334	6227178

€/m

Dimensiones

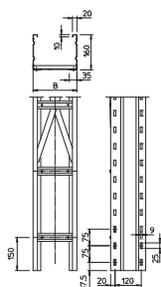

Tipo	Medida L mm	Medida B mm	Secc. útil cm ²
WKLK 1630 A4	6000	300	427
WKLK 1640 A4	6000	400	572
WKLK 1650 A4	6000	500	717
WKLK 1660 A4	6000	600	857

Carga

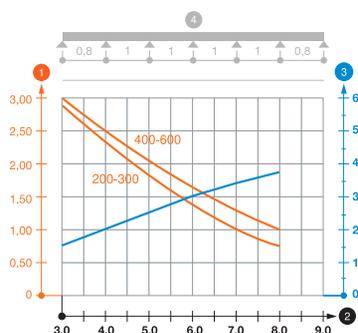

	5,0 m kN/m	6,0 m kN/m	7,0 m kN/m	8,0 m kN/m
WKLK 1630 A4	1,8	1,4	1	0,7
WKLK 1640 A4	2	1,6	1,3	1
WKLK 1650 A4	2	1,6	1,3	1
WKLK 1660 A4	2	1,6	1,3	1

Diagrama de carga bandeja de escalera de vanos anchos tipo WKLK 160.

- 1 Carga de de bandejas/ bandeja de escalera admisible en kN/m sin carga humana
 - 2 Distancia entre los apoyos en m
 - 3 Flexión de la barra en mm a kN/m permitidos.
 - 4 Esquema de carga para procesos de comprobación
- La curva de carga con bandejas portacables en mm
— Curva de flexión de la barra según la distancia entre apoyos

Tabique separador 85

VA Acero inoxidable 1.4301
2B Pulido, con tratamiento posterior

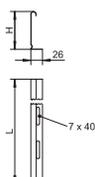

Tipo	Medida H mm	Grosor de chapa mm	Medida L mm	Emb. m	Peso kg/100 m	Código
TSG 85 A2	85	0,75	3000	3	70,351	6062173

€/m

Tabique separador para separar cables de diferentes tensiones y funciones.

Unión del tabique separador

VA Acero inoxidable 1.4310
2B Pulido, con tratamiento posterior

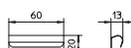

Tipo	Emb. Unidad	Peso kg/100 ud.	Código
TSGV A2	10	0,899	6067970

€/u.

Unión del tabique separador para la conexión TSG en todas las alturas de ala.

Brida de fijación del tabique separador

VA Acero inoxidable 1.4310
2B Pulido, con tratamiento posterior

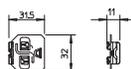

Tipo	Emb. Unidad	Peso kg/100 ud.	Código
KS KL A2	30	0,512	6062284

€/100 ud.

Brida de fijación para la fijación sin tornillos de tabiques separadores en las bandejas de escalera.

Derivación en T 160

VA Acero inoxidable 1.4571
2B Pulido, con tratamiento posterior



Tipo	Medida B mm	Espesor de chapa mm	Emb. Unidad	Peso kg/100 ud.	Código
WLT 1620 A4	200	2	1	2.249,000	6229820
WLT 1630 A4	300	2	1	2.452,000	6229822
WLT 1640 A4	400	2	1	2.604,000	6229824
WLT 1650 A4	500	2	1	2.756,000	6229826
WLT 1660 A4	600	2	1	2.907,000	6229828

€/u.

Pieza en T, horizontal, para todas las bandejas de escalera de amplios vanos de ala 160 mm.

VA Acero inoxidable 1.4301
2B Pulido, con tratamiento posterior

Tapa con tornillo giratorio

Tipo	Medida B mm	Grosor de chapa mm	Longitud mm	Emb. m	Peso kg/100 m	Código
WDRL 1116 20 A2	200	1,50	3000	3	186,670	6227360
WDRL 1116 30 A2	300	1,50	3000	3	265,340	6227362
WDRL 1116 40 A2	400	1,50	3000	3	513,000	6227364
WDRL 1116 50 A2	500	1,50	3000	3	629,670	6227366
WDRL 1116 60 A2	600	1,50	3000	3	747,670	6227368

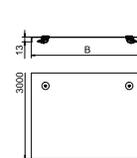

€/m

Tapa de bandeja de escalera y portacables de vano ancho de ala 110 y 160 mm.



Bandejas de escalera vertical

Sistemas de bandejas de escalera vertical

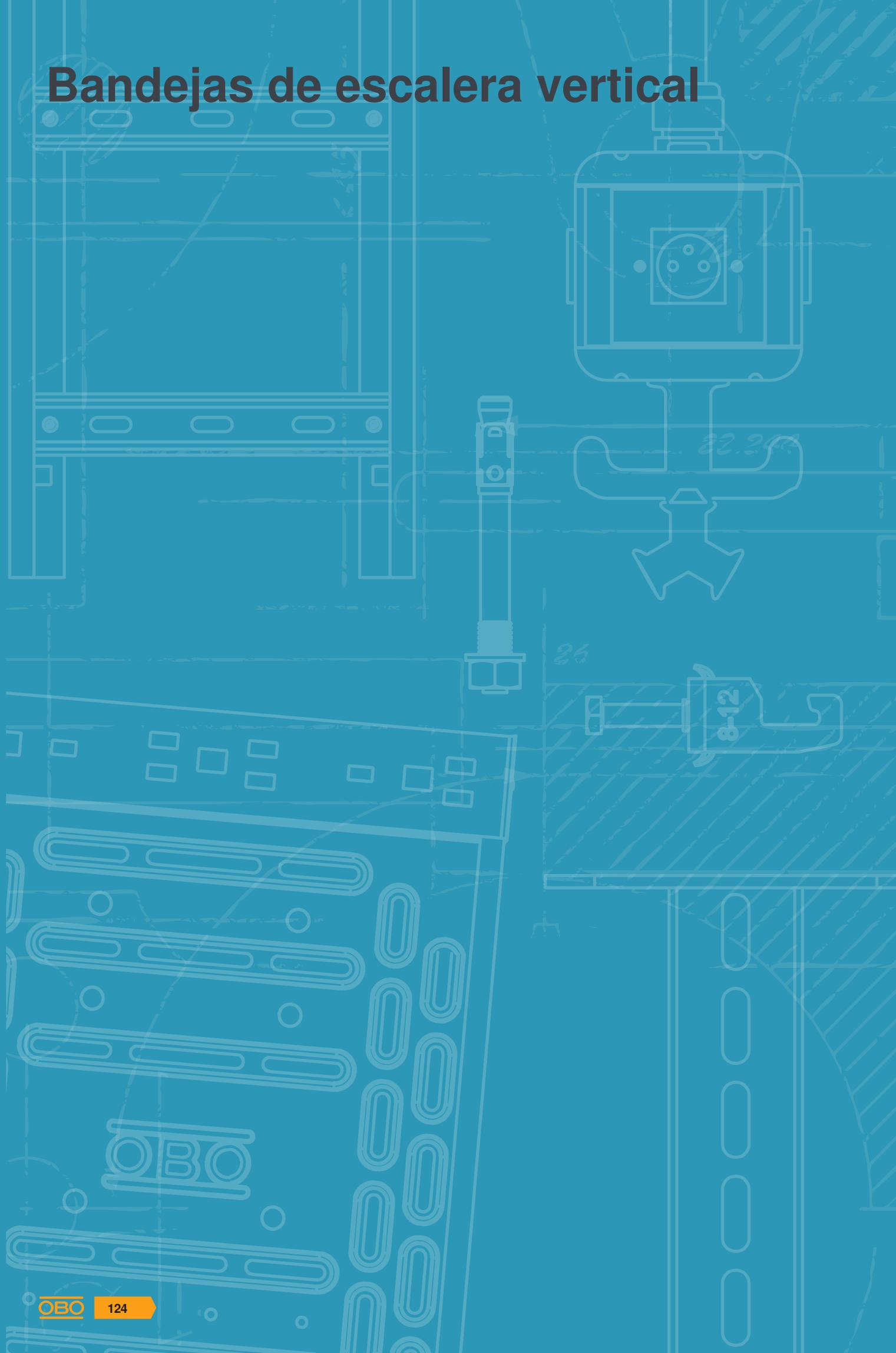

Bandejas de escalera vertical



Bandejas de escalera vertical

126



Abrazaderas semirredondas

130



Bandeja de escalera LG 60, 6 m VS

VA Acero inoxidable 1.4301
2B Pulido, con tratamiento posterior



Tipo	Ancho mm	Emb. m	Peso kg/100 m	Código
LG 620 VS6 A2	200	6	267,067	6208700
LG 630 VS6 A2	300	6	288,733	6208703
LG 640 VS6 A2	400	6	314,400	6208706
LG 650 VS6 A2	500	6	332,400	6208709
LG 660 VS6 A2	600	6	354,066	6208712

La bandeja de escalera se suministra plegada. La abrazadera de media caña sobre perfil 2056 la encontrará en el sistema de bandejas de escalera vertical.

Bandeja de escalera con barra lateral perforada de ala 60 mm con peldaños de perfil en C abiertos hacia arriba (modelo VS), remachados.

€/m

Tipo	Longitud mm	Medida B mm	Espesor de chapa mm	Secc. útil cm ²	Distancia entre peldaños mm
LG 620 VS6 A2	6000	200	1,5	98	300
LG 630 VS6 A2	6000	300	1,5	148	300
LG 640 VS6 A2	6000	400	1,5	198	300
LG 650 VS6 A2	6000	500	1,5	248	300
LG 660 VS6 A2	6000	600	1,5	298	300

Dimensiones

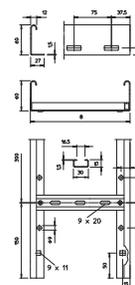

Accesorios del sistema de bandejas de escalera vertical 60

Unión recta 60

VA Acero inoxidable 1.4301
2B Pulido, con tratamiento posterior

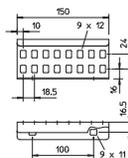

Tipo	Alto mm	Emb. Unidad	Peso kg/100 ud.	Código
LVG 60 A2	60	10	22,000	6208846

€/u.

La continuidad eléctrica de la conexión equipotencial se asegura mediante la unión roscada.

Unión recta como unión exterior para la conexión de puentes de cables y piezas preformadas de ala 60 mm y perforación continua del carril.

Perfil de montaje MS4022, pesado, ranura de 18 mm, perforado

VA Acero inoxidable 1.4301
2B Pulido, con tratamiento posterior

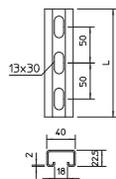
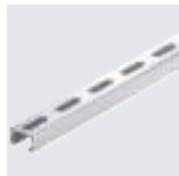

Tipo	Longitud mm	Grosor de material mm	Emb. m	Peso kg/100 m	Código
MS4022P2000A2	2000	2	2	152,500	1121960

€/100 m

Perfiles C para cargas pesadas para la instalación individual de construcciones portantes para, p. ej., bandejas portables o como consola para armarios eléctricos. También utilizable para el cableado, en combinación con abrazaderas sobre perfil con patillas tipo U.

Arandela grande

A2 Acero inoxidable
2B Pulido, con tratamiento posterior

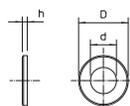

Tipo	Rosca	Medida d mm	Medida D mm	Medida h mm	Emb. Unidad	Peso kg/100 ud.	Código
WS M8 D25 A2	M8	8,4	25	1,5	100	0,370	3403135
WS M10 D30 A2	M10	10,5	30	1,5	100	0,592	3403155

€/100 ud.

Arandela con diferentes diámetros exteriores.
Para las uniones al carril de montaje MS 41, recomendamos un diámetro exterior de 40 mm.

Unión de perfil en U VUS 7

VA Acero inoxidable 1.4301
2B Pulido, con tratamiento posterior

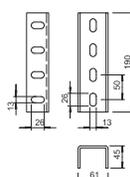

Tipo	Emb. Unidad	Peso kg/100 ud.	Código
VUS 7 A2	1	110,900	6018408

€/u.

Incluido el material de fijación.
Unión de perfil en U para la conexión de perfiles US 7.

Tornillo de cabeza rebajada con arandela y tuerca

VA Acero inoxidable 1.4301

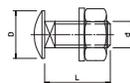

Tipo	Dimen-siones L mm	Medida mm	Medida d mm	Medida D mm	Clase de resistencia	Emb. Unidad	Peso kg/100 ud.	Código
FRS 8x35 A2	M 8x35	35	8	20	A2-70	50	2,700	6406823
FRS 10x20 A2	M 10x20	20	10	24	A2-70	50	4,100	6406866

€/100 ud.

Tornillo de cabeza alomada con pieza de cuatro cantos incluida arandela y tuerca hexagonal.

Fijación angular BW 60

VA Acero inoxidable 1.4301
2B Pulido, con tratamiento posterior

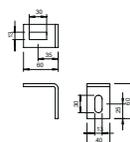

Tipo	Emb. Unidad	Peso kg/100 ud.	Código
BW 60 40 A2	10	16,000	6019587

€/u.

Incluido tornillo de cabeza alomada M12 x 25.
Fijación angular de dimensiones 60 x 60 mm.

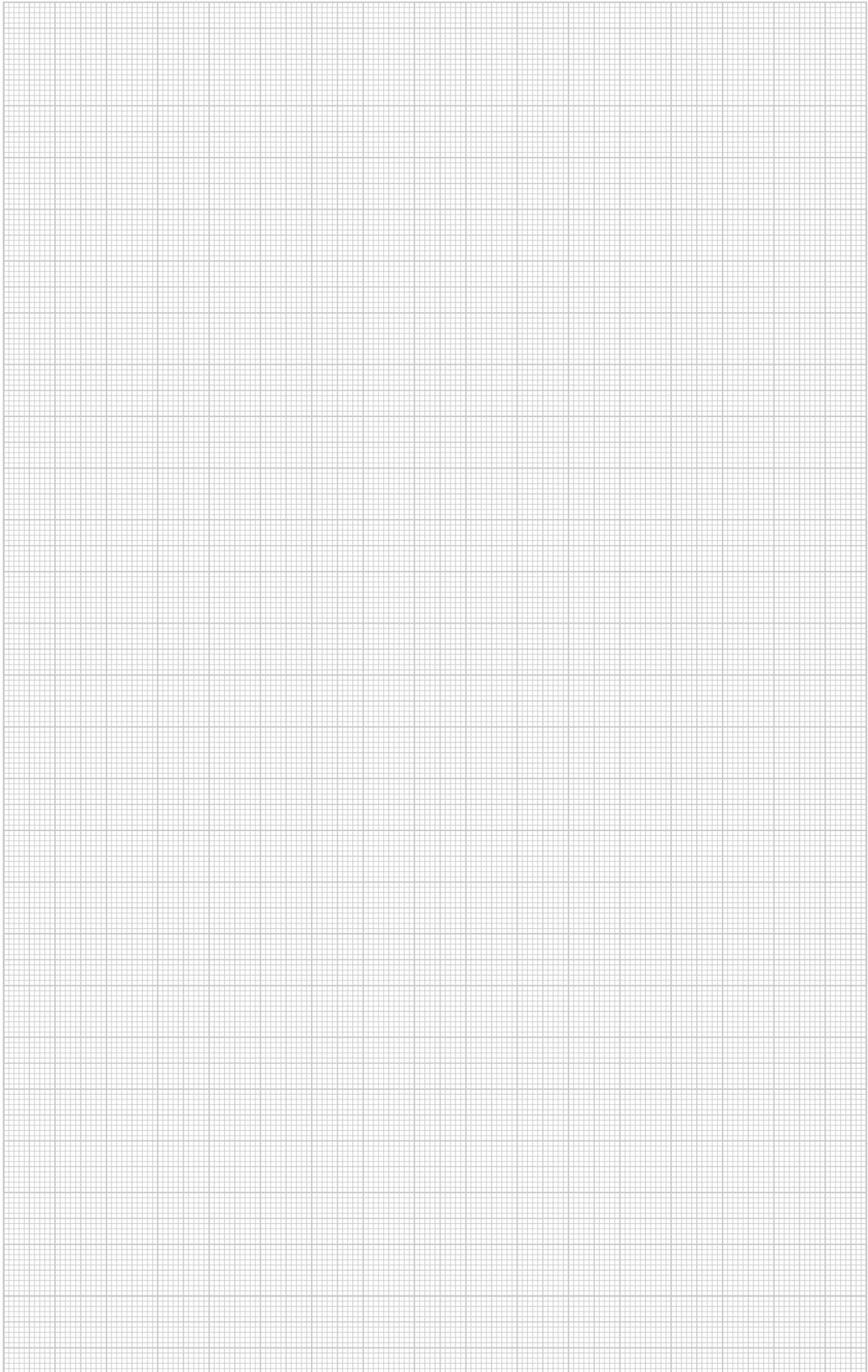

Abrazadera sobre perfil, mediacaña de plástico simple

VA Acero inoxidable 1.4301

2B Pulido, con tratamiento posterior



Tipo	D mm	Emb. Unidad	Peso kg/100 ud.	Código
2056 40 A2	34-40	25	8,000	1159569

€/100 ud.

Adecuado para todos los perfiles en C con un ancho de ranura de 16 - 17 mm.
Abrazadera y tornillo de acero inoxidable.
Grapa de presión de polipropileno, color gris claro RAL 7035, libre de halógenos.

Dimensiones

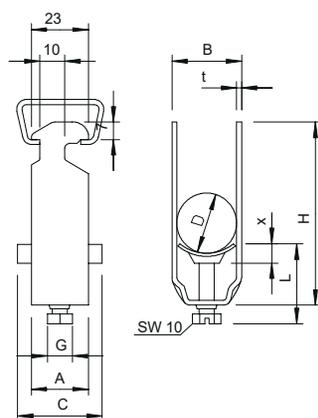

Tipo	D mm	Medida			Medida G	Medida t	Medida x	Medida H	Medida L	Máx. par de apriete Nm
		A mm	B mm	C mm						
2056 40 A2	34-40	23	45	34	M8	2	5,5	72	37,5	5

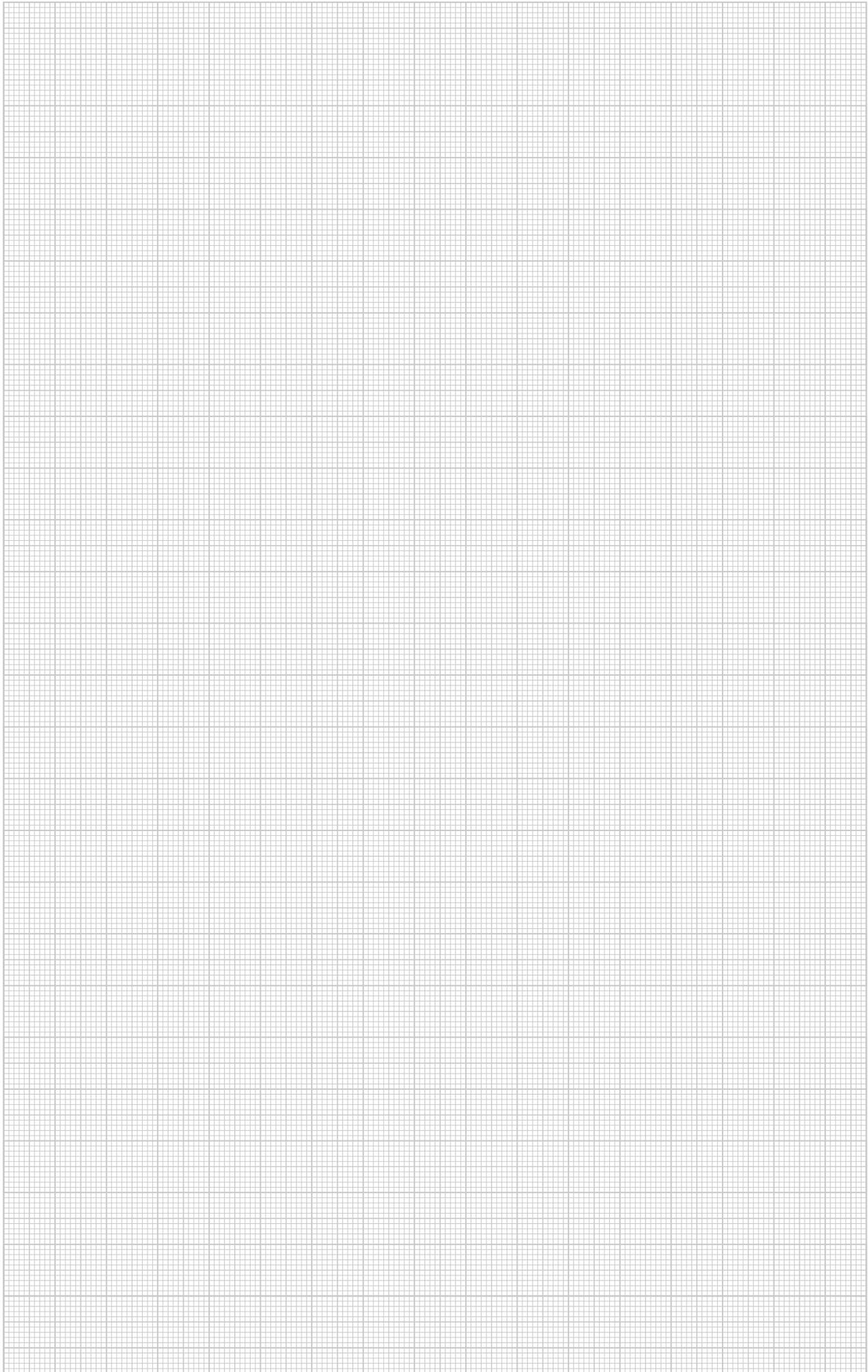

Canales industriales

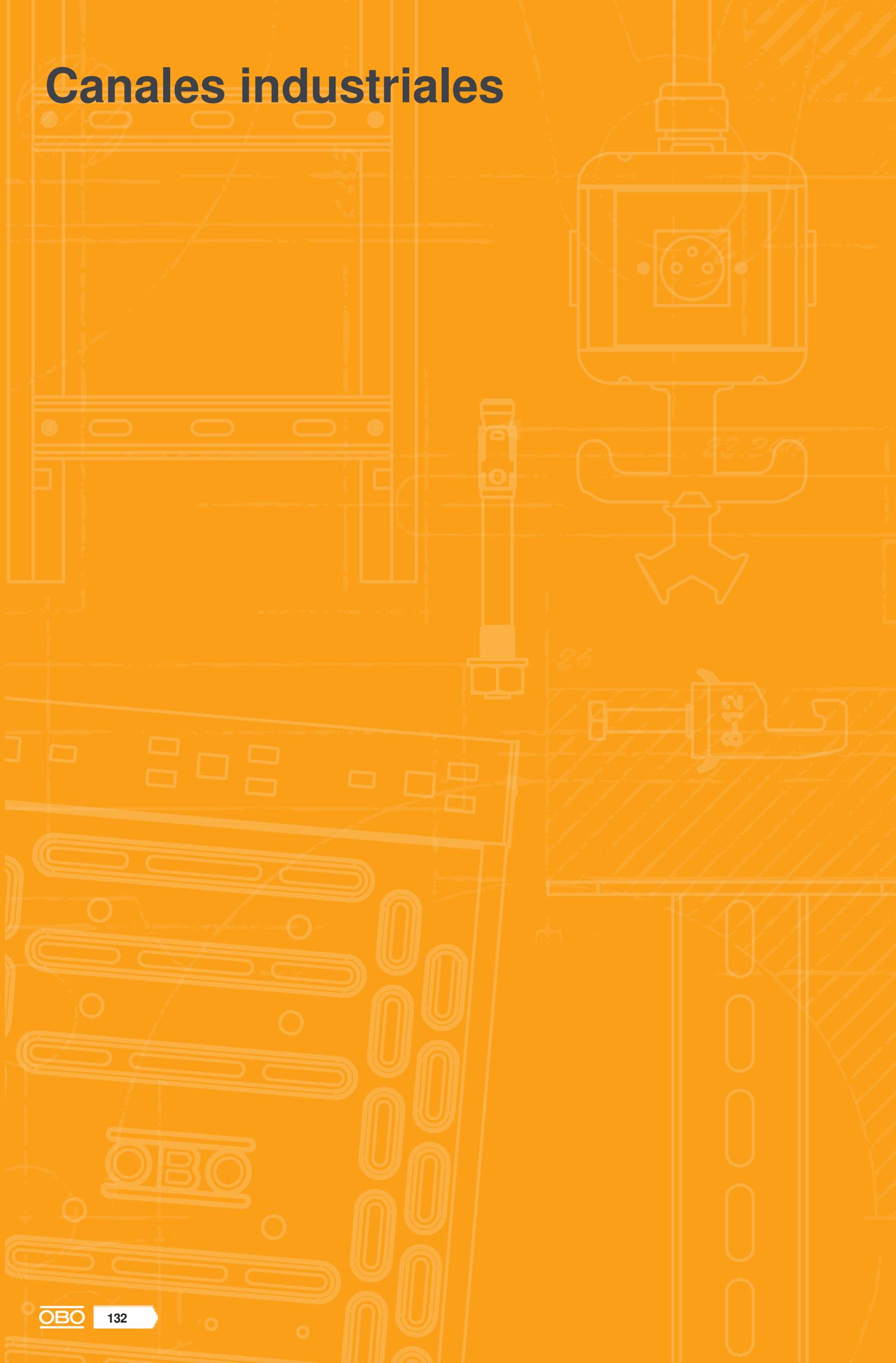

Canales industriales

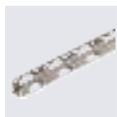

AZ-Minicanales

134



Canal pequeño AZ 50

VA Acero inoxidable 1.4301
2B Pulido, con tratamiento posterior

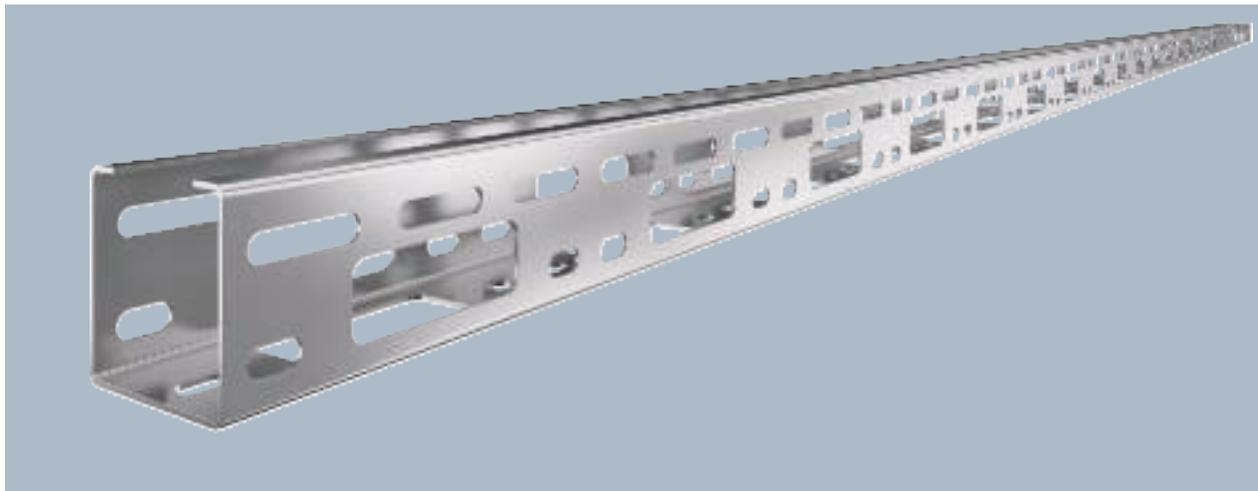

Tipo	Emb. m	Peso kg/100 m	Código
AZK 050 A2	3	135,700	6075150

€/m

Canal pequeño A-Z con altura de ala de 50 mm.

Tipo	Longitud mm	Ancho mm	Alto mm	Grosor de chapa mm
AZK 050 A2	3000	50	50	1,50

Dimensiones

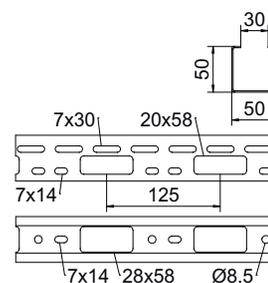

	1,0 m	1,5 m	2,0 m	2,5 m	3,0 m
AZK 050 A2	2,5	2	1,2	0,85	0,5

Carga

Diagrama de carga canal AZ pequeño

- 1 Carga de de bandejas/ bandeja de escalera admisible en kN/m sin carga humana
- 2 Distancia entre los apoyos en m
- 3 Flexión de la barra en mm a kN/m permitidos.
- 4 Esquema de carga para procesos de comprobación
- La curva de carga con bandejas portacables en mm
- Curva de flexión de la barra según la distancia entre apoyos

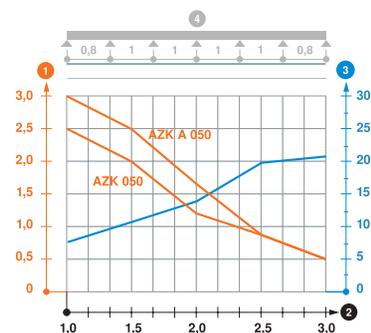

Canal pequeño AZ 100

- VA Acero inoxidable 1.4301
- 2B Pulido, con tratamiento posterior

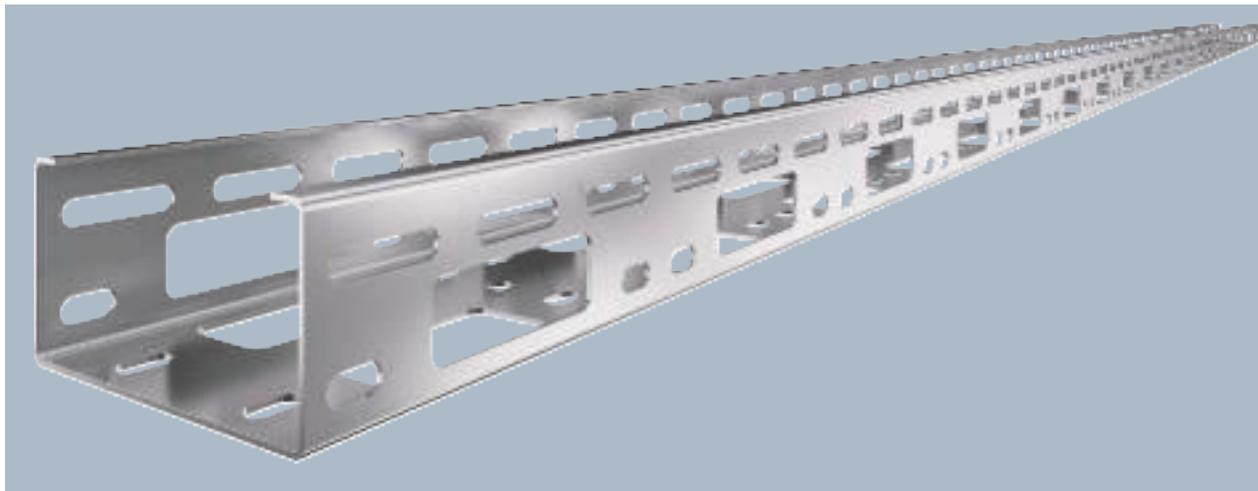

Canal pequeño A-Z con altura de ala de 50 mm.

Tipo	Emb. m	Peso kg/100 m	Código
AZK 100 A2	3	176,934	6075304

€/m

Dimensiones

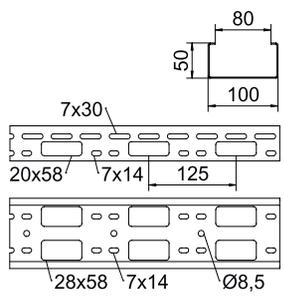

Tipo	Longitud mm	Ancho mm	Alto mm	Grosor de chapa mm
AZK 100 A2	3000	100	50	1,50

Carga

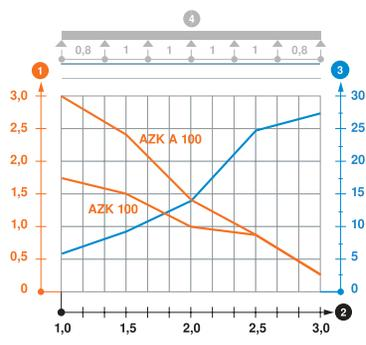

Tipo	1,0 m kN/m	1,5 m kN/m	2,0 m kN/m	2,5 m kN/m	3,0 m kN/m
AZK 100 A2	1,7	1,5	1	0,8	0,25

- Diagrama de carga canal AZ pequeño**
- 1 Carga de de bandejas/ bandeja de escalera admisible en kN/m sin carga humana
 - 2 Distancia entre los apoyos en m
 - 3 Flexión de la barra en mm a kN/m permitidos.
 - 4 Esquema de carga para procesos de comprobación
- La curva de carga con bandejas portacables en mm
 - Curva de flexión de la barra según la distancia entre apoyos

Auszugliste Edelstahl 2020 / es / 2022/07/05 11:19:22 (LLExpert_03186) / 2022/07/05 11:19:45 11:19:45

Canal pequeño AZ 150

VA Acero inoxidable 1.4301
2B Pulido, con tratamiento posterior

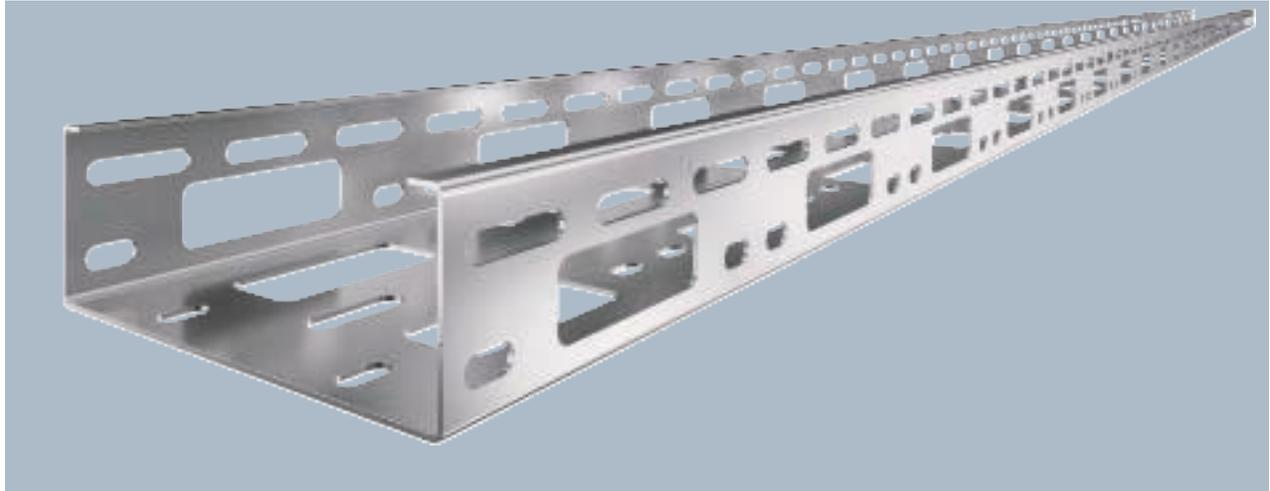

Tipo	Emb. m	Peso kg/100 m	Código
AZK 150 A2	3	231,660	6075330

€/m

Canal pequeño A-Z con altura de ala de 50 mm.

Tipo	Longitud mm	Ancho mm	Alto mm	Grosor de chapa mm
AZK 150 A2	3000	150	50	1,50

Dimensiones

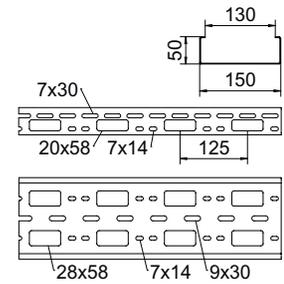

	1,0 m	1,5 m	2,0 m	2,5 m	3,0 m
	kN/m	kN/m	kN/m	kN/m	kN/m
AZK 150 A2	3	2	1,2	0,8	0,25

Carga



Diagrama de carga canal AZ pequeño

- 1 Carga de de bandejas/ bandeja de escalera admisible en kN/m sin carga humana
- 2 Distancia entre los apoyos en m
- 3 Flexión de la barra en mm a kN/m permitidos.
- 4 Esquema de carga para procesos de comprobación
- La curva de carga con bandejas portacables en mm
- Curva de flexión de la barra según la distancia entre apoyos

Canal pequeño AZ 200

VA Acero inoxidable 1.4301
2B Pulido, con tratamiento posterior

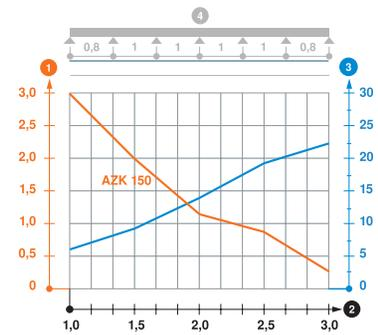
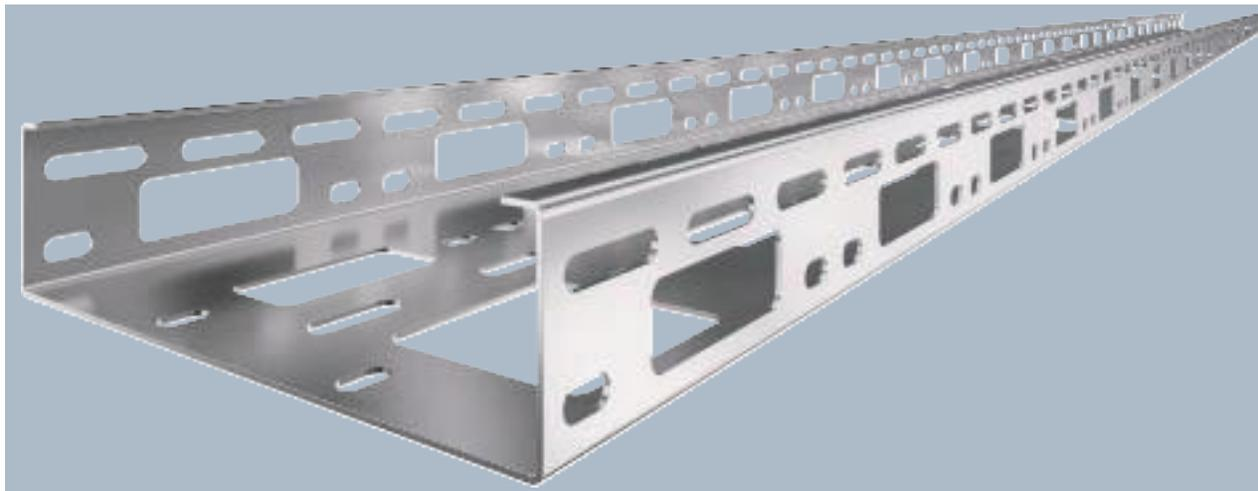

Canal pequeño A-Z con altura de ala de 50 mm.

Tipo	Emb. m	Peso kg/100 m	Código
AZK 200 A2	3	280,340	6075355

€/m

Dimensiones

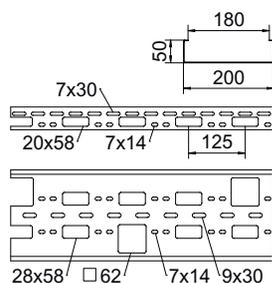

Tipo	Longitud mm	Ancho mm	Alto mm	Grosor de chapa mm
AZK 200 A2	3000	200	50	1,50

Carga

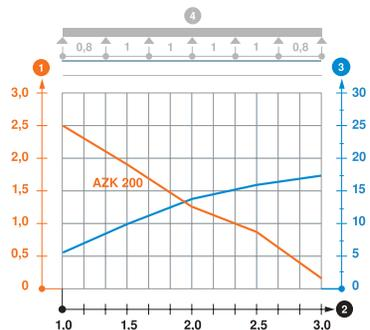

	1,0 m	1,5 m	2,0 m	2,5 m	3,0 m
AZK 200 A2	2,5	1,9	1,3	0,8	0,3

Diagrama de carga canal AZ pequeño

- 1 Carga de bandejas/ bandeja de escalera admisible en kN/m sin carga humana
 - 2 Distancia entre los apoyos en m
 - 3 Flexión de la barra en mm a kN/m permitidos.
 - 4 Esquema de carga para procesos de comprobación
- La curva de carga con bandejas portacables en mm
— Curva de flexión de la barra según la distancia entre apoyos

Accesorios del sistema

VA Acero inoxidable 1.4301
2B Pulido, con tratamiento posterior

Unión recta 50

Tipo	Emb. Unidad	Peso kg/100 ud.	Código
VF AZK 50 A2	25	27,400	6066629

€/u.

Uniones curvas y rectas para la conexión de canales pequeños A-Z.

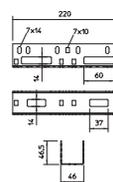

Unión en ángulo y recta 50

VA Acero inoxidable 1.4301
2B Pulido, con tratamiento posterior

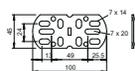

Tipo	Emb. Unidad	Peso kg/100 ud.	Código
VF AZK A2	10	7,746	6066569

€/u.

Uniones curvas y rectas para la conexión de canales pequeños A-Z.

Tapa con tornillo giratorio

VA Acero inoxidable 1.4301
2B Pulido, con tratamiento posterior



Tipo	Ancho mm	Longitud mm	Emb. m	Peso kg/100 m	Código
AZDMD 50 A2	53	3000	3	57,200	6080197
AZDMD 100 A2	103	3000	3	99,933	6080294
AZDMD 150 A2	153	3000	3	139,200	6080870
AZDMD 200 A2	203	3000	3	178,470	6080895

€/m

Tapa con tornillo giratorio para canal pequeño A-Z.

Pasador giratorio 50

VA Acero inoxidable 1.4301
2B Pulido, con tratamiento posterior



Tipo	para ancho mm	Emb. Unidad	Peso kg/100 ud.	Código
AZDR 50 A2	50	10	2,800	6065309

€/u.

Tornillo giratorio para el montaje posterior en la tapa para canal pequeño A-Z de un ancho de 50 mm.

Pasador giratorio 100

VA Acero inoxidable 1.4301
2B Pulido, con tratamiento posterior



Tipo	para ancho mm	Emb. Unidad	Peso kg/100 ud.	Código
AZDR 100 A2	100	10	2,600	6065317

€/u.

Tornillo giratorio para el montaje posterior en la tapa para canal pequeño A-Z y sistemas BBK.



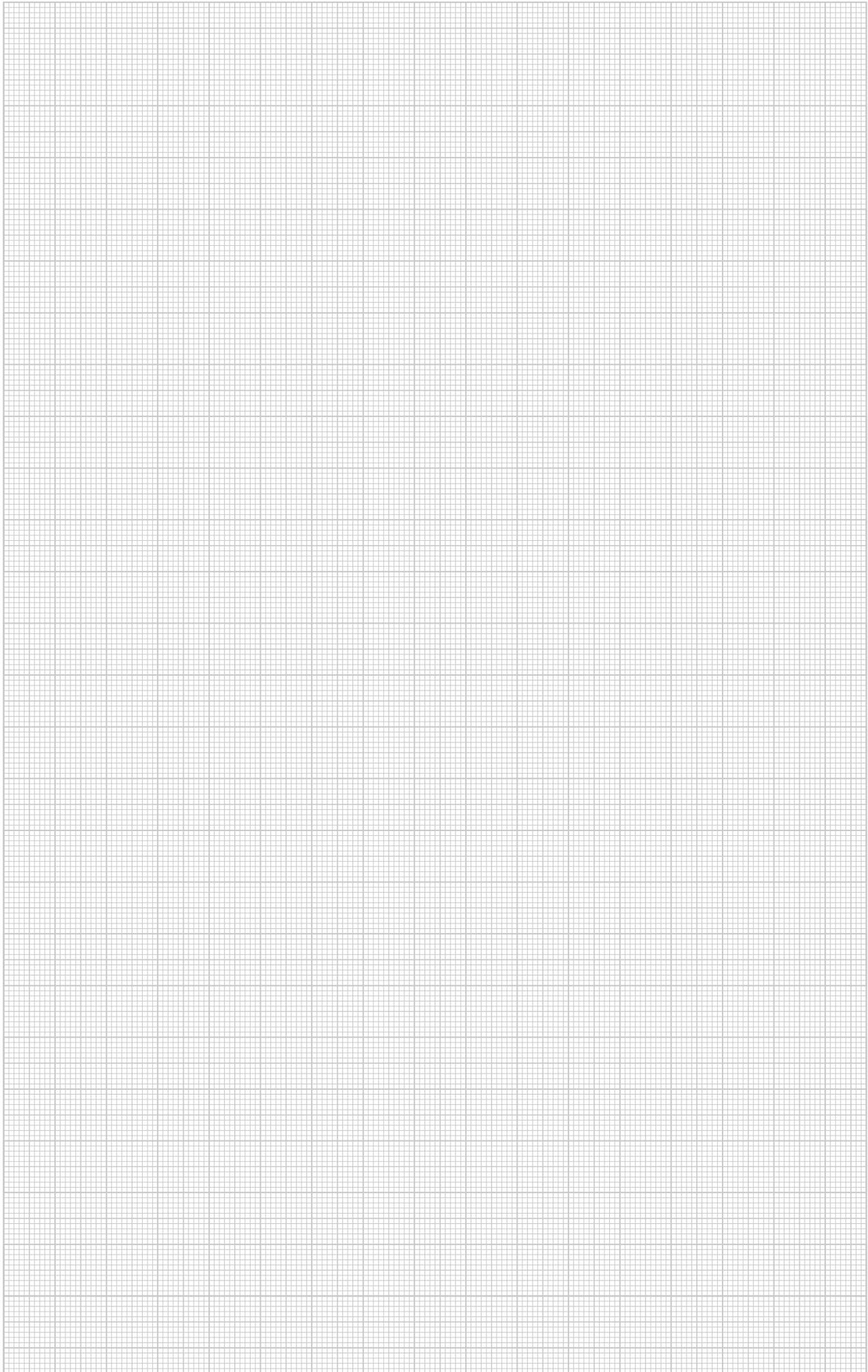

Índices

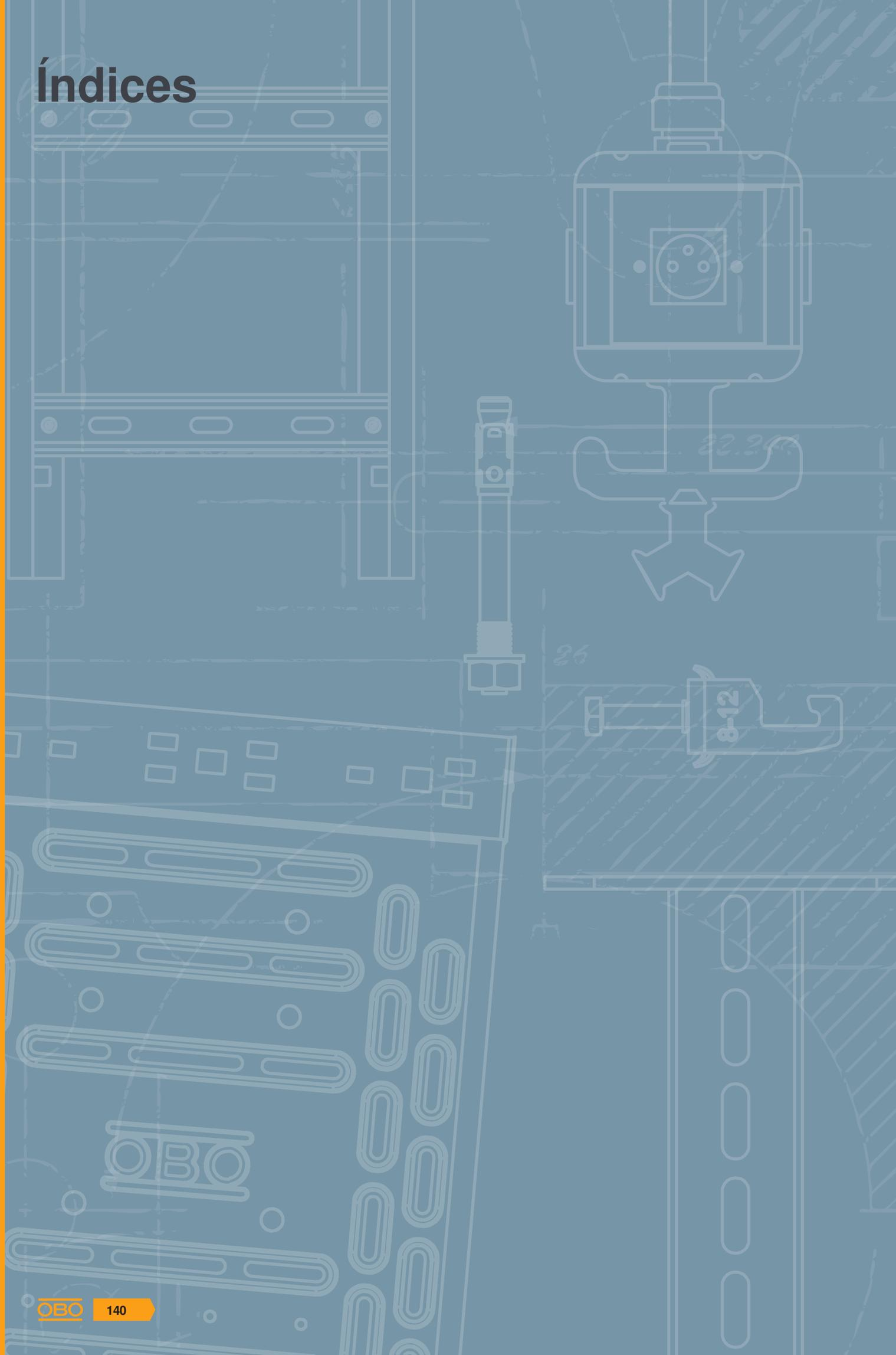

Índices

	Aprobaciones	142
	Leyenda	144
	Índice por códigos	148

Certificaciones

	American Bureau of Shipping, USA
	AENOR, Producto Certificado, España
	STOWARZYSZENIE ELEKTRYKÓW POLSKICH, Polonia
	Probado contra descargas de rayo
	Probado contra descarga de rayo clase H (100 kA).
	CEBEC, Bélgica
	Canadian Standards Association, Canadá
	DEMKO, Danmarks Elektriske Materielkontrol, Dinamarca
	Deutsches Institut für Bautechnik Berlin, Alemania
	Det Norske Veritas
	ENEC Austria
	Certificado ATEX para zonas protegidas contra explosión
	ELEKTROTECHNICKÝ ZKUŠEBNÍ ÚSTAV, República Checa
	FIMKO, Finlandia
	Forschungs- und Materialprüfungsanstalt, Alemania
	Rußland, GOST The State Committee for Standards
	Rußland, GOST The State Committee for Standards
	Prüfzeichen für techn. Arbeitsmittel, VDE Prüf- und Zertifizierungsinstitut Offenbach, Deutschland
	Libre de halógenos: sin cloro, flúor ni bromo
	INMETRO, Brasil
	KEMA-KEUR, Países Bajos
	Identificación productos métricos
	MAGYAR ELEKTROTECHNIKAI ELLENŐRZŐ INTÉZET Budapest, Hungría
	NEMKO, Noruega
	AFNOR Certificación de la Asociación Francesa para la Normalización

	Underwriters Laboratories Inc., EE.UU. + CSA, Canadá
	Österreichischer Verband für Elektrotechnik, Austria
	INSTITUTO ITALIANO DEL MARCHO DI QUALITÀ, Italia
	RINA 1861, Ship Classification, Certification and Services
	Underwriters Laboratories Inc., EEUU
	SEMKO An Inchcape Testing Services Company, Suecia
	Eidgenössisches Starkstrominspektorat, Suiza
	South African Bureau of Standards
	sometido a ensayos por la Oficina Federal Alemana de Protección Civil.
	Sähkötarkastuskeskus Elinspektionscentralen Electrical Inspectorate, Finlandia
	Underwriters Laboratories Inc., EEUU
	Underwriters Laboratories Inc., EEUU
	Verband der Elektrotechnik, Elektronik, Informationstechnik e.V., Deutschland (Asociación de Electrotécnicos Alemanes)
	VDE Asociación Alemana Electrotécnica, seguridad verificada
	5 años de garantía

Leyenda

Superficies

FS	galvanizado en banda
FSK	galvanizado en banda/recubierto de plástico
DD	galvanizado en banda cinc/aluminio, Double Dip
BK	pulido
EL	anodizado
F	galvanizado en caliente
G	electrozincado
GK	Electrozincado/plastificado
GCL	electrocincado, cromado en amarillo
GGP	Electrozincado, pasivado en amarillo
GTP	galvanizado, pasivado transparente
GR	con una capa
L	lacado
SG	soldado
FT	galvanizado por inmersión en caliente
FT SO	galvanizado por inmersión en caliente 85 µm
Cu	Bañado en cobre
N	Niquelado
ZD	Galvanizado, tono Delta 500
ZDM	Galvanizado, MAGNI 565
DD	galvanizado en banda cinc/aluminio, Double Dip
GA	Recubierto con aluminio de cinc, Galfan
ZL	Lámina de cinc

Marcado de conformidad

	Comunidad Europea, Declaración de conformidad según las directivas de la CE
	Conformidad RoHS

Distintivo de calidad

	Libre de halógenos: sin cloro, flúor ni bromo
	Retardante de llama 650°C
	Antiinflamable 750°C
	Retardante de llama 960°C
	UV RESISTANT

Símbolos específicos del producto

	Diámetro 60 mm
	Diámetro 68 mm
	Transición entre las zonas LPZ 2 a 3
	Señalización acústica

Aplicaciones

FS	Señalización remota
	Señalización acústica
ISDN	Red Digital de Servicios Integrados, aplicaciones RDSI
DSL	Digital Subscriber Line, aplicaciones ADSL
Analog TK	Telecomunicación analógica
Cat 5	Categoría 5 Twisted-Pair
Cat 6	Rendimiento de canal según el estándar EIA/TIA
MSR	Instalaciones de medición, control y regulación
TV	Aplicaciones de TV
SAT	Aplicaciones de SAT-TV
Mu	Zócalo multibase
	Lifecontrol
EX	Dispositivo de protección de seguridad intrínseca para áreas con peligro de explosión
Class E	Rendimiento de canal según ISO/IEC 11801
PoE	Power over Ethernet
230/400 V systems	Sistema 230/400 V
IP 54	Grado de protección IP 54
IP 65	Grado de protección IP65

Clases de protección contra descargas atmosféricas

Type 1	Dispositivo de protección según la norma UNE EN 61643-11 o IEC 61643-11
Type 1+2	Dispositivo de protección combinada del tipo 1 y 2
Type 2	Dispositivo de protección según la norma UNE EN 61643-11 o IEC 61643-11
Type 2+3	Dispositivo de protección según la norma UNE EN 61643-11 o IEC 61643-11
Type 3	Dispositivo de protección según la norma UNE EN 61643-11 o IEC 61643-11

Zonas de protección contra descargas atmosféricas Entradas

	Transición entre las zonas LPZ 0 a 1
	Transición entre las zonas LPZ 0 a 2
	Transición entre las zonas LPZ 0 a 3
	Transición entre las zonas LPZ 1 a 2
	Transición entre las zonas LPZ 1 a 3
	Transición entre las zonas LPZ 2 a 3

Montaje BSS con mantenimiento de función

	Sistemas sometidos a prueba de exposición al fuego
	Abrazaderas para cables para montaje en techos de vías de evacuación
	OBO Grip, tipo de tendido en pared
	OBO Grip, tipo de tendido en techo
	Pinzas para cables mantenimiento de función montaje en techo

Taco BSS

	Taco para la protección contra incendios
	Anclaje espárrago de protección contra el fuego

Marca BSS / clase de material de construcción

	Clase de mantenimiento de función E30
	Clase de mantenimiento de función E90

Abrazaderas sobre perfil. Formas de las patas

	Abrazadera sobre perfil en C con ancho de ranura 11-12 mm.
	Abrazadera sobre perfil en C con ancho de ranura 16-17 mm.
	Abrazadera sobre perfil en C con ancho de ranura 18-22 mm.

Diámetro

	Diámetro 60 mm
	Diámetro 68 mm
	Diámetro 70 mm
	Diámetro 74 mm

	4 Entradas de cable
	6 Entradas de cable
	7 Entradas de cable
	8 Entradas de cable
	9 Entradas de cable
	10 Entradas de cable
	12 Entradas de cable
	10 Entradas de cable ECO
	12 Entradas de cable ECO
	14 Entradas de cable ECO
	16 Entradas de cable
	18 Entradas de cable ECO
	24 Entradas de cable

Tipos de rosca de las conexiones

	Rosca métrica
	Rosca Pg

Tamaño de los orificios de entrada

	Entrada M20
	Entrada M25
	Entrada M32
	Entrada M40

Alturas laterales KTS

	Bandejas portacables, ala 35 mm
	Bandejas portacables, ala 60 mm
	Bandejas portacables, ala 85 mm
	Bandeja de rejilla, ala 35 mm
	Bandeja de rejilla, ala 55 mm

Materiales

	Acero plano
	Perfil angular de acero
	Perfil de acero en U
	Redondo

Leyenda

Sección nominal

	Sección nominal 1,5 mm ²
	Sección nominal 1,5-2,5 mm ²
	Sección nominal 2,5 mm ²
	Sección nominal 2,5-4 mm ²
	Sección nominal 4 mm ²
	Sección nominal 4-6 mm ²
	Sección nominal 6 mm ²
	Sección nominal 10 mm ²
	Sección nominal 16 mm ²

Tensión nominal

	Tensión nominal 400 V
	Tensión nominal 500 V
	Tensión nominal 660 V

Polaridad

	3 polos
	5 polos
	7 polos
	8 polos
	10 polos
	12 polos

Anchos de ranura

	Ranura 7,5 mm
	Ancho de ranura 11 mm
	Ancho de ranura 11-12 mm
	Ranura 12 mm
	Ranura 15 mm
	Ancho de ranura 16 mm
	Ancho de ranura 16,5 mm
	Ancho de ranura 16-17 mm
	Ancho de ranura 17 mm
	Ancho de ranura 18 mm
	Ancho de ranura 22 mm
	Ranura 35 mm

Cabezas de tornillos

	Tornillo de cabeza ranurada
	Tornillo Torx
	Tornillo de cabeza ranurada y en estrella
	Cabeza ranura en cruz Pozidrive

Pistolas de fijación

	Pistola de pernos
	Pistola de clavos

Grado de protección

	Grado de protección IP 20
	Grado de protección IP30
	Grado de protección IP31
	Grado de protección IP44
	Grado de protección IP 54
	Grado de protección IP55
	Grado de protección IP65
	Grado de protección IP66
	Grado de protección IP67
	Grado de protección IP 68

Materiales metálicos

	Aluminio
	Aluminio/acero
	Acero inoxidable
	Acero inoxidable
	Acero inoxidable
	Cobre
	Latón
	Acero
	Fundición maleable
	Fundición a presión con zinc

Materiales plásticos

	Acrilonitrilo-butadieno-estirolo
	Duroplast, Aminoplast tipo 131.5
	Duroplast, resina de melamina tipo 150
	Vinilacetato etilénico

Materiales plásticos

FA	Material de fibra prensada DIN 28091
GFK	Plástico reforzado con fibras de vidrio
NBR SBR	Mezcla de caucho
NBR	Caucho nitrílico
PETR	Petrolato
PA	Poliamida
PA/ GF	Poliamida, reforzada con fibra de vidrio
PBPT	Tereftalato de polibutileno
PC	Policarbonato
PE	Polietileno
PP	Polipropileno
PP/ GF	Polipropileno, reforzado con fibras de vidrio
PS	Poliestirol
PVC	Cloruro de polivinilo
ZELL PE	Polietileno celular

GTIN	N.º de art.	Página	GTIN	N.º de art.	Página	GTIN	N.º de art.	Página	GTIN	N.º de art.	Página
	€/m			€/u.			€/100 ud.			€/u.	
5064473	6208712	102	5910183	6229820	122	6204373	6418279	32	5886419	7130915	68
	€/u.		5910190	6229822	122	6204618	6418368	32	5886617	7130952	68
6666799	6208835	104	5910206	6229824	122				5886259	7130954	68
5065579	6208846	104	5910237	6229826	122		€/u.		5886273	7130958	68
5022084	6208891	104	5910244	6229828	122	5058373	6420625	36	5886280	7130960	68
5065616	6208898	104				5058380	6420628	36	5886297	7130962	68
5046370	6208932	104		€/m		5058427	6420631	36			
5065647	6208947	104	5037262	6311202	118	5058434	6420634	36	5929260	7138570	67
			5037293	6311206	118	5058502	6420637	36	5929284	7138574	67
5065708	6216590	106	5037309	6311210	118	5058540	6420640	36	5929291	7138576	67
			5037316	6311214	118	5706304	6420642	37	5929307	7138578	67
6015252	6221130	108	5037323	6311218	118	5706311	6420644	37	5929314	7138580	67
6524839	6221157	108				5395362	6420646	37	5929321	7138582	67
6165193	6221386	104		€/u.		5706052	6420648	37	5930723	7138720	68
6938117	6221432	107	6082278	6341152	29	5706328	6420650	37	5930761	7138724	68
			6644230	6341362	28	5706359	6420652	37	5930778	7138726	68
6443703	6225082	105	6350292	6341366	28				5930785	7138728	68
6443710	6225084	105	6350476	6341374	28	6207558	6421008	34	5930792	7138730	68
6443727	6225086	105	6350599	6341382	28	6207619	6421024	34	5930808	7138732	68
6443734	6225088	105	6350711	6341390	28	6207671	6421032	34	5930839	7138744	68
6443741	6225090	105	6350834	6341398	28	5061953	6421036	34			
6443758	6225102	105	6190096	6341969	30	5061960	6421040	34			
6443765	6225104	105	6190157	6341993	30	5061977	6421044	34			
6443772	6225106	105									
6443789	6225108	105	5705369	6342403	24	6208937	6442803	38			
6443796	6225110	105	5705376	6342405	24	6209057	6442838	38			
6444199	6225250	106	5705383	6342407	24	6209118	6442854	38			
6444205	6225252	106	5705390	6342409	24	6209170	6442870	38			
6444212	6225254	106	5705413	6342413	24	6209231	6442897	38			
6444229	6225256	106	5705437	6342417	24	6209293	6442919	38			
6444236	6225258	106	5705772	6342466	25						
6444243	6225270	106	5706373	6342468	25	6441433	6443063	39			
6444250	6225272	106				6441495	6443067	39			
6444267	6225274	106	5706014	6348876	26	6617111	6443071	39			
6444274	6225276	106	5018360	6348925	29	6661091	6443075	39			
6444281	6225278	106				6661152	6443079	39			
6567218	6225460	106	6191536	6349196	31	6661879	6443083	39			
6567225	6225462	106	6191659	6349277	31						
6567232	6225464	106				5886570	7006720	61			
6567249	6225466	106	6817634	6392008	35	5886587	7006724	61			
6567270	6225468	106	6817696	6392016	35	5886594	7006728	61			
6567287	6225480	106	6817757	6392024	35	5886600	7006732	61			
6567300	6225482	106	6817818	6392032	35	5886617	7006736	61			
6567348	6225484	106	6817870	6392040	35	5886624	7006740	61			
6567355	6225486	106	6817931	6392059	35	5886457	7006750	62			
6567362	6225488	106				5886471	7006754	62			
				€/100 ud.		5886488	7006758	62			
6534784	6226050	109	6077595	6406138	48	5886501	7006762	62			
6534814	6226052	109	6078370	6406142	48	5886532	7006766	62			
6534821	6226054	109	5925248	6406205	48	5886549	7006770	62			
6534838	6226056	109	5925255	6406207	48						
6534845	6226058	109	6603138	6406653	48	5688556	7007105	61			
6534876	6226070	109	6200412	6406696	48	5886181	7007109	61			
6534883	6226072	109	6200474	6406718	26	5886198	7007113	61			
6534890	6226074	109	6200535	6406726	48	5886204	7007117	61			
6534906	6226076	109	6200658	6406769	48	5886235	7007119	61			
6534937	6226078	109	6200771	6406815	48	5886242	7007121	61			
6535910	6226160	109	6200832	6406823	48	5688563	7007155	62			
6535927	6226162	109	6200894	6406866	48	5886112	7007157	62			
6535958	6226164	109	6822072	6406870	48	5886136	7007161	62			
6535965	6226166	109				5886143	7007163	62			
6535972	6226168	109	5925262	6407524	26	5886174	7007165	62			
6535989	6226180	109									
6536016	6226182	109	5910961	6408920	49	6095728	7070353	66			
6536023	6226184	109	5910985	6408930	49						
6536030	6226186	109	5911043	6408940	49	6230839	7082258	59			
6536047	6226188	109	6078554	6408966	99	6080113	7082265	59			
			6078615	6408970	49	6986361	7082479	65			
	€/m										
5909996	6227172	121	6043569	6410154	22	5166320	7085133	66			
5910008	6227174	121	6043682	6410162	22						
5910015	6227176	121				6242054	7109814	60			
5910022	6227178	121		€/u.		5981084	7109816	60			
5751267	6227360	123	5706045	6416448	26	6242115	7109830	60			
5751304	6227362	123	5618485	6416450	26	6242177	7109857	60			
5751311	6227364	123	6202751	6416489	29	6242238	7109873	60			
5751328	6227366	123	5018346	6416507	29	6242290	7109903	60			
5751359	6227368	123	6202935	6416527	31	6242351	7109938	60			
	€/u.										
5684107	6227724	115		€/100 ud.		5688600	7130905	68			
5767923	6227836	115	6822133	6418248	27	5886303	7130907	68			
5696353	6227868	115	5911166	6418255	27	5886327	7130909	68			
5696407	6227965	115	5759041	6418256	27	5886389	7130913	68			

OBO Bettermann S.A.

Parque Empresarial Argame, C/ Mostayal D13
33163 Argame
ESPAÑA

Centro de atención al cliente

Tel: +34 985796968
Fax: +34 985 796 949
info@obo.es

www.obo.es

Building Connections

