

Catálogo

2024

En vigor desde el 1 de enero de 2024

GRUNDFOS 

Possibility in every drop

SUMINISTRO DE AGUA DOMÉSTICO Y RESIDENCIAL		1.3
AUMENTO DE PRESIÓN DOMÉSTICO Y RESIDENCIAL		
	SCALA2	1.3
	Accesorios para SCALA2	1.3
	CMBE	1.3
▶ VARIADOR DE VELOCIDAD	CMBE TWIN	1.4
	Accesorios para CMBE TWIN	1.4
	HYDRO SOLO E	1.5
	HYDRO SOLO E Optimum	1.6
▶ AUMENTO DE PRESIÓN CON VELOCIDAD FIJA	SCALA1	1.8
	Accesorios para SCALA1	1.8
▶ BOMBAS DE CHORRO	JP	1.9
	JP PM	1.9
	JP PT-H	1.10
▶ BOMBAS SUMERGIBLES Y GRUPOS DE PRESIÓN	SB	1.11
	SBA	1.11
▶ AUMENTO DE PRESIÓN VIVIENDA	UPA	1.12
▶ RECOLECCIÓN DE AGUA DE LLUVIA	Accesorios para la recogida de aguas pluviales	1.13
▶ CON SISTEMA DE CONTROL DE PRESIÓN	PM	1.14
▶ TANQUES DE PRESIÓN	Accesorios para depósitos de presión	1.15

AGUAS RESIDUALES DOMÉSTICAS		2.2
DRENAJE Y AGUAS RESIDUALES		
▶ DRENAJE PASO LIBRE DE 10 O 12 MM	UNILIFT CC	2.2
	UNILIFT KP	2.2
	UNILIFT AP12	2.3
▶ HERRAMIENTA DE ELIMINACIÓN DE INUNDACIONES	MULTIBOX	2.4
▶ PASO LIBRE DE EFLUENTES DE 35 O 50 MM	UNILIFT AP35 / AP50	2.5
	UNILIFT AP35B / AP50B	2.5
▶ MOLINILLO DOMÉSTICO	UNILIFT APG	2.7
▶ ACCESORIOS PARA BOMBAS DE DRENAJE Y AGUAS RESIDUALES	Kit de conexión flexible	2.8
	Kits de manguera de presión	2.8
ESTACIONES ELEVADORAS		
▶ CONDENSADO	CONLIFT	2.10
	Accesorios de CONLIFT	2.10
	SOLOLIFT2 WC-1	2.11
	SOLOLIFT2 WC-3	2.11
▶ PEQUEÑAS ESTACIONES ELEVADORAS	SOLOLIFT2 CWC-3	2.12
	SOLOLIFT2 C-3	2.12
	SOLOLIFT2 D-2	2.13
	SOLOLIFT2 Accesorios	2.13
▶ TANQUES COLECTORES DE AGUAS GRISES	LIFTAWAY C	2.15
	LIFTAWAY B	2.15
	Accesorios de LIFTAWAY	2.16
	MULTILIFT MSS	2.18
	MULTILIFT M	2.18
	MULTILIFT MD	2.19
	MULTILIFT MLD	2.20
	MULTILIFT MOG	2.21
▶ ESTACIONES ELEVADORAS DE AGUAS RESIDUALES	MULTILIFT MDG	2.21
	MULTILIFT MD1	2.22
	MULTILIFT MDV	2.23
	Accesorios para MULTILIFT	2.23
	UNOLIFT	2.24
	DUOLIFT	2.24
	Accesorios UNO/DUOLIFT	2.24

RECIRCULACIÓN DE AGUA CALIENTE Y CALEFACCIÓN DOMÉSTICA		3.2
Circuladoras Pequeñas		
	Confort Autoadapt	3.2
	Temporizador de confort	3.2
	Confort Básico	3.3
▶ RECIRCULACIÓN DE AGUA CALIENTE	ALPHA2 (N)	3.3
	ALPHA1 (N)	3.4
	UPS (N)	3.4
	UP (N)	3.5
	Accesorios HWR/DHW	3.5
	ALPHA3	3.9
	ALPHA2	3.9
▶ CALEFACCIÓN	ALPHA1 L	3.10
	ALPHA Solar	3.10
	UPS2	3.11
	Accesorios de calefacción	3.11

COMMERCIAL BUILDING		4.2
Circuladoras y soluciones para calefacción		
	MAGNA1	4.2
	MAGNA1 D	4.2
	MAGNA1 F	4.4
▶ CIRCULADORAS DE ROTOR HÚMEDO	MAGNA3	4.5
	MAGNA3 D	4.6
	MAGNA3 F	4.8
	Accesorios para circuladorean de velocidad variable	4.9
▶ SOLUCIONES PARA BUCLES DE MEZCLA	MIXIT	4.11
	Accesorios para bucles de mezcla	4.12
▶ ACCESORIOS PARA CIRCULADORAS	Kits de racores y bridas	4.12
Circuladoras para agua caliente sanitaria		
	MAGNA1 N	4.14
	MAGNA1 FN	4.14
▶ CIRCULADORAS DE ROTOR HÚMEDO PARA AGUA CALIENTE SANITARIA	MAGNA3 N	4.16
	MAGNA3 FN	4.17
	Accesorios para circuladoras de Agua Caliente Sanitaria	4.18
Bombas Inline de rotor seco		
	TP 25	4.20
	TP 32	4.21
	TP 40	4.22
	TP 50	4.23
▶ BOMBAS INLINE DE ROTOR SECO Y VELOCIDAD FIJA	TP 65	4.24
	TP 80	4.25
	TP 100	4.26
	TP 125	4.28
	TP 150	4.29
	TP 200	4.30
	TPE 25	4.41
	TPE 32	4.41
	TPE 40	4.42
	TPE 50	4.43
	TPE 65	4.44
	TPE 80	4.45
	TPE 100	4.46
	TPE 125	4.48
	TPE 150	4.49
	TPE 200	4.50
	TPE2 32	4.60
	TPE2 40	4.61
	TPE2 50	4.62
	TPE2 65	4.63
	TPE2 80	4.65
	TPE2 100	4.66
▶ BOMBAS INLINE DE ROTOR SECO Y VELOCIDAD VARIABLE	TPE2 D 32	4.67
	TPE2 D 40	4.68
	TPE2 D 50	4.69
	TPE2 D 65	4.70
	TPE2 D 80	4.71
	TPE2 D 100	4.73
	TPE3 32	4.75
	TPE3 40	4.76
	TPE3 50	4.77
	TPE3 65	4.79
	TPE3 80	4.80
	TPE3 100	4.81
	TPE3 D 32	4.82
	TPE3 D 40	4.83
	TPE3 D 50	4.84
	TPE3 D 65	4.86
	TPE3 D 80	4.87
	TPE3 D 100	4.88
▶ ACCESORIOS PARA BOMBAS INLINE	Accesorios para bombas InLine	4.90
Bombas camara partida		
▶ BOMBAS HORIZONTALES Y VERTICALES DE CAMARA PARTIDA	Accesorios para bombas de camara partida	4.91

Bombas normalizadas		
▶ BOMBAS NORMALIZADAS MONOBLOC CON ACOPLAMIENTO RIGIDO	NB/NBE 2-polos	4.93
	NB/NBE 4-polos	4.107
	NB/NBE 6-polos	4.121
▶ BOMBAS NORMALIZADAS SOBRE BANCADA	NK/NKE 2-polos	4.125
	NK/NKE 4-polos	4.136
	NK-NKE 6-polos	4.151
▶ ACCESORIOS PARA BOMBAS NORMALIZADAS	Accesorios para bombas normalizadas	4.155
Grupos de Presión		
▶ GRUPOS DE PRESIÓN MULTI-PUMP	Hydro-Multi-E CME/P	4.157
	Hydro-Multi E CRE/P	4.158
	Hydro-MPC-CR/CRE	4.162
	Accesorios grupos de presión	4.170
	Hydro-Multi-E CME/P	4.171
	Hydro-Multi E CRE/P	4.172
	Hydro-MPC-CR/CRE	4.176
	Accesorios grupos de presión	4.185
Medición y control		
▶ CONTROL MULTIBOMBA	Accesorios de medicion y control	4.187

BOMBAS MULTIETAPAS HORIZONTALES Y VERTICALES

5.2

BOMBAS HORIZONTALES MULTIETAPAS

	CME-A 1	5.2
	CME-A 3	5.2
	CME-A 5	5.2
	CME-A 10	5.2
	CME-A 15	5.3
	CME-A 25	5.3
	CME-I 1	5.4
	CME-I 3	5.4
▶ BOMBAS DE VELOCIDAD VARIABLE	CME-I 5	5.5
	CME-I 10	5.5
	CME-I 15	5.5
	CME-I 25	5.5
	CME-G 1	5.6
	CME-G 3	5.6
	CME-G 5	5.7
	CME-G 10	5.7
	CME-G 15	5.7
	CM-A 1	5.8
	CM-A 3	5.8
	CM-A 5	5.9
	CM-A 10	5.9
	CM-A 15	5.9
	CM-A 25	5.9
	CM-I 1	5.10
	CM-I 3	5.10
	CM-I 5	5.11
	CM-I 10	5.11
▶ BOMBAS DE VELOCIDAD FIJA	CM-I 15	5.12
	CM-I 25	5.12
	CM-G 1	5.13
	CM-G 3	5.13
	CM-G 5	5.14
	CM-G 10	5.14
	CM-G 15	5.15
	CM-G 25	5.15
	CM-SP 1	5.16
	CM-SP 3	5.16
	CM-SP 5	5.16
	CRE1	5.17
	CRE3	5.18
	CRE5	5.19
	CRE10	5.20
	CRE15	5.21
▶ BOMBAS DE VELOCIDAD VARIABLE, COMPONENTES HÚMEDOS DE HIERRO FUNDIDO, ACERO INOXIDABLE 304	CRE20	5.22
	CRE32	5.23
	CRE45	5.24
	CRE64	5.25
	CRE95	5.26
	CRE125	5.27
	CRE155	5.27
	CRIE1	5.29
	CRIE3	5.30
	CRIE5	5.31
▶ BOMBAS DE VELOCIDAD VARIABLE-ACERO INOXIDABLE 304	CRIE10	5.32
	CRIE15	5.33
	CRIE20	5.34

	CRNE1	5.35
	CRNE3	5.36
	CRNE5	5.37
	CRNE10	5.38
	CRNE15	5.39
	CRNE20	5.40
	CRNE32	5.41
	CRNE45	5.42
	CRNE64	5.43
	CRNE95	5.44
	CRNE125	5.45
	CRNE155	5.46
	CR15	5.47
	CR1	5.49
	CR3	5.51
	CR5	5.53
	CR10	5.54
	CR15	5.55
	CR20	5.56
	CR32	5.57
	CR45	5.58
	CR64	5.59
	CR95	5.60
	CR125	5.61
	CR155	5.62
	CR185	5.63
	CR215	5.64
	CR255	5.65
	CR115	5.66
	CR11	5.68
	CR13	5.70
	CR15	5.72
	CR110	5.73
	CR115	5.74
	CR120	5.75
	CRN15	5.76
	CRN1	5.78
	CRN3	5.80
	CRN5	5.82
	CRN10	5.83
	CRN15	5.84
	CRN20	5.85
	CRN32	5.86
	CRN45	5.87
	CRN64	5.88
	CRN95	5.89
	CRN125	5.90
	CRN155	5.91
	CRN185	5.92
	CRN215	5.93
	CRN255	5.94
BOMBAS MULTIETAPAS HORIZONTALES Y VERTICALES		
	CRN S	5.95
▶ HIGH PRESSURE PUMPS	CRNE Q	5.96
	CRNE S	5.97
ACCESORIOS PARA BOMBAS MULTIETAPAS		
	CONTRA BRIDAS	5.98
	ADAPTADOR PJE	5.98
	ADAPTADOR PARA CRT	5.98
	ADAPTADOR DE CONEXIÓN PARA CM	5.99
▶ BRIDAS Y ACCESORIOS	CR-H ACCESSORIES	5.99

BOMBAS SUMERGIBLES		6.2
BOMBAS SUMERGIBLES (IMPULSOR ABIERTO)		
	MTA 30	6.2
	MTA 60	6.2
▶ BOMBAS SUMERGIBLES PARA SISTEMA DE FILTRACION	MTA 90	6.2
	MTA 120	6.3
	MTA 200	6.3
	MTA-H	6.3
BOMBAS SUMERGIBLES (IMPULSOR CERRADO)		
	MTRE 15	6.4
	MTRE 1	6.5
	MTRE 3	6.6
	MTRE 5	6.7
	MTRE 8	6.8
	MTRE 10	6.9
	MTRE 15	6.10
▶ BOMBAS DE VELOCIDAD VARIABLE	MTRE 20	6.11
	MTRE 32	6.12
	MTRE 45	6.13
	MTRE 64	6.14
	MTHE 15	6.28
	MTHE 1	6.28
	MTHE 3	6.29
	MTHE 5	6.29
	MTR15	6.15
	MTR1	6.16
	MTR2	6.17
	MTR3	6.17
	MTR4	6.18
	MTR5	6.19
	MTR8	6.20
	MTR10	6.21
	MTR15	6.21
	MTR20	6.22
	MTR32	6.23
▶ BOMBAS DE VELOCIDAD FIJA	MTR45	6.23
	MTR64	6.24
	MTRE HS 15 / 1/3	6.25
	SPK1	6.26
	SPK2	6.26
	SPK4	6.27
	MTH2	6.30
	MTH4	6.30
	MTH8	6.31
	MTH10	6.31
	MTH15	6.32

DOSIFICACIÓN Y DESINFECCIÓN		8.330
BOMBAS DOSIFICADORAS DIGITALES		
	DDA (S) - FC with Spring valve	8.331
	DDA (S) - FC w/o Spring valve	8.333
	DDA (S) - FCM with Spring valve	8.331
	DDA (S) - FCM w/o Spring valve	8.332
	DDA (S) - AR with Spring valve	8.331
	DDA (S) - AR w/o Spring valve	8.332
	DDC (S) - A with Spring valve	8.331
	DDC (S) - A w/o Spring valve	8.332
▶ SMART DIGITAL S	DDC (S) - AR with Spring valve	8.331
	DDC (S) - AR w/o Spring valve	8.332
	DDE (S) - B with Spring valve	8.331
	DDE (S) - B w/o Spring valve	8.332
	DDE (S) - P with Spring valve	8.331
	DDE (S) - P w/o Spring valve	8.332
	DDE (S) - PR w/o Spring valve	8.331
	DDA (XL) FCM	8.331
	DDA (XL) - FCM w/o Spring Valve	8.332
	DDA (XL) - AR	8.331
	DDA (XL) - AR w/o Spring Valve	8.332
▶ SMART DIGITAL XL	DDE (XL) - B	8.331
	DDE (XL) - B w/o Spring Valve	8.332
	DDE (XL) - AR	8.331
	DDE (XL) - AR w/o Spring Valve	8.332
	DME - AR	8.331
		8.331
BOMBAS DOSIFICADORAS MECANICAS		
▶ BOMBAS DOSIFICADORAS DE MEMBRANA MECANICA	DMX 221	8.337
	DMX 226	8.339
BOMBAS DOSIFICADORAS HIDRAULICAS DE MEMBRANA		
	DMH 251	8.339
	DMH 252	8.340
▶ DMH	DMH 253	8.341
	DMH 254	8.342
	DMH 255	8.343
	DMH 257	8.344
SISTEMA DE DESINFECCION		
▶ SISTEMA DE DIOXIDO DE CLORO-OXIPERM PRO	COMPONENTES DEL SISTEMA DE OXIPERM PRO	8.344
	OXIPERM PRO TANKS	8.344
	ACCESORIOS OXIPERM	8.344
▶ SISTEMA DE ELECTROLISIS-SELCOPERM	ACCESORIOS SELCOPERM	8.345
SOLUCIONES DE MEDIDA Y CONTROL		
	DID	8.346
	DID	8.347
▶ DID Y ACCESORIOS DE MEDIDA	SENSORES CÉLULA DE MONTAJE EN PARED	8.347
	DIT FOTÓMETRO	8.348
	REAGENT	8.349
	DIT	8.349
▶ CABLES DE CONTROL Y ENCHUFES PARA DOSIFICADORAS	CABLES DE CONTROL Y ENCHUFES	8.350
	DIAFRAGMA DETECCIÓN DE FUGAS	8.350

► ACCESORIOS DE DOSIFICACION

VÁLVULAS DE PIE	8.350
FOOT VALVES UP TO 60 L/H	8.351
FOOT VALVES UP TO 460 L/H	8.352
KITS DE INSTALACIÓN	8.353
RIGID SUCTION LINES UP TO 460 L/H	8.354
RIGID SUCTION LINES FOR FLOW UP TO 1150 L/H	8.355
ADAPTADORES PARA CONEXIÓN DE CONTENEDOR	8.355
PRESSURE RELIEF VALVES	8.356
PRESSURE LOADING VALVES	8.357
MULTI-FUNCTION VALVES	8.358
VÁLVULAS DE INYECCIÓN	8.358
TUBERÍA / MANGUERA	8.359
JUEGOS DE CONEXIÓN DE TUBOS	8.361
KITS DE CONEXIÓN	8.361
CONEXIÓN DE TUBERÍA Y ADAPTADORES	8.362
SQUARE TANK	8.365
DEPÓSITOS DE ALMACENAMIENTO QUÍMICO	8.365
TANQUE	8.366
ACCESORIOS DE TANQUE	8.366
VAPOR EMISSION PROTECTION KITS	8.367
CILINDROS DE CALIBRACIÓN	8.367
AMORTIGUADORES DE PULSACIÓN	8.367
MEDIDORES DE AGUA	8.369
MOBILEDOS	8.369
ELETRIC STIRRERS	8.370

SISTEMA DE CONTROL Y REGULACIÓN		9.2
VARIADOR DE FRECUENCIA EXTERNA Y CONECTIVIDAD		
	CUE	
	CUE	
▶ VARIADOR DE FRECUENCIA EXTERNO	CUE	
	CUE	
	DU/DT y filtros de onda sinusoidal	
	CUE ACCESORIOS	
	CIU	
▶ MODULO BUS DE DATOS	CIM	
	ACCESORIOS CIM/CIU	
	GRUNDFOS GO	
SENSORES		
	SENSORES DE PRESIÓN Y TEMPERATURA	9.11
▶ SENSORES DE PRESION	SENSORES DE PRESIÓN	9.11
	ISP 40	9.12
	DANFOSS SENSORES DE PRESIÓN	9.13
	SENSORES DE PRESIÓN DIFERENCIALES	9.13
▶ SENSORES DE PRESION DIFERENCIAL	SENSORES DE PRESIÓN DIFERENCIALES	9.14
	SENSORES DE PRESIÓN Y TEMPERATURA DIFERENCIALES	9.15
	SENSORES DE FLUJO VORTEX	9.15
▶ SENSORES DE FLUJO Y TEMPERATURA	SENSORES DE FLUJO VORTEX	9.16
	VORTEX SENSORES DE FLUJO Y TEMPERATURA	9.16
	PT100 / 1000 SENSORES DE TEMPERATURA	9.17
▶ SENSORES DE TEMPERATURA	TTA	9.17
▶ SENSORES DE NIVEL PROPOSITO GENERAL	SENSOR DE NIVEL	9.18
▶ TRANSMISORES DE NIVEL	TRANSMISORES DE NIVEL GRUNDFOS	9.18
▶ INTERRUPTORES DE NIVEL	MS1 / MS2	9.19
▶ PROTECCION DE MARCHA EN SECO	LIQTEC	9.19
▶ ACCESORIOS PARA SENSORES	ACCESSORIES FOR SENSORS	9.20
ACCESORIOS DE CONEXION DE TUBERIA Y ADAPTADORES		
▶ VALVULAS DE PIES	BV/MV	9.21
▶ VALVULAS ANTIRETORNO	NON RETURN VALVES	9.21

AGUAS SUBTERRÁNEAS		11.3
SQ - Bombas Sumergibles 3 "		
	SQ 1	11.4
	SQ 2	11.6
▶ BOMBAS DE VELOCIDAD FIJA, ACERO INOXIDABLE 304	SQ 3	11.8
	SQ 5	11.10
	SQ 7	11.12
	SQE 1	11.14
	SQE 2	11.16
▶ BOMBAS DE VELOCIDAD VARIABLE - ACERO INOXIDABLE 304	SQE 3	11.18
	SQE 5	11.20
	SQE 7	11.22
	Kit de cables SQ/SQE	11.23
▶ ACCESORIOS SQ/SQE	CU 300 SQE Controller	11.23
	CU 301 SQE Controller	11.24
	Accesorios SQE	11.24
SP (A) - Bombas sumergibles de 4 "		
	SP 2A	11.28
	SP 3A	11.30
▶ ACERO INOXIDABLE 304	SP 5A	11.32
	SP 7	11.34
	SP 9	11.36
	SP 11	11.38
	SP 14	11.40
	SP 3A-N	11.41
	SP 5A-N	11.42
▶ ACERO INOXIDABLE 316	SP 7-N	11.43
	SP 9-N	11.44
	SP 11-N	11.45
	SP 14-N	11.46
	SP NE	11.47
SP - Bombas sumergibles 6 "-10"		
	SP 18	11.49
	SP 30	11.52
	SP 46	11.54
▶ ACERO INOXIDABLE 304 - ESTÁNDAR	SP 60	11.56
	SP 77	11.58
	SP 95	11.60
	SP 125	11.62
	SP 160	11.64
	SP 215	11.66
	SPE 18	11.69
	SPE 30	11.71
	SPE 46	11.73
▶ ACERO INOXIDABLE 304 - CON MOTOR PM	SPE 60	11.75
	SPE 77	11.77
	SPE 95	11.79
	SPE 125	11.81
	SPE 160	11.83
	SPE 215	11.85
Motores Sumergibles		
	MS 402	11.86
	MS 6000/MMS 6000	11.88
▶ MOTORES SUMERGIBLES	MS 6000P	11.89
	MMS 8000	11.90
	MMS 10000	11.91
	MMS 12000	11.91
Dispositivos de control y monitorización		
▶ DISPOSITIVOS DE CONTROL Y MONITORIZACIÓN	Accesorios CUE	11.93
	Unidades de monitorización y protección	11.94
Accesorios para bombas sumergibles		
	Adaptor - Thread to Flange	11.95
▶ ACCESORIOS MECÁNICOS	Strainers	11.95
	Cooling Jackets - Flow Sleeves	11.95
	Supporting Brackets	11.95

ÍNDICE

► ACCESORIOS ELÉCTRICOS

Cable de motor Grundfos de 4 "	11.96
Cable del motor 6 "Grundfos	11.96
Kit de terminación - Junta permanente	11.96
Kits de cable de motor de 2 conductores	11.96

RENOVABLES		12.5
Bombas solares sumergibles		
▶ HELICOIDAL ROTOR SOLAR SUMERGIBLE	SQFlex 3 "Bombas sumergibles	12.6
	Bombas sumergibles SQ Flex de 3 "	12.8
▶ CENTRÍFUGA SOLAR SUMERGIBLE	SQFlex 4 "Bombas sumergibles	12.8
	SQFlex 3 "Bombas sumergibles (alta velocidad)	12.9
Bombas de superficie solar		
▶ BOMBAS DE SUPERFICIE SOLAR	CR Flex	12.11
Equipo de sistema solar		
▶ EQUIPO DE SISTEMA SOLAR	RSI	12.12
	Cuadro PowerAdapt	12.13

AGUAS RESIDUALES		13.2
Bombas sumergibles para aguas residuales		
▶ BOMBAS SUMERGIBLES PARA AGUAS RESIDUALES	Gama de drenaje DP	13.3
	Gama EF: impulsor de álabe abierta	13.5
	Gama SL1 - Impulsor cerrado monocanal (0,9-1.5kW)	13.11
	Gama SLV - Impulsor Super Vortex (0,9-1.5kW)	13.13
▶ BOMBAS TRITURADORAS	Gama de trituradoras SEG	13.15
	SL1 (1,5-7.5kW)	13.21
	SLV (1,1-11kW)	13.26
▶ BOMBAS DE AGUAS RESIDUALES	SE1 - impulsor S-tube cerrado (1,5-7.5kW)	13.32
	SEV - Impulsor SuperVortex (1,1-11kW)	13.37
	SE1 - Impulsor cerrado de tubo en S (9-30 kW)	13.45
	SL1 - Impulsor cerrado con tubo en S (9-30 kW)	13.46
Mezcladores Sumergibles y Flujómetros		
▶ AGITADORES SUMERGIBLES	Gama de mezcladores reductores SMG (0,9-18kW)	13.60
Estaciones de bombeo de aguas residuales		
▶ ESTACIONES DE BOMBEO PREFABRICADAS	Gama PS.R (500-1,700 mm)	13.61
Paneles de control de aguas residuales		
▶ PANELES DE CONTROL LC	Controlador de nivel LC 231	13.63
	Controlador de nivel LC 241	13.63
▶ ACCESORIOS PARA PANELES DE CONTROL DE AGUAS RESIDUALES	Otros accesorios para el panel de control	13.64
Accesorios		
▶ ACCESORIOS PARA BOMBAS DE AGUAS RESIDUALES	Adaptador para montar bombas Grundfos en otros autoacoplamientos	13.65
	Hose Storz Coupling	13.65
	Non-Return Valves	13.65
▶ ACCESORIOS GENERALES ELÉCTRICOS Y DE COMUNICACIÓN	Grundfos GO	13.65

AUMENTO DE PRESIÓN DOMÉSTICO Y RESIDENCIAL

SCALA2 | CMBE | CMBE TWIN | HYDRO SOLO E | SCALA1 | JP | JP PM | JP PT | SB | SBA |
SCALA1 SYSTEM



 Bluetooth



Elige la bomba SCALA correcta

Calificación	SCALA2	SCALA1
Buena ● Mejor ●● Superior ●●●		
Aumento de presión desde red pública	●●●	●●
Aumento de presión desde pozo poco profundo	●●	●●●
Depósito de agua	●●●	●●
Tanque en altura	●●●	●●
Bomba de transferencia/alimentación	●●	●●●
Características		
Nivel de ruido Una bomba silenciosa es importante cuando la instalación tiene lugar dentro de una vivienda o a su alrededor, pues minimiza las molestias acústicas. Las instalaciones de fontanería ruidosas pueden ser muy desagradables. Al reducir los niveles de ruido en 6 dB(A), el nivel acústico baja a la mitad, algo con lo que es mucho más cómodo convivir.	47 dB(A)	55 dB(A)
Presión constante y eficiencia energética El control de bombeo inteligente garantiza que la bomba entregue siempre la presión de agua perfecta, independientemente de la presión de aspiración y el número de grifos abiertos. Esto, además, reduce el consumo energético.	●●●	
Robustez de los materiales/presión máxima La bomba está fabricada para funcionar sin problemas durante mucho tiempo. Sus excelentes componentes internos son resistentes a la corrosión y garantizan una alta robustez durante el funcionamiento.	10 bar (PN 10)	8 bar (PN 8)
Función autocebante La bomba es capaz de aspirar agua por debajo del nivel de aspiración y a una profundidad de hasta 8 m.	●●	●●●

SCALA2: GRUPO DE PRESIÓN AUTOASPIRANTE CON VARIADOR DE FRECUENCIA INTEGRADO. MUY SILENCIOSA

SCALA2 es un sistema todo-en-uno, compacto y autoaspirante para aumentar la presión en aplicaciones domésticas (por ejemplo, max. 3 plantas, 8 tomas). SCALA2 incorpora un control de velocidad integrado que permite mantener la presión perfecta en los grifos, lo que significa que el caudal de la bomba aumentará a medida que aumente la demanda. Grundfos SCALA2 también viene con 7 protecciones e indicaciones integradas: funcionamiento en seco, anticiclos, tiempo máximo de funcionamiento (fuga), fallo de energía, bomba bloqueada, valores predeterminados de presión, temperatura demasiado alta o muy baja. Presión de trabajo recomendada 3 bar Caudal recomendado para cada tipo de vivienda: _Vivienda con 1 aseo: 2,1 m³/h _Vivienda con 1 baño completo: 3,0 m³/h _Vivienda con 1 aseo + 1 baño completo: 3,6 m³/h _Vivienda con 2 baños completos + 1 aseo: 4,5 m³/h

Temperatura del líquido: 0° C - + 45° C

Temperatura ambiente: 0° C - + 55° C

Tensión de alimentación: 1 x 240 V 50 Hz

Presión constante ajustable: Mín. 1,5 bar / máx. 4 bar

Presión máxima de entrada: 6 bar. Se requieren 1,5 bar para alcanzar 5,5 bar

Caudal nominal: 3 m³ / h (3-4 tomas)

Categoría de aislamiento: Apto para instalación en exteriores (IP X4D)

Volumen de suministro: Válvulas de retención (entrada/salida), cable de 2 m con enchufe

Nivel de ruido: Bajos niveles de ruido (47 dB (A))

Autoaspirante 8mts.



MPG DA

P1 [W]	I [A]	Conexión de aspiración	Inlet	Conexión de impulsión	Impulsión [inch]	Flujo nom. [m ³ /h]	Altura nom. [m]	Modelo	Código	Euros
550	2.8	R	1	R	1	3	27	SCALA2 3-45	98562862	1.037,00

SCALA2 ACCESORIOS: JUEGOS, KITS O PIEZAS

MPG AD

Descripción breve	Código	Euros
Inlet Filter	99725183	110,00

CMBE: GRUPO DE PRESIÓN CON VARIADOR DE FRECUENCIA PARA EL ABASTECIMIENTO DE AGUA RESIDENCIAL

El grupo CMBE de Grundfos es un sistema de aumento de presión compacto para el suministro de agua en aplicaciones domésticas o pequeñas edificaciones. El convertidor de frecuencia integrado, controlado por un sensor de presión, ajusta automáticamente la velocidad de funcionamiento del motor de la bomba para mantener una presión constante cualquiera que sea la demanda en la instalación La aplicación Grundfos GO se puede utilizar para establecer una conexión inalámbrica con el CMBE de Grundfos.

Componentes:

Bomba CME con convertidor de frecuencia integrado. Todas las piezas en contacto con el líquido están fabricadas en acero inoxidable (AISI 304)

Válvula de 5 vías con válvula de retención

Recipiente de expansión de 2 litros

Sensor de presión y manómetro

Cable de alimentación de 1,5 m de longitud

Temperatura del líquido: 0° C a + 60° C

Temperatura ambiente: 0° C a + 55° C

Tensión de alimentación: 1 x 200-240 V 50/60 Hz, 1 x 115V 60Hz

Presión máxima de trabajo: Ajuste de fábrica 6 bar

Categoría de aislamiento: Apto para instalación cubierta (IP55)

Nota: Motor con interfaz HMI 200



MPG DA

CMBE / CMBE TWIN / Accesorios para CMBE TWIN

AUMENTO DE PRESIÓN DOMÉSTICO Y RESIDENCIAL ► VARIADOR DE VELOCIDAD

Continuación

Conexión de aspiración	Aspiración [mm]	Conexión de impulsión	Tamaño salida (mm)	Flujo nom. [m³/h]	Altura nom. [m]	P1 [W]	I [A]	Modelo	Código	Euros
Rp	25	Rp	25	2	29	615	3,45-2,90	CMBE 1-44	98374697	2.199,00
Rp	25	Rp	25	4	45	1210	6,70-5,60	CMBE 3-62	98374701	2.642,00
Rp	25	Rp	25	4	66	1720	9,10-7,60	CMBE 3-93	98374702	2.909,00
Rp	32	Rp	25	6	48	1720	9,10-7,60	CMBE 5-62	98374704	3.855,00

CMBE TWIN: GRUPO DE PRESIÓN DE DOS BOMBAS CON VARIADOR DE FRECUENCIA PARA EL ABASTECIMIENTO DE AGUA RESIDENCIAL E INDUSTRIAL

El grupo de presión con variador de frecuencia CMBE TWIN consta de dos grupos de presión CMBE conectados en paralelo y montados en una base común, aptos para el suministro de agua limpia en aplicaciones residenciales, comerciales e industriales

Componentes:

Bomba CME con convertidor de frecuencia integrado. Todas las piezas en contacto con el líquido están fabricadas en acero inoxidable (AISI 304)

Válvula de 5 vías con válvula de retención

Recipiente de expansión de 2 litros

Sensor de presión y manómetro

Cable de alimentación de 1,5 m de longitud

Temperatura del líquido: 0° C a + 60° C

Temperatura ambiente: 0° C a + 55° C

Tensión de alimentación: 1 x 240 V 50 Hz

Presión máxima de trabajo: Máximo 10 bar

Categoría de aislamiento: Apto para instalación cubierta (IP55)

Nota 1: P2 y corriente nominal (En [A]) es por bomba

Nota 2: Motor con interfaz HMI 200



MPG DA

Conexión de aspiración	Aspiración [mm]	Conexión de impulsión	Tamaño salida (mm)	P1 [W]	I [A]	Clavija	Modelo	Código	Euros
Rp	1	Rp	1	1210	13,4-11,2	Fusible	CMBE TWIN 3-62	99220844	6.357,00
Rp	1	Rp	1	1210	6,70-5,60	Enchufe Schuko	CMBE TWIN 3-62	99219420	5.960,00
Rp	1	Rp	1	1720	18,2-15,2	Fusible	CMBE TWIN 3-93	99220845	6.735,00
Rp	1	Rp	1	1720	9,10-7,60	Enchufe Schuko	CMBE TWIN 3-93	99219421	6.357,00
Rp	1 1/4	Rp	1	1720	18,2-15,2	Fusible	CMBE TWIN 5-62	99220847	8.735,00
Rp	1 1/4	Rp	1	1720	9,10-7,60	Enchufe Schuko	CMBE TWIN 5-62	99219423	8.338,00

ACCESORIOS PARA CMBE TWIN: JUEGOS, KITS O PIEZAS

MPG AD

Descripción breve	Código	Euros
Vibration damper	99217259	528,00
kit pipe for CMBE twin 1"	99409667	879,00
kit pipe for CMBE twin 1 1/4"	99409665	997,00

HYDRO SOLO E: GRUPOS DE PRESIÓN DE VELOCIDAD VARIABLE CON UNA BOMBA VERTICAL MULTICELULAR CRIE

El grupo de presión Grundfos Hydro Solo-E es una unidad combinada que se compone de una bomba centrífuga, multicelular y vertical (CRIE) con motor IE5 y un VFD integrado con una pantalla gráfica y equipado con: Válvula de aislamiento, válvula de no retorno, tubería de entrada y salida, transmisor de presión de descarga, tanque de membrana, transmisor de presión de entrada, base con amortiguadores de vibración y conector de suministro principal. El sistema está pre-programado de fábrica:

- Control de presión constante
- Estimación del caudal
- Protección contra marcha en seco
- Protección anti-cavitación (limitación caudal)
- Configuración Bomba funcionando/Salida de alarma. La pantalla y el panel de control permiten una monitorización sencilla del rendimiento del sistema y de los ajustes de los parámetros. No se requiere protección adicional del motor ya que tanto el motor como la electrónica incorporan una protección de sobrecarga y temperatura.



Temperatura ambiente: de 0° C a + 40° C

Temperatura del líquido: De 0° C a + 60° C

Máx. presión de funcionamiento: 16 bar

Suministro eléctrico:

1 ~ es 1 x 200-240 voltios N, PE 50 Hz

3 ~: 3 x 380-415 V, PE 50 Hz

Bancada: CRIE1-20 acero inoxidable AISI 304, CRIE32-64 y todos los modelos CUE en bancada galvanizada

Colector: Acero inoxidable AISI 316

Válvulas: Válvula de aislamiento y válvula de retención

Tanque: Incluido en el volumen de suministro

Incluye: Transmisor de presión de descarga y manómetro

Cierre mecánico de la bomba: HQQE (cierre de cartucho equilibrado con junta tórica / carburo de silicio/carburo de silicio/EPDM)

Categoría de aislamiento: IP 55

Eficiencia del motor: IE5 (los sistemas CRIE64 son IE3)

Los motores de 1x200-240 V por encima de 1,5 kW utilizan variadores de velocidad CUE de 240 voltios con una eficiencia de motor IE3

Velocidad del motor: Hasta 3500 rpm

Nota: P2 es la potencia suministrada al eje

						MPG DA		
Conexión de aspiración	Tamaño de entrada	Conexión de impulsión	Tamaño salida	Vol. Tanque [L]	I [A]	Nombre del producto	Código	Euros
1 ~								
Rp	/11/4	Rp	/11/4	8	3,45-2,90	Hydro Solo-E CRE 1-6 U8 A-A-A-Y-A	98488802	5.239,00
Rp	/11/4	Rp	/11/4	8	4,70-3,90	Hydro Solo-E CRE 1-9 U8 A-A-A-Y-A	98478534	5.519,00
Rp	/11/4	Rp	/11/4	8	6,70-5,60	Hydro Solo-E CRE 1-13 U8 A-A-A-Y-A	98478535	6.033,00
Rp	/11/4	Rp	/11/4	25	6,70-5,60	Hydro Solo-E CRE 3-8 U8 A-A-A-Y-A	98478540	5.733,00
Rp	/11/4	Rp	/11/4	25	9,10-7,60	Hydro Solo-E CRE 5-5 U8 A-A-A-Y-A	98478545	6.005,00
Rp	/11/4	Rp	/11/4	25	9,10-7,60	Hydro Solo-E CRE 3-11 U8 A-A-A-Y-A	98478541	6.445,00
Rp	/11/4	Rp	/11/4	25	9,10-7,60	Hydro Solo-E CRE 3-15 U8 A-A-A-Y-AU	99172030	6.780,00
3 ~								
DIN	50	Rp	/2	25	10,3-8,20	Hydro Solo-E CRE 20-3 U2 A-A-A-Y-A	99172059	11.244,00
DIN	50	Rp	/2	25	14,1-11,2	Hydro Solo-E CRE 15-5 U2 A-A-A-Y-A	99172054	12.802,00
DIN	50	Rp	/2	25	14,1-11,2	Hydro Solo-E CRE 15-7 U2 A-A-A-Y-AU	99172055	14.194,00
DIN	50	Rp	/2	25	14,1-11,2	Hydro Solo-E CRE 20-4 U2 A-A-A-Y-A	99172060	13.211,00
DIN	50	Rp	/2	25	20,3-16,0	Hydro Solo-E CRE 20-7 U2 A-A-A-Y-AU	99172061	17.360,00

HYDRO SOLO E / HYDRO SOLO E Optimum

AUMENTO DE PRESIÓN DOMÉSTICO Y RESIDENCIAL ► VARIADOR DE VELOCIDAD

Continuación

Conexión de aspiración	Tamaño de entrada	Conexión de impulsión	Tamaño salida	Vol. Tanque [L]	I [A]	Nombre del producto	Código	Euros
DIN	50	Rp	/ 2	25	5,80-4,80	Hydro Solo-E CRE 15-2 U2 A-A-A-Y-A	99172049	8.685,00
DIN	50	Rp	/ 2	25	7,60-6,20	Hydro Solo-E CRE 15-3 U2 A-A-A-Y-A	99172051	9.880,00
DIN	50	Rp	/ 2	25	7,60-6,20	Hydro Solo-E CRE 20-2 U2 A-A-A-Y-A	99172058	9.880,00
DIN	65	Rp	/ 2 1/2	25	14,1-11,2	Hydro Solo-E CRE 32-2 U2 A-A-A-Y-A	99172063	14.889,00
DIN	80	DIN	80	25	20,3-16,0	Hydro Solo-E CRE 45-2-2 U2 A-A-A-Y-A	99172065	18.301,00
Rp	/11/2	Rp	/11/2	25	5,80-4,80	Hydro Solo-E CRE 10-5 U2 A-A-A-Y-A	99172045	8.149,00
Rp	/11/2	Rp	/11/2	25	7,60-6,20	Hydro Solo-E CRE 10-6 U2 A-A-A-Y-A	99172046	9.357,00
Rp	/11/4	Rp	/11/4	25	4,15-3,40	Hydro Solo-E CRE 5-9 U2 A-A-A-Y-A	98478546	7.247,00
Rp	/11/4	Rp	/11/4	25	5,80-4,80	Hydro Solo-E CRE 5-12 U2 A-A-A-Y-A	99172032	8.007,00

HYDRO SOLO E OPTIMUM: GRUPO DE PRESIÓN DE VELOCIDAD VARIABLE CON UNA BOMBA CRIE MULTITAPA VERTICAL

El grupo de presión Grundfos Hydro Solo-E es una unidad combinada (todo en uno) que consiste en una bomba centrífuga multicelular vertical en línea (CRIE) con motor IE5 y variador de frecuencia VFD integrado con pantalla gráfica equipada con:

Válvula de aislamiento, válvula de no retorno, tubería de entrada y descarga, transmisor de presión de descarga, tanque de diafragma, transmisor de presión de entrada, bancada con amortiguadores de vibraciones e interruptor de alimentación principal

El sistema incorpora funciones preprogramadas :

- Control de presión constante
- Estimación del caudal
- Protección contra marcha en seco
- Protección anticavitación (límite de caudal)
- Configuración de bomba en funcionamiento/Salida de alarma configuration
- Una pantalla gráfica y un panel de control facilitan la monitorización del rendimiento del sistema y la configuración de los parámetros de control.



No se requiere protección adicional del motor ya que tanto el motor como la electrónica están protegidos por protección integrada contra sobrecarga y temperatura.

Temperatura del líquido: 5° C a + 60° C

Temperatura ambiente: 0° C a + 40° C

Presión máxima de funcionamiento: 16 bar

Suministro eléctrico 1x230V, 50-60 Hz y 3x400V, 50-60 Hz,

Tanque: incluye 18L PN10 (excepto H Solo-E CRIE 5-9 con 12L PN16)

Clase de aislamiento: F

Colector: Acero inoxidable

Base: Acero inoxidable AISI 316

Motor: clase de eficiencia IE5 como estándar

MPG DA

Conexión de aspiración	Tamaño de entrada	Conexión de impulsión	Tamaño salida	Vol. Tanque [L]	I [A]	Nombre del producto	Código	Euros
1~								
Rp	/11/2	Rp	/11/2	18	9,10-7,60	Hydro Solo-E CRIE 10-3 U8 C-A-B-D-ACD	99432878	6.502,00
Rp	/11/4	Rp	/11/4	18	4,70-3,90	Hydro Solo-E CRIE 3-7 U8 C-A-B-D-ACD	99432874	4.820,00

HYDRO SOLO E Optimum

AUMENTO DE PRESIÓN DOMÉSTICO Y RESIDENCIAL ► VARIADOR DE VELOCIDAD

Continuación

Conexión de aspiración	Tamaño de entrada	Conexión de impulsión	Tamaño salida	Vol. Tanque [L]	I [A]	Nombre del producto	Código	Euros
Rp	/11/4	Rp	/11/4	18	6,70-5,60	Hydro Solo-E CRIE 5-5 U8 C-A-B-D-ACD	99432875	5.012,00
Rp	/11/4	Rp	/11/4	18	9,10-7,60	Hydro Solo-E CRIE 5-7 U8 C-A-B-D-ACD	99432876	5.665,00
3 ~								
DIN	50	Rp	/2	18	5,80-4,80	Hydro Solo-E CRIE 15-2 U2 C-A-B-D-ACD	99432880	8.586,00
Rp	/2	Rp	/2	18	7,60-6,20	Hydro Solo-E CRIE 15-3 U2 C-A-B-D-ACD	99432881	9.831,00
Rp	/11/2	Rp	/11/2	18	4,15-3,40	Hydro Solo-E CRIE 10-3 U2 C-A-B-D-ACD	99432879	7.401,00
Rp	/11/4	Rp	/11/4	12	4,15-3,40	Hydro Solo-E CRIE 5-9 U2 C-A-B-D-ACD	99432877	6.698,00

SCALA1 / SCALA1 Accesorios

AUMENTO DE PRESIÓN DOMÉSTICO Y RESIDENCIAL ► AUMENTO DE PRESIÓN CON VELOCIDAD FIJA

SCALA1: GRUPO DE PRESIÓN AUTOASPIRANTE, CON CONECTIVIDAD BLUETOOTH®

GRUNDFOS SCALA1 es una bomba robusta todo-en-uno, diseñada para cubrir múltiples aplicaciones. Con conectividad Bluetooth® integrada que facilita su instalación, resolución de problemas y personalización mediante la aplicación GRUNDFOS GO.

SCALA1 es autocebante y permite su conexión a fuentes de agua de superficie o subterráneas (hasta 8m).

Presión de trabajo recomendada 3 bar Caudal recomendado para cada tipo de vivienda: _Vivienda con 1 aseo: 2,1 m3/h _Vivienda con 1 baño completo: 3,0 m3/h _Vivienda con 1 aseo + 1 baño completo: 3,6 m3/h _Vivienda con 2 baños completos + 1 aseo: 4,5 m3/h

Temperatura del líquido: 0° C- + 45° C

Temperatura ambiente: 0° C- + 55° C

Tensión de alimentación: 1 x 240 V 50 Hz

Categoría de aislamiento: Apto para instalación en exteriores (IP X4D)

Nivel de ruido: Bajos niveles de ruido (55 dB (A) máx.)



MPG DA

P1 [W]	I [A]	Conexión de aspiración	Inlet	Conexión de impulsión	Impulsión [inch]	Flujo nom. [m³/h]	Altura nom. [m]	Modelo	Código	Euros
900	3.9	R	1	R	1	3	25	SCALA1 3-45	99530405	759,00
1200	5.3	R	1	R	1	5	25	SCALA1 5-55	99530407	867,00

SCALA1 ACCESORIOS: JUEGOS, KITS O PIEZAS

MPG AD

Descripción breve	Código	Euros
Inlet Filter	99725183	110,00
Twin installation set	99725165	826,00

JP – BOMBAS JET: BOMBA JET DE SUPERFICIE AUTOASPIRANTE PARA SUMINISTRO DE AGUA DOMÉSTICA O JARDINES

Grundfos JP es una bomba Jet centrífuga monocelular y autocebante. JP está diseñado para uso doméstico y garantizar el suministro de agua potable, limpia o de lluvia a hogares y jardines.

Temperatura ambiente: Máx. 0° C a + 40° C

Temperatura del líquido: Máx. 0° C a + 40° C

Altura de aspiración: Máx. 8 m

Presión del sistema: Máx. 6 bares

Tensión de alimentación: 1 x 230 V 50/60 Hz, 1 x 115V 60Hz

Categoría de aislamiento: Apto para instalación cubierta (IP44)

Versión con cable: Longitud del cable 1,5 m con enchufe



MPG DA

Conexión de aspiración	Inlet	Conexión de impulsión	Impulsión [inch]	P1 [W]	I [A]	Con cable
G	1	G	1	700	3.2	
G	1	G	1	700	3.2	•
G	1	G	1	840	3.9	
G	1	G	1	840	3.9	•
G	1	G	1	1020	4.5	
G	1	G	1	1020	4.5	•
G	1	G	1	1390	6.1	
G	1	G	1	1390	6.1	•

Modelo	Código	Euros
JP 3-42	99458823	360,00
JP 3-42	99458766	348,00
JP 4-47	99458824	400,00
JP 4-47	99458767	404,00
JP 4-54	99458825	420,00
JP 4-54	99458768	422,00
JP 5-48	99458826	440,00
JP 5-48	99458769	440,00

JP PM: BOMBA JET DE SUPERFICIE AUTOASPIRANTE CON CONTROLADOR DE PRESIÓN

Las soluciones de aumento de presión JP con PM1 consisten en una bomba JP autoaspirante y una unidad de control Grundfos Pressure Manager, para un arranque/parada automático según el consumo, y con protecciones integradas como marcha en seco, antigoteo o detección de pequeñas fugas.

Componentes:

Bomba JP autocebante (consulte las características en el apartado de bombas JP)

PM1 1,5 conectado a la bomba

Arranque/parada automática de la bomba: presión de arranque de 1,5 bar

Protección contra marcha en seco.

Protección contra ciclos

Válvula de retención integrada

Cable de 1,5 m con enchufe

Rácor de unión para conectar la bomba al PM1



MPG DA

Conexión de aspiración	Inlet	Conexión de impulsión	Impulsión [inch]	P1 [W]	I [A]	Con cable
G	1	G	1	700	3.2	•
G	1	G	1	840	3.9	•
G	1	G	1	1020	4.5	•
G	1	G	1	1390	6.1	•

Modelo	Código	Euros
JP 3-42 PM1	99515135	569,00
JP 4-47 PM1	99515136	607,00
JP 4-54 PM1	99515137	638,00
JP 5-48 PM1	99515138	668,00

JP PT-H

AUMENTO DE PRESIÓN DOMÉSTICO Y RESIDENCIAL ► BOMBAS DE CHORRO

JP PT-H: GRUPO DE PRESIÓN PARA SUMINISTRO DE AGUA DOMÉSTICA

Los grupos de presión compactos JP PT se componen de una bomba JP autocebante, un presostato con manómetro y un tanque de presión horizontal. El interruptor de presión arranca automáticamente la bomba según la demanda. El depósito de diafragma garantiza una presión controlada al suministrar agua y limita los arranques/paradas de la bomba en caso de bajo consumo de agua o pérdida de fugas.

Componentes:

Bomba JP autocebante (consulte las características en el apartado de bombas JP)

Tanque de diafragma de 20 o 60 L

Presostato (presión de conexión ajustada a 2,2 bar) y manómetro

Cable de 1,5 m con enchufe



MPG DA

Conexión de aspiración	Inlet	Conexión de impulsión	Impulsión [inch]	Vol. Tanque [L]	P1 [W]	I [A]	Con cable
G	1	G	1	20	700	3.2	•
G	1	G	1	20	840	3.9	•
G	1	G	1	20	1020	4.5	•
G	1	G	1	20	1390	6.1	•

Modelo	Código	Euros
JP 3-42 PT-H	99463874	573,00
JP 4-47 PT-H	99463875	573,00
JP 4-54 PT-H	99463876	602,00
JP 5-48 PT-H	99463877	631,00

SB: BOMBA SUMERGIBLE DE 6"

La bomba SB de Grundfos es una bomba de aumento de presión sumergible diseñada para el bombeo de agua limpia para aplicaciones domésticas y de aguas pluviales. La bomba sumergible SB es silenciosa cuando está sumergida y, por lo tanto, es una alternativa silenciosa a las bombas montadas en superficie. La bomba SB está fabricada con materiales compuestos de alta calidad y materiales de acero inoxidable resistentes a la corrosión. Puede controlarse su arranque y parada con uno de nuestros PM1 o PM2.

Temperatura del líquido: 0° C a + 40° C

Valores de pH: 4-9

Categoría de aislamiento: Adecuado para instalación en tanque (IP68)

Tensión de alimentación: 1 x 240 V PE, 50/60 Hz -10% / + 6%

Longitud de cable: 15 m con enchufe

Profundidad máxima de instalación: 10 m

Modelos:

A: con interruptor de flotador para funcionamiento automático y protección contra marcha en seco

W: con entrada lateral y tubo flexible de aspiración de 1 m con filtro de aspiración flotante de malla de 1 mm, para tanque de agua de lluvia



MPG DA

Conexión de impulsión	Tamaño salida (mm)	P1 [kW]	I [A]	Interruptor flotante	Filtro flotante
G	25	0.75	3.5		
G	25	0.75	3.5		•
G	25	0.75	3.5	•	
G	25	0.75	3.5	•	•
G	25	0.90	4.0		
G	25	0.90	4.0		•
G	25	0.90	4.0	•	
G	25	0.90	4.0	•	•

Modelo	Código	Euros
SB 3-35 M	92712331	721,00
SB 3-35 MW	92712335	923,00
SB 3-35 A	92712333	747,00
SB 3-35 MW	92712336	953,00
SB 3-45 M	92712338	795,00
SB 3-45 MW	92712343	971,00
SB 3-45 A	92712340	825,00
SB 3-45 AW	92712346	1.005,00

SBA: BOMBA SUMERGIBLE DE 6"

La bomba SBA de Grundfos es una bomba de aumento de presión sumergible diseñada para el bombeo de agua limpia para aplicaciones domésticas y de aguas pluviales. La bomba sumergible SBA es silenciosa cuando está sumergida y, por lo tanto, es una alternativa muy efectiva a las bombas montadas en superficie. La bomba SBA está fabricada con materiales compuestos de alta calidad y materiales de acero inoxidable resistentes a la corrosión. El SBA es ideal para el funcionamiento en un pozo o tanques de tierra.

Además, la bomba cuenta con un interruptor de caudal que garantiza al usuario una experiencia conveniente con el funcionamiento automático de arranque/parada y protección contra marcha en seco de la bomba.

El SBA incluye un controlador de presión incorporado para encendido/apagado automático.

Temperatura del líquido: 0° C a + 40° C

Valores de pH: 4-9

Categoría de aislamiento: Adecuado para instalación en tanque (IP68)

Tensión de alimentación: 1 x 240 V 50 / 60Hz -10% / + 6%

Longitud de cable: 15 m con enchufe

Profundidad máxima de instalación: 10 m

Modelos: **A:** con interruptor de flotador para funcionamiento automático y protección contra marcha en seco

W: con entrada lateral y tubo flexible de aspiración de 1 m con filtro de aspiración flotante de malla de 1 mm, para tanque de agua de lluvia



MPG DA

Conexión de impulsión	Tamaño salida (mm)	P1 [kW]	I [A]	Interruptor flotante	Filtro flotante
G	25	0.75	3.5		
G	25	0.75	3.5		•
G	25	0.75	3.5	•	
G	25	0.75	3.5	•	•
G	25	0.90	4.0		
G	25	0.90	4.0		•
G	25	0.90	4.0	•	
G	25	0.90	4.0	•	•

Modelo	Código	Euros
SBA 3-35 M	92713049	867,00
SBA 3-35 MW	92713062	1.025,00
SBA 3-35 A	92713060	915,00
SBA 3-35 AW	92713065	1.125,00
SBA 3-45 M	92834170	913,00
SBA 3-45 MW	92713100	1.121,00
SBA 3-45 A	92713068	963,00
SBA 3-45 AW	92713101	1.172,00

UPA

AUMENTO DE PRESIÓN DOMÉSTICO Y RESIDENCIAL ► AUMENTO DE PRESIÓN VIVIENDA

UPA: BOMBA DE PRESURIZACIÓN PARA AUMENTO DE PRESIÓN DE AGUA CALIENTE O FRÍA EN UN PUNTO DE CONSUMO

Las bombas UPA son ideales para aumentar la presión del agua doméstica en uno o varios puntos de consumo, para hacer que la presión requerida esté disponible en dichos puntos de consumo. Se utiliza en sistemas abiertos y también se puede instalar directamente en el suministro de agua principal siguiendo las normativas locales. Todas las bombas UPA se suministran con un cable con o sin enchufe. Un interruptor de caudal integrado arranca o detiene la bomba cuando se activa o desactiva un punto de consumo.

Temperatura ambiente: Máx. + 40° C

Temperatura del líquido: Máx. + 2° C a + 95° C

Presión de funcionamiento: Máx. 10 bar

Tensión de alimentación: 1 x 230 V 50/60 Hz, 1 x 115/127 V 60Hz

Categoría de aislamiento: Apto para instalación cubierta (IPX2D)

Nivel de ruido: <43 dB (A)



MPG DA

P1 [W]	I [A]	Conexión de impulsión	Tamaño salida (mm)	Dist. entre conexiones
1 x 230V				
180	1.41	G	15.00	203
200	0.89	G	15.00	200

Modelo	Código	Euros
UPA 15-160	99331335	443,00
UPA 15-120	99553575	315,00

Rainwater Harvesting Accessories

AUMENTO DE PRESIÓN DOMÉSTICO Y RESIDENCIAL ► RECOLECCIÓN DE AGUA DE LLUVIA

RAINWATER HARVESTING ACCESSORIES: SETS, KITS OR PARTS

MPG AD

1

Descripción breve	Código	Euros
Acc. Floating suction, 3M 1" M 90°	96657458	573,00

PM

AUMENTO DE PRESIÓN DOMÉSTICO Y RESIDENCIAL ► CON SISTEMA DE CONTROL DE PRESIÓN

PM: PRESOSTATOS PM 1 Y PM 2

El sistema de control de presión todo en uno de Grundfos es un controlador de bomba inteligente que enciende su bomba de acuerdo con el consumo en el suministro de agua doméstica y los sistemas de aumento de presión. Los PM1 y PM2 de Grundfos están diseñados para un control automático de arranque/parada de bombas sumergibles o de superficie. Este producto de última generación ofrece ventajas gracias a las innovadoras características de Grundfos, como la funcionalidad, la integración de sistemas, la comodidad de enchufar y bombear y la facilidad de uso. El sistema de control de presión ofrece dos excelentes modelos a elegir: el modelo PM 1, que ofrece una flexibilidad básica, y el modelo PM 2, que posibilita un control integral. PM1 arranca la bomba cuando se alcanza la presión de arranque (1.5 bar o 2.2 bar según la versión) y la bomba seguirá funcionando mientras que haya caudal. PM2 ofrece un arranque ajustable desde 1.5 a 5 bar. Esto permite la adecuación de los diferentes tipos de instalación al nivel de confort deseado. Ambos modelos incorporan protecciones de la bomba y de la instalación como protección contra marcha en seco o fugas.



Tensión de alimentación: 1x220-240 - 50/60 Hz

Carga máxima de contacto inductivo: PM2: 10 A - PM1: 6 A

Temperatura ambiente: máximo 50° C

Temperatura del líquido: 0° C a 40° C

Pstart PM2: ajustable de 1,5 a 5 bar en pasos de 0,5 bar

Parranque PM1: PM1 1,5: 1,5 bar - PM1 2,2: 2,2 bar

Pstop: Pstart + 0,4 bar (PM2 con presión diferencial activada, Pstart + 1 bar)

Qmín: 1 l/min

Conexiones: G1

Clase de protección: IP65

Volumen de suministro: válvula de retención incorporada. Suministrado sin cable ni enchufes.

MPG AD

Conexión de aspiración	Inlet	Con cable	Cable [m]	Presión de conexión
1 x 220-240				
G	1			1.5
G	1			2.2
G	1			1.5-5.0
G	1	•	1.50	1.5
G	1	•	1.50	2.2
G	1	•	1.50	1.5-5.0

Modelo	Código	Euros
PM 1	96848670	177,00
PM 1	96848701	177,00
PM 2	96848738	307,00
PM 1	96848693	167,00
PM 1	96848722	177,00
PM 2	96848740	307,00

Accesorios de Tanques de Presión

AUMENTO DE PRESIÓN DOMÉSTICO Y RESIDENCIAL ► TANQUES DE PRESIÓN

ACCESORIOS DE TANQUES DE PRESIÓN: SETS, KITS OR PARTS

MPG AD

1

Descripción breve	Código	Euros
Shut-off and evacuation fitting, PN 16	91076959	76,00

DRENAJE

UNILIFT CC | KP | AP | APG



UNILIFT CC / UNILIFT KP

DRENAJE Y AGUAS RESIDUALES ► DRENAJE PASO LIBRE DE 10 O 12 MM

UNILIFT CC: BOMBA DE DRENAJE SUMERGIBLE

Grundfos UNILIFT CC es una bomba de drenaje ligera de una sola etapa con un impulsor semiabierto. Están diseñados para bombear agua de drenaje y aguas residuales grises que contengan partículas de hasta 10 mm de tamaño. La bomba UNILIFT CC puede bombear hasta un nivel de agua de 3 mm por encima del suelo quitando el filtro y puede utilizarse en instalaciones permanentes o como una bomba portátil.

Temperatura del líquido: + 4° C a + 40° C, 70° C durante un máximo de 2 min, con intervalos de al menos 30 min

Tipo de impulsor: semiabierto

Máx. tamaño de partícula: - 10 mm

Tensión de alimentación: 1 x 220-240 V 50/60 Hz

Categoría de aislamiento: Apto para instalación sumergida (IP68)

Salidas de la bomba: 2 salidas a elección en la parte superior o en el lateral (roscas múltiples - Macho 3/4 " / 1" / 1-1 / 4 "y Hembra 1-1 / 4")

Longitud de cable: cable de 10 m con enchufe;

Versiónes: A1 con interruptor de flotador



MPG DC

Conexión de aspiración	Inlet	P1 [W]	I [A]	Cable [m]	Clavija	Modelo	Código	Euros
1 x 220-240								
R	1 1/4	250	1.0	5	Enchufe Schuko	Unilift CC5 - M1	96280965	315,00
R	1 1/4	250	1.0	5	Enchufe Schuko	Unilift CC5 - A1	96280966	335,00
R	1 1/4	250	1.0	5	Enchufe Schuko	Unilift CC5 - AG1	98624419	356,00
R	1 1/4	380	1.8	10	Enchufe Schuko	Unilift CC7 - M1	96280967	372,00
R	1 1/4	380	1.8	10	Enchufe Schuko	Unilift CC7 - A1	96280968	388,00
R	1 1/4	380	1.8	10	Enchufe Schuko	Unilift CC7 - AG1	98624463	407,00
R	1 1/4	780	3.5	10	Enchufe Schuko	Unilift CC9 - M1	96280969	474,00
R	1 1/4	780	3.5	10	Enchufe Schuko	Unilift CC9 - A1	96280970	502,00
R	1 1/4	780	3.5	10	Enchufe Schuko	Unilift CC9 - AG1	98624465	522,00

UNILIFT KP: BOMBA DE DRENAJE SUMERGIBLE EN ACERO INOXIDABLE

UNILIFT KP es una bomba sumergible diseñada para bombear agua limpia, no agresiva y aguas residuales ligeramente sucias (grises) como efluentes domésticos procedentes de sistemas de tratamiento séptico y de fangos. Pueden utilizarse en instalaciones permanentes o como bombas portátiles.

Temperatura del líquido: 0° C a + 50° C, 70° C durante un máximo de 2 min, con intervalos de al menos 30 min

Tipo de impulsor: semiabierto

Máx. tamaño de partícula: - 10 mm

Tensión de alimentación: 1 x 220-230 V 50/60 Hz; 1 x 115 V 60 Hz (EE. UU.)

Categoría de aislamiento: Apto para instalación sumergida (IP68)

Volumen de suministro: cable de 5 m con tapón y válvula de retención sólo en la versión AV1

Cable de 25 ft con enchufe NEMA (EE. UU.)

Versiónes: A1 - con interruptor de flotador

AV1 - interruptor de flotador vertical

M - sin interruptor de flotador



MPG DC

Conexión de aspiración	Inlet	P1 [W]	I [A]	Cable [m]	Modelo	Código	Euros
1 x 1X220-230V							
Rp	1 1/4	300	1.3	5	UNILIFT KP.150.AV.1	011H1400	535,00
Rp	1 1/4	300	1.3	5	UNILIFT KP.150.A.1	011H1600	506,00
Rp	1 1/4	300	1.3	10	UNILIFT KP.150.M.1	011H1300	509,00
Rp	1 1/4	300	1.3	10	UNILIFT KP.150.A.1	011H1800	541,00
Rp	1 1/4	300	1.3	10	UNILIFT KP.150.AV.1	011H1900	570,00
Rp	1 1/4	480	2.3	5	UNILIFT KP.250.AV.1	012H1400	637,00
Rp	1 1/4	480	2.3	5	UNILIFT KP.250.A.1	012H1600	608,00
Rp	1 1/4	480	2.3	10	UNILIFT KP.250.M.1	012H1300	611,00
Rp	1 1/4	480	2.3	10	UNILIFT KP.250.A.1	012H1800	640,00
Rp	1 1/4	480	2.3	10	UNILIFT KP.250.AV.1	012H1900	673,00
1 x 1X220-240V							
Rp	1 1/4	720	3.2	5	UNILIFT KP.350.AV.1	013N1400	895,00
Rp	1 1/4	720	3.2	5	UNILIFT KP.350.A.1	013N1600	774,00
Rp	1 1/4	720	3.2	10	UNILIFT KP.350.M.1	013N1300	777,00
Rp	1 1/4	720	3.2	10	UNILIFT KP.350.A.1	013N1800	830,00

Continuación

Conexión de aspiración	Inlet	P1 [W]	I [A]	Cable [m]	Modelo	Código	Euros
Rp	1 1/4	720	3.2	10	UNILIFT KP.350.AV.1	013N1900	952,00

UNILIFT AP12: BOMBA DE DRENAJE SUMERGIBLE EN ACERO INOXIDABLE

Unilift AP12 es una bomba sumergible diseñada para bombear agua limpia, no agresiva y aguas residuales ligeramente sucias (grises). Pueden utilizarse en instalaciones permanentes o como bombas portátiles.

Temperatura del líquido: 0° C a + 55° C

Tipo de impulsor: semiabierto

Máx. tamaño de partícula: - 12 mm

Tensión de alimentación: 1 x 240 V o 3 x 380-400 V 50 Hz

Categoría de aislamiento: Apto para instalación sumergida (IP68)

Conexión eléctrica: cable de 5 o 10 m con enchufe (versión trifásica sin enchufe)

Cable de 25 ft con o sin enchufe NEMA (EE. UU.)

Versiones: A1 o A3 con interruptor de flotador



MPG DC

Conexión de aspiración	Inlet	P1 [W]	I [A]	Cable [m]	Modelo	Código	Euros
1 x 1X230V							
Rp	2	1700	8.5	10	UNILIFT AP12.50.11.1	96001958	1.646,00
Rp	2	1700	8.5	10	UNILIFT AP12.50.11.A1	96010981	1.774,00
Rp	1 1/2	700	3.0	5	UNILIFT AP12.40.04.A1	96011017	1.009,00
Rp	1 1/2	700	3.0	10	UNILIFT AP12.40.04.A1	96011018	1.068,00
Rp	1 1/2	700	3.1	10	UNILIFT AP12.40.04.1	96011016	986,00
Rp	1 1/2	900	4.4	10	UNILIFT AP12.40.06.1	96001720	1.029,00
Rp	1 1/2	900	4.4	10	UNILIFT AP12.40.06.A1	96010979	1.135,00
Rp	1 1/2	1300	5.9	10	UNILIFT AP12.40.08.1	96001869	1.166,00
Rp	1 1/2	1300	5.9	10	UNILIFT AP12.40.08.A1	96010980	1.274,00
3 x 3X400V							
Rp	2	1900	3.2	10	UNILIFT AP12.50.11.3	96001975	1.588,00
Rp	2	1900	3.2	10	UNILIFT AP12.50.11.A3	96010927	1.838,00
Rp	1 1/2	700	1.2	10	UNILIFT AP12.40.04.3	96011024	953,00
Rp	1 1/2	700	1.2	10	UNILIFT AP12.40.04.A3	96011025	1.180,00
Rp	1 1/2	900	1.6	10	UNILIFT AP12.40.06.3	96001652	995,00
Rp	1 1/2	900	1.6	10	UNILIFT AP12.40.06.A3	96010923	1.253,00
Rp	1 1/2	1200	2.1	10	UNILIFT AP12.40.08.3	96001791	1.126,00
Rp	1 1/2	1200	2.1	10	UNILIFT AP12.40.08.A3	96010925	1.367,00

MULTIBOX

DRENAJE Y AGUAS RESIDUALES ► HERRAMIENTA DE ELIMINACIÓN DE INUNDACIONES

MULTIBOX: CONJUNTO DE BOMBA DE ACHIQUE CON CAJA DE FILTRO Y 15M DE MANGUERA FLEXIBLE CON ACOPLAMIENTO STORZ

La solución ideal para un sótano inundado. El Multibox B-CC7 consta de:

- Bomba Unilift CC7 de Grundfos (con un nivel de aspiración bajo único de hasta 3 mm) con acoplamiento Storz-C premontado
- Caja multifuncional que sirve como filtro contra objetos flotantes y como caja de almacenamiento
- Manguera de drenaje de 15 m de longitud con acoplamiento Storz + pieza de protección para evitar el estrangulamiento de la misma
- Conector Unilift CC extra para distintos tamaños

Tensión de alimentación: 1 x 220-240 V, 50 Hz



MPG DC

Conexión de aspiración	Inlet	P1 [W]	I [A]	Cable [m]	Clavija	Modelo	Código	Euros
1 x 220-240								
R	1 1/4	380	1.8	10	Enchufe Schuko	MULTIBOX UNILIFT CC7-A1	97519841	783,00

UNILIFT AP35 y AP50 / UNILIFT AP35B y AP50B

DRENAJE Y AGUAS RESIDUALES ► PASO LIBRE DE EFLUENTES DE 35 O 50 MM

UNILIFT AP35 Y AP50: BOMBAS DE ACHIQUE PARA AGUAS GRISES

La gama UNILIFT AP 35 y UNILIFT AP 50 son bombas sumergibles especialmente diseñadas para el bombeo de aguas grises, residuales o de cualquier otro líquido no agresivo con partículas sólidas en suspensión. Se pueden utilizar en aplicaciones fijas o móviles así como en instalaciones verticales u horizontales (orificio de descarga colocado hacia arriba). Todas las bombas se suministran con cable de 10 m.

Temperatura del líquido: 0 ° C a + 55 ° C

Tipo de impulsor: Vortex

Máx. tamaño de partícula: - 35 mm para AP35 y 50 mm para AP50

Tensión de alimentación: 1 x 230 V, 3 x 400 V, 3x200V 50 / 60Hz

Categoría de aislamiento: Apto para instalación sumergida (IP68)

Conexión eléctrica: cable de 10 m con enchufe

Cable de 25 ft sin enchufe (EE. UU.)

Versiónes: A1 con interruptor de flotador



2

MPG DC

Conexión de aspiración	Inlet	P1 [W]	I [A]	Cable [m]
1 x 1X230V				
Rp	2	1300	5.9	10
Rp	2	1600	8.0	10
Rp	2	1600	8.0	10
Rp	11/2	900	4.0	10
Rp	11/2	900	4.0	10
Rp	11/2	1200	5.5	10
Rp	11/2	1200	5.5	10
3 x 3X400V				
Rp	2	1200	2.0	10
Rp	2	1200	2.0	10
Rp	2	1900	3.0	10
Rp	2	1900	3.0	10
Rp	11/2	900	1.6	10
Rp	11/2	900	1.6	10
Rp	11/2	1200	2.0	10
Rp	11/2	1200	2.0	10

Modelo	Código	Euros
UNILIFT AP50.50.08.1V	96010595	1.689,00
UNILIFT AP50.50.11.1V	96010577	2.553,00
UNILIFT AP50.50.11.A1V	96010985	2.701,00
UNILIFT AP35.40.06.1V	96001796	1.175,00
UNILIFT AP35.40.06.A1V	96010982	1.305,00
UNILIFT AP35.40.08.1V	96001672	1.287,00
UNILIFT AP35.40.08.A1V	96010983	1.384,00
UNILIFT AP50.50.08.3V	96010563	1.632,00
UNILIFT AP50.50.08.A3.V	96010933	1.889,00
UNILIFT AP50.50.11.3V	96010562	2.474,00
UNILIFT AP50.50.11.A3.V	96010935	2.731,00
UNILIFT AP35.40.06.3V	96000169	1.137,00
UNILIFT AP35.40.06.A3V	96010929	1.382,00
UNILIFT AP35.40.08.3V	96001718	1.243,00
UNILIFT AP35.40.08.A3V	96010931	1.491,00

UNILIFT AP35B Y AP50B: BOMBAS ACHIQUE DE AGUAS GRISES, RESIDUALES Y FECALES

La gama UNILIFT AP 35B y UNILIFT AP 50B son bombas sumergibles para instalaciones fijas especialmente diseñadas para el bombeo de aguas grises, residuales o de cualquier otro líquido no agresivo que contenga partículas sólidas en suspensión. Autoacoplamiento disponible como accesorio para instalaciones sobre barras guía que permitan el montaje/desmontaje de la bomba desde el exterior de la fosa.

Temperatura del líquido: 0° C a + 40° C

Tipo de impulsor: Vortex

Máx. tamaño de partícula: - 35 mm para AP 35B y 50 mm para AP50B

Tensión de alimentación: 1 x 230 V o 3 x 415 V 50/60 Hz; 1 x 115, 1 x 230V 60Hz (EE. UU.)

Categoría de aislamiento: Apto para instalación sumergida (IP68)

Conexión eléctrica: cable de 10 m con enchufe (versión trifásica sin enchufe)

Cable de 25 ft sin enchufe (EE. UU.)

Versión: A1 con interruptor de flotador



MPG DC

Conexión de aspiración	Inlet	P1 [W]	I [A]	Cable [m]
1 x 1X230V				
Rp	2	1000	4.6	5
Rp	2	1000	4.6	10
Rp	2	1200	5.4	5

Modelo	Código	Euros
UNILIFT AP35B.50.06.A1V	96004562	892,00
UNILIFT AP35B.50.06.1V	96004563	779,00
UNILIFT AP50B.50.08.A1V	96004586	1.326,00

UNILIFT AP35B y AP50B

DRENAJE Y AGUAS RESIDUALES ► PASO LIBRE DE EFLUENTES DE 35 O 50 MM

Continuación

Conexión de aspiración	Inlet	P1 [W]	I [A]	Cable [m]	Modelo	Código	Euros
Rp	2	1200	5.4	10	UNILIFT AP50B.50.08.1V	96004587	1.216,00
Rp	2	1250	5.4	5	UNILIFT AP35B.50.08.A1V	96004574	1.054,00
Rp	2	1250	5.4	10	UNILIFT AP35B.50.08.1V	96004575	942,00
Rp	2	1750	8.0	5	UNILIFT AP50B.50.11.A1V	96004598	1.618,00
Rp	2	1750	8.0	10	UNILIFT AP50B.50.11.1V	96004599	1.502,00
3 x 3X400V							
Rp	2	1000	1.6	5	UNILIFT AP35B.50.06.3V	96004565	856,00
Rp	2	1250	2.0	5	UNILIFT AP35B.50.08.3V	96004577	1.018,00
Rp	2	1250	2.0	5	UNILIFT AP50B.50.08.3V	96004589	1.196,00
Rp	2	1750	2.8	5	UNILIFT AP50B.50.11.3V	96004601	1.410,00

UNILIFT APG: BOMBA TRITURADORA DE ACERO INOXIDABLE

Las bombas UNILIFT APG son bombas sumergibles de una sola etapa, diseñadas para el bombeo de aguas residuales residenciales en sistemas presurizados. Las bombas incorporan un sistema de doble triturador que las hace ideales para la evacuación de las toallitas. Pueden montarse en autoacoplamientos, lo que facilita el acceso a la bomba.

Temperatura del líquido: 0° C a + 40° C

Tipo de impulsor: vórtice semi abierto

Máx. tamaño de partícula: triturador

Tensión de alimentación: 1 x 230 / 220-240V o 3 x 230/380/400, 50 Hz

Categoría de aislamiento: Apto para instalación sumergida (IP68)

Conexión eléctrica: cable de 10 m con enchufe y sin enchufe

Versión: A1 / A3 con interruptor de flotador guiado por cable



2

MPG DC

Conexión de aspiración	Inlet	P1 [W]	I [A]	Cable [m]
1 x 230V				
DIN / Rp	1	1300	5.8	10
DIN / Rp	1	1300	5.8	10
3 x 400V				
DIN / Rp	1	1100	2.8	10
DIN / Rp	1	1100	2.8	10

Modelo	Código	Euros
UNILIFT APG.40.10.A1	92611467	1.528,00
UNILIFT APG.40.10.1	92616891	1.423,00
UNILIFT APG.40.10.A3	92616892	1.755,00
UNILIFT APG.40.10.3	92616893	1.423,00

Kit de conexión flexible / Kits de manguera de presión

DRENAJE Y AGUAS RESIDUALES ► ACCESORIOS PARA BOMBAS DE DRENAJE Y AGUAS RESIDUALES

KIT DE CONEXIÓN FLEXIBLE: CONEXIONES DE MANGUERA FLEXIBLES

MPG AD



Conexión de manguera flexible para tuberías de presión desacopladas en bombas de drenaje y estaciones de bombeo de aguas residuales y para facilitar el mantenimiento.

Descripción breve	Código	Euros
Connecting piece 42MM 1 1/4" x 150	91071645	59,00
PIEZA CONEXION FLEXIBLE D110x150	96075422	181,00
Pieza conexión, D160x200, flexible	96473060	314,00

KITS DE MANGUERA DE PRESIÓN

MPG AD



Descripción breve	Código	Euros
Flexible hose incl. clips	96023838	431,00

ESTACIONES ELEVADORAS

SOLOLIFT2 | CONLIFT1



CONLIFT / CONLIFT Accesorios

ESTACIONES ELEVADORAS ► CONDENSADO

CONLIFT: ESTACIÓN ELEVADORA PARA RETIRADA DE CONDENSADO

CONLIFT está formado por bombas profesionales, automáticas y compactas de evacuación de condensados, hasta 5 m, que no pueden ser evacuados por gravedad a través de las alcantarillas. Aplicaciones típicas: Calderas de condensación a gas (máx. 200 kW). Para calderas de condensación de gasóleo con la misma potencia la acidez de la condensación no puede ser inferior a pH=2,5. En esos casos se necesita neutralización antes de su evacuación utilizando el accesorio PH+BOX, y tarjetas PCI (PCB card) para alarma acústica. También es apta para evacuación de condensado de sistemas de aire acondicionado, sistemas de refrigeración, deshumidificadores de aire y evaporadores.



Condensado de la caldera: Gas (todos los tipos) o combustible (véase pH)

Líquido pH: >2,5. Para pH=2,5 ver PH + BOX

Temperatura del líquido: 50° C (máximo 90° C durante 5 minutos)

Volumen del tanque: 2,65 l - Volumen útil: 0,9 l - 4 entradas

Tensión de alimentación: 1 x 230 -6% / + 6%, 50 Hz

Potencia de entrada: 75 W máx. 60 arranques por hora

Nivel de ruido: 47 dB (A)

Clase de protección: IP24 - CONLIFT1 LS, IP20

Cable: cable de alimentación de 1,7 m con enchufe + conexión de alarma externa con cables de 1,7 m.

Conlift1 / Contenido del paquete: tubo flexible de descarga de 6 m, 1 adaptador para tubería de drenaje de 21,5-40 mm, 4 adaptadores de entrada con tapones de 18-22 mm, 1 adaptador de entrada 19/32/40, tornillos y tapones para instalación en pared y patas ajustables,

Conlift1 LS/Contenido del paquete: tubo flexible de descarga de 5 m, 1 adaptador de entrada 19/32/40, tornillos para montaje en pared

MPG DB

Vol. Tanque [L]	Max head [m]	Cable [m]	Nombre del producto	Código	Euros
2	5	1.70	CONLIFT1	97936156	215,00
2	5	1.70	CONLIFT1 LS	98455601	134,00

CONLIFT ACCESORIOS: JUEGOS, KITS O PIEZAS

MPG AD

Descripción breve	Código	Euros
Alarm PCB CONLIFT	97936209	221,00
Granulate refill package CONLIFT	97936178	324,00
Hose extension CONLIFT	97936177	110,00
pH+ box, CONLIFT	97936176	277,00

SOLOLIFT2 WC-1: ESTACIÓN ELEVADORA PEQUEÑA PARA INODORO Y/O LAVABO APTA PARA AGUAS GRISES Y FECALES

SOLOLIFT WC-1 es una estación elevadora automática compacta con 1 entrada adicional, adecuado para bombear aguas residuales domésticas desde un inodoro y un lavabo.

Temperatura del líquido: Máx. 50 ° C

Temperatura ambiente: 5-35 ° C

Clase de aislamiento: IP44

Clase de aislamiento: F

Tensión de alimentación: 1 x 220-240 V - 10% / + 6%, 50 / 60Hz

Nivel de ruido: <70 dB (A) a 12050-2

Caudal máx .: 149 l/min

Altura máx .: 8,5 m

Contenido del suministro: cable de 1,2 m con enchufe schuko, válvula de retención, conexiones de entrada/salida y adaptadores, 2 pies para montaje en el suelo con tornillos.



2

MPG DB

Conexión de aspiración	Aspiración [mm]	Conexión de impulsión	Tamaño salida (mm)	P1 [W]	I [A]	Cable [m]	Clavija	Modelo	Código	Euros
Smooth pipe	32 / 36 / 40, DN 100	Smooth pipe	22 / 25 / 28 / 32 / 36 / 40	620	3.0	1.2	Enchufe Schuko	SOLOLIFT2 WC-1	97775314	724,00

SOLOLIFT2 WC-3: ESTACIÓN ELEVADORA PEQUEÑA PARA INODORO, LAVABO, BIDÉ Y DUCHA APTA PARA AGUAS GRISES Y FECALES

SOLOLIFT WC-3 es una estación elevadora automática compacta con 3 entradas adicionales, adecuado para bombear aguas residuales domésticas desde inodoros, lavabos, duchas y bidé o urinario.

Temperatura del líquido: Máx. 50 ° C

Temperatura ambiente: 5-35 ° C

Categoría de aislamiento: IP44

Clase de aislamiento: F

Tensión de alimentación: 1 x 220-240 V - 10% / + 6%, 50 / 60Hz

Nivel de ruido: 70 dB (A) a 12050-2

Caudal máx .: 149 l/min

Altura máx. De la cabeza: 8,5 m

Contenido del paquete: cable de 1,2 m con conector schuko, válvula de retención, conexiones de entrada/salida y adaptadores, 2 pies para montaje en el suelo con tornillos.



MPG DB

Conexión de aspiración	Aspiración [mm]	Conexión de impulsión	Tamaño salida (mm)	P1 [W]	I [A]	Cable [m]	Clavija	Modelo	Código	Euros
Smooth pipe	32 / 36 / 40, 36 / 40 / 50, DN 100	Smooth pipe	22 / 25 / 28 / 32 / 36 / 40	620	3.0	1.2	Enchufe Schuko	SOLOLIFT2 WC-3	97775315	878,00

SOLOLIFT2 CWC-3 / SOLOLIFT2 C-3

ESTACIONES ELEVADORAS ► PEQUEÑAS ESTACIONES ELEVADORAS

SOLOLIFT2 CWC-3: ESTACIÓN ELEVADORA PEQUEÑA PARA INODORO DE PARED APTA PARA AGUAS GRISES Y FECALES

SOLOLIFT CWC-3 es una estación elevadora pequeña, compacta y automática, diseñada para bombear aguas residuales que contiene papel higiénico y heces provenientes desde un inodoro suspendido y aguas grises de lavabo, ducha y un bidé o urinario .

Temperatura del líquido: Máx. 50° C

Temperatura ambiente: 5-35° C

Clase de aislamiento: IP44

Clase de aislamiento: F

Tensión de alimentación: 1 x 220-240 V - 10% / + 6%, 50 / 60Hz

Nivel de ruido: 70 dB (A) a 12050-2

Caudal máx .: 137 l/min

Altura máx .: 8,5m

Contenido del paquete: cable de 1,2 m con enchufe schuko, conexiones de entrada/salida y adaptadores, 2 pies para montaje en el suelo con tornillos.



MPG DB

Conexión de aspiración	Aspiración [mm]	Conexión de impulsión	Tamaño salida (mm)	P1 [W]	I [A]	Cable [m]	Clavija	Modelo	Código	Euros
Smooth pipe	32 / 36 / 40, 36 / 40 / 50, DN 100	Smooth pipe	22 / 25 / 28 / 32 / 36 / 40	620	3.0	1.2	Enchufe Schuko	SOLOLIFT2 CWC-3	97775316	910,00

SOLOLIFT2 C-3: ESTACIÓN ELEVADORA PEQUEÑA PARA AGUAS GRISES

Con sus 3 entradas, SOLOLIFT2 C-3 es adecuado para bombear aguas residuales grises de una lavadora, lavavajillas, fregadero, lavabo, bañera o ducha.

SOLOLIFT2 C-3 también puede extraer agua de los ablandadores de agua gracias a la calidad de acero inoxidable AISI 316 de sus componentes en contacto con el líquido.

Temperatura del líquido: Máx. 75° C, 90° C, máx. 30 minutos

Temperatura ambiente: 5-35° C

Clase de aislamiento: IP44

Clase de aislamiento: F

Tensión de alimentación: 1 x 220-240 V - 10% / + 6%, 50 / 60 Hz

Nivel de ruido: 70 dB (A) a 12050-2

Caudal máx .: 204 l/min

Altura máx .: 8,8 m

Volumen del depósito: 5,7 litros

Arranques/paradas: 65 mm o 115 mm por encima del suelo / 35 mm

Contenido del paquete: cable de 1,2 m con enchufe schuko, válvula de retención, conexiones de entrada/salida y adaptadores, 2 pies para montaje en el suelo con tornillos.



MPG DB

Conexión de aspiración	Aspiración [mm]	Conexión de impulsión	Tamaño salida (mm)	P1 [W]	I [A]	Cable [m]	Clavija	Modelo	Código	Euros
Smooth pipe	32 / 36 / 40, 36 / 40 / 50	Smooth pipe	22 / 25 / 28 / 32 / 36 / 40	640	3.1	1.2	Enchufe Schuko	SOLOLIFT2 C-3	97775317	819,00

SOLOLIFT2 D-2: ESTACIÓN ELEVADORA PEQUEÑA PARA DUCHA BIDÉ O LAVABO

SOLOLIFT2 D-2 es adecuada para bombear aguas residuales grises de un lavabo, ducha o bidé. La unidad está diseñada para su instalación, integrada en un armario debajo del lavabo. SOLOLIFT2 D-2 tiene 2 entradas.

Temperatura del líquido: Máx. 50° C

Temperatura ambiente: 5-35° C

Clase de aislamiento: IP44

Clase de aislamiento: F

Tensión de alimentación: 1 x 220-240 V - 10% / + 6%, 50 / 60 Hz

Nivel de ruido: 70 dB (A) a 12050-2

Caudal máx .: 105 l/min

Altura máx .: 5,5 m

En el ámbito de la entrega: cable de 1,2 m con enchufe schuko, conexiones de entrada/salida y adaptadores, 2 pies para montaje en el suelo con tornillos.



2

								MPG DB		
Conexión de aspiración	Aspiración [mm]	Conexión de impulsión	Tamaño salida (mm)	P1 [W]	I [A]	Cable [m]	Clavija	Modelo	Código	Euros
Smooth pipe	36 / 40 / 50	Smooth pipe	32	280	1.3	1.2	Enchufe Schuko	SOLOLIFT2 D-2	97775318	649,00

SOLOLIFT ACCESORIOS: JUEGOS, KITS O PIEZAS

MPG AD

Descripción breve	Código	Euros
Alarm PCB with buzzer	97772315	143,00
Conjunto segunda entrada D50/40/40	97775335	69,00
Drain hose f. WC version	97775341	467,00
Drain hose f. WC version	97789093	55,00
Hose, exchange Sololift2	97772316	72,00
Kit, Motor	97775342	355,00
Kit, Motor	97775343	303,00
Level switch, 220VAc 0,5A	97775337	103,00

DEPÓSITOS COLECTORES DE AGUAS GRISES

LIFTAWAY C | LIFTAWAY B | UNO-/DUOLIFT



LIFTAWAY C: PEQUEÑA ESTACIÓN ELEVADORA DOMÉSTICA PARA AGUA GRIS

Grundfos Liftaway C está diseñado para equiparse con una bomba Unilift KP A1, con el fin de obtener una estación elevadora compacta en el suelo para recoger y elevar las aguas residuales a la red de alcantarillado. La estación elevadora está diseñada para recoger aguas residuales sin heces con un tamaño máximo de partícula de 10 mm de lavadoras, duchas, lavabos, fregaderos, etc.

Grundfos Liftaway C40-1 está diseñado para equiparse con una bomba Unilift KP A1, con el fin de obtener una estación de bombeo compacta para recoger y elevar las aguas residuales hasta la red de alcantarillado. La mini estación elevadora está diseñada para recoger aguas residuales sin heces con un tamaño máximo de partícula de 10 mm de lavabos y lavadoras.

Temperatura del líquido: 0° C a + 50° C, 70° C durante un máximo de 2 min, con intervalos de al menos 30 min (KP)

Conexiones de entrada: 3 x DN 40, 1 x DN 40/50 en cubierta

Conexión de descarga: 1 x DN 40

Volumen eficaz del depósito: 13 litros

Contenido del paquete: Válvula de retención, manguera y accesorios para la conexión de la bomba, tapón de purga de aire con filtro de carbon vegetal (no incluye bomba)

Bomba: UNILIFT KP con interruptor de nivel para arranque/parada automático -versión A1- debe pedirse por separado



2

MPG DB

Conexión de aspiración	Aspiración [mm]	Conexión de impulsión	Tamaño salida (mm)	Modelo	Código	Euros
Brida	40	Flange	40	LIFTAWAY C40-1	96003985	481,00

LIFTAWAY B: ESTACIONES DE ELEVACIÓN DOMÉSTICAS PARA AGUAS RESIDUALES SIN CUOTAS

LIFTAWAY B120-1

Grundfos LIFTAWAY B 120-1 está diseñado para equiparse con una bomba UNILIFT CC A1, KP A1 o AP12.40 A1/ A3, con el fin de obtener una estación de bombeo subterránea compacta para recoger y elevar aguas grises (sin heces) con un tamaño de partícula de 10/12 mm desde lavabos, fregaderos, desagües, lavadoras, etc., aguas residuales hasta la red de alcantarillado.

LIFTAWAY B120-2

Grundfos LIFTAWAY B 120-2 está diseñado para equiparse con una bomba UNILIFT CC o UNILIFT KP, con el fin de obtener una estación de bombeo subterránea compacta para recoger y elevar aguas grises (sin heces) con un tamaño de partículas de 10/12 mm de los lavabos, fregaderos, desagües, lavadoras, etc. aguas residuales a la red de alcantarillado.



Temperatura del líquido: máx. 50° C (KP) - 55° C (AP)

Conexión de entrada/salida: 3 x DN 100/1 x DN 40

Conexión de purga y/o entrada de cable: DN 70

Volumen eficaz del depósito: 66 l

Dimensiones: , 590 - **Altura:** mini 851 mm, maxi 991 mm

Contenido del paquete: válvula de retención y accesorios para la conexión de la bomba, pieza telescópica para el ajuste de la altura, cubierta con rejilla de drenaje de acero inoxidable .

Bomba: Las bombas UNILIFT KP o UNILIFT AP12 con interruptor de nivel para arranque/parada automático (versión A) deben pedirse por separado.

MPG DB

Conexión de aspiración	Aspiración [mm]	Modelo	Código	Euros
Smooth pipe	100	LIFTAWAY B120-1	92613179	1.892,00
Smooth pipe	100	LIFTAWAY B120-2	92614070	2.216,00

LIFTAWAY ACCESORIOS

ESTACIONES ELEVADORAS ▶ TANQUES COLECTORES DE AGUAS GRISES

LIFTAWAY ACCESORIOS: JUEGOS, KITS O PIEZAS

MPG AD

Descripción breve	Código	Euros
Wall Collar set Liftaway B 120	92614219	533,00

ESTACIONES ELEVADORAS DE AGUAS RESIDUALES

MULTILIFT



MULTILIFT MSS / MULTILIFT M

ESTACIONES ELEVADORAS ► ESTACIONES ELEVADORAS DE AGUAS RESIDUALES

MULTILIFT MSS: ESTACIÓN ELEVADORA DE AGUAS RESIDUALES CON UNA BOMBA

La estación elevadora Multilift MSS está diseñada según la norma EN 12050-1 y se suministra completa y lista para instalar con válvula de retención o sin válvula de retención si se desea utilizar una válvula externa. Multilift MSS es una estación elevadora extremadamente compacta y fiable con un controlador fácil de usar para el bombeo de aguas residuales domésticas (con heces) en casas unifamiliares o casas de vacaciones.

Contenido de la caja: Instalación completa y premontada con tanque colector estanco a los gases y olores, fabricado en polietileno resistente a las aguas residuales (PE), tensión de alimentación 1x230V ó 3 x 400V, una bomba de acero inoxidable y una válvula de retención.

Método de arranque: Directo (DOL)

Paso libre: 50 mm, impulsor vortex

Categoría de aislamiento de la estación elevadora: IP 68

Categoría de aislamiento LC: IP 56



Vol. Tanque [L]	Inlet levels	Effective volumes	Válvula de retención	Cable [m]	Clavija	MPG DB		
						Modelo	Código	Euros
1 x 230								
44	180 /250	20 /28	Válvula de mariposa	1.5	Enchufe Schuko	MSS.11.1.2	97901037	3.194,00
3 x 400								
44	180 /250	20 /28	Válvula de mariposa	1.5	CEE 3P+N+PE	MSS.11.3.2	97901027	3.194,00

MULTILIFT M: ESTACIÓN ELEVADORA DE AGUAS RESIDUALES CON UNA BOMBA DE IMPULSOR VORTEX

La estación Multilift M está diseñada según la norma EN 12050-1 y se suministra completa y lista para su instalación con válvula de retención. La estación Multilift M es una estación elevadora compacta y fiable con un controlador fácil de usar para el bombeo de aguas residuales domésticas (con heces) en viviendas unifamiliares o aplicaciones comerciales ligeras.

Contenido de la caja: Las estaciones elevadoras Grundfos Multilift M se suministran completas con tanque colector, una bomba monofásica o trifásica, sensor de nivel, válvula de retención y controlador LC.

Método de arranque: Directo (DOL)

Paso libre: 50 mm, impulsor vortex

Categoría de aislamiento de la estación elevadora: IP 68

Categoría de aislamiento LC: IP 56



Vol. Tanque [L]	Inlet levels	Effective volumes	Válvula de retención	Cable [m]	Clavija	MPG DB		
						Modelo	Código	Euros
1 x 230								
92	180 /250 /315	34 /49 /62	Válvula de mariposa	1.5	Enchufe Schuko	M.12.1.4	97901064	5.132,00
92	180 /250 /315	34 /49 /62	Válvula de mariposa	1.5	Enchufe Schuko	M.12.1.4	97901076	5.323,00
92	180 /250 /315	34 /49 /62	Válvula de mariposa	1.5	Enchufe Schuko	M.15.1.4	97901066	5.627,00
92	180 /250 /315	34 /49 /62	Válvula de mariposa	1.5	Enchufe Schuko	M.15.1.4	97901078	5.893,00
3 x 400								
92	180 /250 /315	34 /49 /62	Válvula de mariposa	1.5	CEE 3P+N+E	M.12.3.4	97901065	5.132,00
92	180 /250 /315	34 /49 /62	Válvula de mariposa	1.5	CEE 3P+N+E	M.12.3.4	97901077	5.323,00
92	180 /250 /315	34 /49 /62	Válvula de mariposa	1.5	CEE 3P+N+E	M.15.3.4	97901067	5.627,00
92	180 /250 /315	34 /49 /62	Válvula de mariposa	1.5	CEE 3P+N+E	M.15.3.4	97901079	5.893,00
92	180 /250 /315	34 /49 /62	Válvula de mariposa	1.5	CEE 3P+N+E	M.22.3.4	97901068	6.007,00
92	180 /250 /315	34 /49 /62	Válvula de mariposa	1.5	CEE 3P+N+E	M.22.3.4	97901080	6.273,00
92	180 /250 /315	34 /49 /62	Válvula de mariposa	1.5	CEE 3P+N+E	M.24.3.2	97901070	6.387,00

Continuación

Vol. Tanque [L]	Inlet levels	Effective volumes	Válvula de retención	Cable [m]	Clavija	Modelo	Código	Euros
92	180 /250 /315	34 /49 /62	Válvula de mariposa	1.5	CEE 3P+N+E	M.24.3.2	97901081	6.653,00
92	180 /250 /315	34 /49 /62	Válvula de mariposa	1.5	CEE 3P+N+E	M.32.3.2	97901072	7.033,00
92	180 /250 /315	34 /49 /62	Válvula de mariposa	1.5	CEE 3P+N+E	M.38.3.2	97901074	7.528,00
92	180 /250 /315	34 /49 /62	Válvula de mariposa	1.5	CEE 3P+N+E	M.38.3.2	97901083	7.718,00

MULTILIFT MD: ESTACIÓN ELEVADORA DE AGUAS RESIDUALES CON DOS BOMBAS DE IMPULSOR VORTEX

La estación elevadora Multilift MD está diseñada según la norma EN 12050-1 y se suministra completa y lista para su instalación con válvula de retención. Es una estación elevadora compacta y fiable con un controlador fácil de usar para el bombeo de aguas residuales domésticas (con heces) en viviendas multifamiliares, así como en edificios públicos y comerciales, como oficinas, escuelas, hoteles y restaurantes.

Contenido de la caja: Las estaciones elevadoras Grundfos Multilift MD se suministran completas con tanque colector, dos bombas monofásicas o trifásicas, sensor de nivel, válvula de retención y controlador LC.



Método de arranque: Directo (DOL)

Paso libre: 50 mm, impulsor vortex

Categoría de aislamiento de la estación elevadora: IP 68

Categoría de aislamiento LC: IP 56

MPG DB

Vol. Tanque [L]	Inlet levels	Effective volumes	Válvula de retención	Cable [m]	Clavija	Modelo	Código	Euros
1 x 230								
130	180 /250 /315	49 /69 /86	Válvula de mariposa	1.5	CEE 2P+PE	MD.12.1.4	97901084	8.972,00
130	180 /250 /315	49 /69 /86	Válvula de mariposa	1.5	CEE 2P+PE	MD.12.1.4	97901096	9.352,00
130	180 /250 /315	49 /69 /86	Válvula de mariposa	1.5	CEE 2P+PE	MD.15.1.4	97901086	9.467,00
130	180 /250 /315	49 /69 /86	Válvula de mariposa	1.5	CEE 2P+PE	MD.15.1.4	97901098	9.847,00
3 x 400								
130	180 /250 /315	49 /69 /86	Válvula de mariposa	1.5	CEE 3P+N+E	MD.12.3.4	97901085	8.782,00
130	180 /250 /315	49 /69 /86	Válvula de mariposa	1.5	CEE 3P+N+E	MD.12.3.4	97901097	9.162,00
130	180 /250 /315	49 /69 /86	Válvula de mariposa	1.5	CEE 3P+N+E	MD.15.3.4	97901087	9.276,00
130	180 /250 /315	49 /69 /86	Válvula de mariposa	1.5	CEE 3P+N+E	MD.15.3.4	97901099	9.657,00
130	180 /250 /315	49 /69 /86	Válvula de mariposa	1.5	CEE 3P+N+E	MD.22.3.4	97901088	10.075,00
130	180 /250 /315	49 /69 /86	Válvula de mariposa	1.5	CEE 3P+N+E	MD.22.3.4	97901100	10.455,00
130	180 /250 /315	49 /69 /86	Válvula de mariposa	1.5	CEE 3P+N+E	MD.24.3.2	97901090	10.569,00
130	180 /250 /315	49 /69 /86	Válvula de mariposa	1.5	CEE 3P+N+E	MD.24.3.2	97901101	10.949,00
130	180 /250 /315	49 /69 /86	Válvula de mariposa	1.5	CEE 3P+N+E	MD.32.3.2	97901092	11.025,00
130	180 /250 /315	49 /69 /86	Válvula de mariposa	1.5	CEE 3P+N+E	MD.32.3.2	97901102	11.405,00
130	180 /250 /315	49 /69 /86	Válvula de mariposa	1.5	CEE 3P+N+E	MD.38.3.2	97901094	12.546,00
130	180 /250 /315	49 /69 /86	Válvula de mariposa	1.5	CEE 3P+N+E	MD.38.3.2	97901103	13.687,00

MULTILIFT MLD

ESTACIONES ELEVADORAS ► ESTACIONES ELEVADORAS DE AGUAS RESIDUALES

MULTILIFT MLD: BOMBA DOBLE DE LA ESTACIÓN ELEVADORA - MULTILIFT MLD

La estación Multilift MLD está diseñada según la norma EN 12050-1 y se suministra completa y lista para su instalación con válvula de retención. Es una estación elevadora compacta y fiable con un controlador fácil de usar para el bombeo de aguas residuales domésticas (con heces) en viviendas multifamiliares, así como en edificios públicos y comerciales, como oficinas, escuelas, hoteles y restaurantes.

Contenido de la caja Las estaciones elevadoras Grundfos Multilift MD se suministran completas con tanque colector, dos bombas monofásicas o trifásicas, sensor de nivel, válvula de retención y controlador LC.

Método de arranque: Direct-On-Line (DOL)

Paso libre: 50 mm, agitador vortex

Categoría de aislamiento de la estación elevadora: IP 68

Categoría de aislamiento LC: IP 56



MPG DB

Vol. Tanque [L]	Inlet levels	Effective volumes	Válvula de retención	Cable [m]	Clavija	Modelo	Código	Euros
1 x 230								
270	460	190	Válvula de mariposa	1.5	CEE 2P+PE	MLD.12.1.4	97901104	13.877,00
270	460	190	Válvula de mariposa	1.5	CEE 2P+PE	MLD.12.1.4	97901116	14.257,00
270	460	190	Válvula de mariposa	1.5	CEE 2P+PE	MLD.15.1.4	97901106	14.637,00
270	460	190	Válvula de mariposa	1.5	CEE 2P+PE	MLD.15.1.4	97901118	15.017,00
3 x 400								
270	460	190	Válvula de mariposa	1.5	CEE 3P+N+E	MLD.12.3.4	97901105	13.877,00
270	460	190	Válvula de mariposa	1.5	CEE 3P+N+E	MLD.12.3.4	97901117	14.257,00
270	460	190	Válvula de mariposa	1.5	CEE 3P+N+E	MLD.15.3.4	97901107	14.637,00
270	460	190	Válvula de mariposa	1.5	CEE 3P+N+E	MLD.15.3.4	97901119	15.017,00
270	460	190	Válvula de mariposa	1.5	CEE 3P+N+E	MLD.22.3.4	97901108	15.017,00
270	460	190	Válvula de mariposa	1.5	CEE 3P+N+E	MLD.22.3.4	97901120	15.397,00
270	460	190	Válvula de mariposa	1.5	CEE 3P+N+E	MLD.24.3.2	97901110	15.397,00
270	460	190	Válvula de mariposa	1.5	CEE 3P+N+E	MLD.24.3.2	97901121	15.778,00
270	460	190	Válvula de mariposa	1.5	CEE 3P+N+E	MLD.32.3.2	97901112	15.778,00
270	460	190	Válvula de mariposa	1.5	CEE 3P+N+E	MLD.32.3.2	97901122	16.158,00
270	460	190	Válvula de mariposa	1.5	CEE 3P+N+E	MLD.38.3.2	97901114	16.538,00
270	460	190	Válvula de mariposa	1.5	CEE 3P+N+E	MLD.38.3.2	97901123	16.918,00

MULTILIFT MOG: ESTACIÓN ELEVADORA DE AGUAS RESIDUALES CON UNA BOMBA TRITURADORA

La estación elevadora MULTILIFT MOG está diseñada según la norma EN 12050-1. Se trata de una estación elevadora compacta y fiable con controlador de fácil manejo para el bombeo de aguas residuales domésticas (con heces) en viviendas unifamiliares, casas de vacaciones o aplicaciones comerciales ligeras. La unidad está equipada con una bomba trituradora SEG que es necesaria cuando se requieren grandes alturas de descarga o grandes distancias a través de un edificio con pequeñas tuberías.

Contenido de la caja: Las estaciones elevadoras Grundfos Multilift MD se suministran completas con tanque colector, dos bombas monofásicas o trifásicas, sensor de nivel, válvula de retención y controlador LC.

Método de arranque: Directo (DOL)

Paso libre: Impulsor con sistema triturador

Categoría de aislamiento de la estación elevadora: IP 68

Categoría de aislamiento LC: IP 56



2

						MPG DB		
Vol. Tanque [L]	Inlet levels	Effective volumes	Válvula de retención	Cable [m]	Clavija	Modelo	Código	Euros
1 x 230								
93	180 /250 /315	23 /37 /50	Ninguno	1.5	Enchufe Schuko	MOG.09.1.2	97901124	7.794,00
93	180 /250 /315	23 /37 /50	Ninguno	1.5	Enchufe Schuko	MOG.12.1.2	97901126	8.554,00
3 x 400								
93	180 /250 /315	23 /37 /50	Ninguno	1.5	CEE 3P+N+E	MOG.09.3.2	97901125	6.843,00
93	180 /250 /315	23 /37 /50	Ninguno	1.5	CEE 3P+N+E	MOG.12.3.2	97901127	7.414,00
93	180 /250 /315	23 /37 /50	Ninguno	1.5	CEE 3P+N+E	MOG.15.3.2	97901128	7.794,00
93	180 /250 /315	23 /37 /50	Ninguno	1.5	CEE 3P+N+E	MOG.26.3.2	97901130	9.124,00
93	180 /250 /315	23 /37 /50	Ninguno	1.5	CEE 3P+N+E	MOG.31.3.2	97901132	9.695,00
93	180 /250 /315	23 /37 /50	Ninguno	1.5	CEE 3P+N+E	MOG.40.3.2	97901134	10.265,00

MULTILIFT MDG: ESTACIÓN ELEVADORA DE AGUAS RESIDUALES CON DOS BOMBAS TRITURADORAS

La estación elevadora MULTILIFT MDG está diseñada según la normativa EN 12050-1. Es una estación elevadora compacta y fiable con controlador de fácil manejo para el bombeo de aguas residuales domésticas (con heces) en viviendas más familiares, casas de vacaciones o aplicaciones comerciales ligeras. La unidad está equipada con dos bombas trituradoras SEG que son necesarias cuando se requieren grandes alturas de descarga o grandes distancias a través de un edificio con pequeñas tuberías.

Contenido de la caja: Las estaciones elevadoras Grundfos Multilift MD se suministran completas con tanque colector, dos bombas monofásicas o trifásicas, sensor de nivel, válvula de retención y controlador LC.

Método de arranque: Directo (DOL)

Paso libre: Impulsor con sistema triturador

Categoría de aislamiento de la estación elevadora: IP 68

Categoría de aislamiento LC: IP 56



							MPG DB		
Nivel de entrada	Vol. Tanque [L]	Capacidad útil [l]	P1 [kW]	P2 [kW]	Método de arranque	I [A]	Modelo	Código	Euros
180	93	23	1	0.90	DOL	2 X 2,7	MDG.09.3.2	97901137	13.687,00
180	93	23	1	1.20	DOL	2 X 3,2	MDG.12.3.2	97901139	14.067,00
180	93	23	2	1.50	DOL	2 X 3,8	MDG.15.3.2	97901140	14.257,00
180	93	23	3	2.60	DOL	2 X 6,1	MDG.26.3.2	97901142	15.778,00
180	93	23	3	3.10	DOL	2 X 6,3	MDG.31.3.2	97901144	16.918,00
180	93	23	5	4.00	DOL	2 X 8,0	MDG.40.3.2	97901146	18.059,00

MULTILIFT MD1

ESTACIONES ELEVADORAS ► ESTACIONES ELEVADORAS DE AGUAS RESIDUALES

MULTILIFT MD1: ESTACIÓN ELEVADORA CON BOMBAS SL1 / SE1 INSTALADAS EN SECO

La unidad está diseñada según la norma EN 12050-1 y se suministra completa. Es una estación elevadora compacta y fiable con controlador para el bombeo de aguas residuales domésticas (con heces), viviendas multifamiliares a gran escala, así como en edificios públicos y comerciales, como oficinas, escuelas, hoteles y restaurantes.

Contenido del paquete:

Las unidades MD1 se suministran completas con uno, dos o tres depósitos colectores de polietileno (PE) resistente a las aguas residuales de 450 l, dos bombas horizontales trifásicas y un controlador LC fiable.

Tensión: 3 x 380-415V, motor de 4 polos (1450 rpm)

Bomba SL: bombas SL para funcionamiento intermitente, S3-50%, para aplicaciones de caudal estándar

Bomba SE: Bombas SE aptas para funcionamiento continuo, S1, sin ninguna acción adicional (importante en caso de que sea difícil calcular el caudal de entrada o en caso de un caudal de entrada alto y duradero).

El funcionamiento continuo es posible gracias a la tecnología de motor patentada.

Método de arranque: Directo en línea (D.O.L.) / Estrella-Delta (SD) vanaf P1 = 4,9 kW / P2 = 4,0kW

Tipo de impulsor: Impulsor de fundición en la carcasa de la bomba de fundición (EN-GJL-250)

SL1 / SE1: Impulsor de tubo en S de alta eficiencia

Paso libre: 80 mm (100 mm bajo pedido)

Volumen: Gran volumen eficaz del depósito, ampliado a 3 x 450 litros.



Cable del controlador a las bombas y el sensor: 10 m

Categoría de aislamiento de la estación elevadora: IP 68

Carcasa LC tipo controlador: IP 56, para versiones de hasta 4 kW

MPG DB

Nivel de entrada	Vol. Tanque [L]	Capacidad útil [l]	P1 [kW]	P2 [kW]	Método de arranque	I [A]	Modelo	Código	Euros
450	450	120	2	1.50	DOL	4.2	MD1.80.80.15.4.50D	96102280	20.152,00
450	450	120	2	1.50	DOL	4.2	MD1.80.80.15.4.50D	97577857	18.138,00
450	450	120	2	2.20	DOL	5.9	MD1.80.80.22.4.50D	96102282	20.452,00
450	450	120	2	2.20	DOL	5.9	MD1.80.80.22.4.50D	97577859	18.406,00
450	450	120	3	3.00	DOL	7.4	MD1.80.80.30.4.50D	96102284	25.189,00
450	450	120	3	3.00	DOL	7.4	MD1.80.80.30.4.50D	97577861	22.671,00
450	450	120	4	4.00	Estrella/Delta	10.0	MD1.80.80.40.4.51D	96102286	30.276,00
450	450	120	4	4.00	Estrella/Delta	10.0	MD1.80.80.40.4.51D	97577863	27.247,00
450	450	120	6	5.50	Estrella/Delta	13.4	MD1.80.80.55.4.51D	96102288	32.470,00
450	450	120	6	5.50	Estrella/Delta	13.4	MD1.80.80.55.4.51D	97577865	29.224,00
450	450	120	9	7.50	Estrella/Delta	17.3	MD1.80.80.75.4.51D	96102290	35.158,00
450	450	120	9	7.50	Estrella/Delta	17.3	MD1.80.80.75.4.51D	97577867	31.644,00

MULTILIFT MDV: ESTACIÓN ELEVADORA CON BOMBAS SLV/SEV INSTALADAS EN SECO

La unidad está diseñada según la norma EN 12050-1 y se suministra completa. Es una estación elevadora compacta y fiable con controlador para el bombeo de aguas residuales domésticas (con heces), viviendas multifamiliares a gran escala, así como en edificios públicos y comerciales, como oficinas, escuelas, hoteles y restaurantes.

Contenido del paquete:

Las unidades MD1 se suministran completas con uno, dos o tres depósitos colectores de polietileno (PE) resistente a las aguas residuales de 450 l, dos bombas horizontales trifásicas y un controlador LC fiable.

Tensión: 3 x 380-415V, motor de 2 polos (2900 rpm)

Bomba SL: bombas SL para funcionamiento intermitente, S3-50%, para aplicaciones de caudal estándar

Bomba SE: Bombas SE aptas para funcionamiento continuo, S1, sin ninguna acción adicional (importante en caso de que sea difícil calcular el caudal de entrada o en caso de un caudal de entrada alto y duradero).

El funcionamiento continuo es posible gracias a la tecnología de motor patentada.

Método de arranque: Direct-on-line (D.O.L.) / Star-Delta (SD) a partir de P1 = 4,8 kW / P2 = 4,0 kW

Paso libre: 65 mm / 80 mm (ver tipo)

Volumen: Gran volumen eficaz del depósito, ampliado a 3 x 450 litros.

Cable del controlador a las bombas y el sensor: 10 m

Categoría de aislamiento de la estación elevadora: IP 68

Carcasa LC tipo controlador: IP 56, para versiones de hasta 4 kW

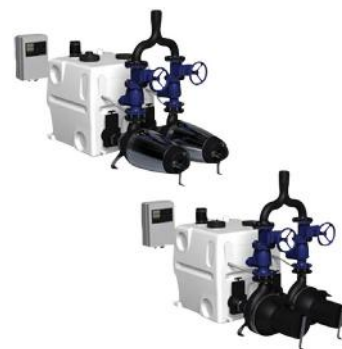

2

MPG DB

Nivel de entrada	Vol. Tanque [L]	Capacidad útil [l]	P1 [kW]	P2 [kW]	Método de arranque	I [A]	Modelo	Código	Euros
450	450	120	2	2.20	DOL	5.0	MDV.65.80.22.2.50D	96102274	18.804,00
450	450	120	2	2.20	DOL	5.0	MDV.65.80.22.2.50D	97577818	16.924,00
450	450	120	3	3.00	DOL	6.6	MDV.65.80.30.2.50D	96102276	20.076,00
450	450	120	3	3.00	DOL	6.6	MDV.65.80.30.2.50D	97577833	18.066,00
450	450	120	4	4.00	Estrella/Delta	8.6	MDV.65.80.40.2.51D	96102278	26.778,00
450	450	120	4	4.00	Estrella/Delta	8.6	MDV.65.80.40.2.51D	97577836	24.100,00
450	450	120	7	6.00	Estrella/Delta	13.9	MDV.80.80.60.2.51D	96776520	32.347,00
450	450	120	7	6.00	Estrella/Delta	13.9	MDV.80.80.60.2.51D	97577838	29.112,00
450	450	120	8	7.50	Estrella/Delta	16.2	MDV.80.80.75.2.51D	96741485	34.370,00
450	450	120	8	7.50	Estrella/Delta	16.2	MDV.80.80.75.2.51D	97577840	30.933,00

MULTILIFT ACCESSORIES: SETS, KITS OR PARTS

MPG AD

Descripción breve	Código	Euros
Bolts, nuts and gasket	96001999	130,00
Bolts, nuts and gasket	96003605	214,00
DN150 Flange w. O160 pipe	96477895	991,00
Diaphragm pump	96003721	711,00
Discharge pipe MDG 1 1/2" cpl.	98085358	3.420,00
Discharge pipe MOG 1 1/2" cpl.	98085356	1.896,00
Flange socket DN150	96003701	1.185,00
Installation box, wall	98059598	522,00
Isolating valve	96615831	933,00
JUNTA TUBERIA DN80/Ø110 PN10	96003705	2.269,00
JUNTA TUBERIA DN80/Ø90 PN10	96003704	2.065,00
KIT DE JUNTAS DN100 M16X 65 mm	96003823	149,00
Kit, Tube connection Seal DN150	96636544	176,00
Knife gate valve,PVC DN150 Ø160	96697920	2.526,00
PIEZA CONEXION FLEXIBLE D110x150	96075422	181,00
Pieza conexión, D160x200, flexible	96473060	314,00
Pipe joint DN100/O110 PN10	96003706	2.743,00
Pipe joint DN100/O160 PN10	96003707	3.759,00
Tanksupplement 450L	96982790	5.282,00
Tube connection seal D50 cpl.	98079669	110,00
Tube connection seal D110/117 cpl.	97726942	102,00
Ventilation filter	98059594	225,00
Ventilation valve, 2way Multilift	98059596	445,00

UNOLIFT / DUOLIFT / UNO-/DUOLIFT Accessories

ESTACIONES ELEVADORAS ► ESTACIONES ELEVADORAS DE AGUAS RESIDUALES

UNOLIFT: ESTACIÓN ELEVADORA 270 L CON 1 BOMBA

Diseñado para la recogida y bombeo de efluentes y aguas residuales por debajo del nivel del alcantarillado en viviendas particulares, edificios comerciales e industria ligera .

Bomba con interruptor de flotador (ON/OFF)

con LC221.2 incl. sensor analógico set

Dimensiones L x W x H [mm]: 600 x 700 x 690

Conexiones [mm]: Entrada = 100, salida = 50/63, ventilación = 63 mm

Componentes: Depósito de PE con tapa, capacidad 270 l, bomba, tuberías de PVC, alarm

Caja de control incluida para versiones monofásicas (ver) _ x000D_

Grado de protección: IP 68

Clase de aislamiento: F

Tipo de impulsor: Vortex

EN 12050-2: Aguas residuales sin materia fecal

EN 12050-1: Aguas residuales con materia fecal



MPG DB

I [A]	Temp. líquido [°C]	Tamaño máx.	Modelo	Código	Euros
0.0	40	10	UNOLIFT.270.40.CC/KP	97642385	1.430,00
0.0	40	50	UNOLIFT.270.40.SEG	97642371	1.881,00
0.0	40	50	UNOLIFT.270.50.APB	97642387	1.430,00
8.0	40	50	UNOLIFT.270.50.AP50B.50.11.1	99017760	3.123,00

DUOLIFT: ESTACIÓN ELEVADORA DE AGUAS GRISES O FECALES CON DEPÓSITO DE 270 L O 540 L Y 2 BOMBAS

Diseñado para la recogida y bombeo de efluentes y aguas residuales por debajo del nivel del alcantarillado en viviendas particulares y edificios comerciales compuesta por tanques de 270 l ó 540 l adaptados a 2 bombas.

Amplio surtido de bombas, con (A1) o sin boyas de nivel como UNILIFT CC, UNILIFT KP, UNILIFT APB o trituradoras

en el caso de las bombas SEG y APG. Tubería de descarga externa con llave/s y válvula/s antirretorno

combinadas en forma de kit que se monta insitu

Dimensiones L x W x H [mm] tanque 270 l: 700 x 600 x 690

Dimensiones L x W x H [mm] tanque 540 l: 1200 x 700 x 700

Conexiones [mm]: Entrada = 100, salida = 50/63, ventilación = 63 mm

Componentes: Depósito de PE con tapa, capacidad 270 o 540 l, bombas, tuberías de PVC, alarm

Cuadro de control incluido

Grado de protección: IP 68

Clase de aislamiento: F

Tipo de impulsor: Vortex

EN 12050-2: Aguas residuales sin materia fecal

EN 12050-1: Aguas residuales con materia fecal

Con LC231/241 en lugar del antiguo LC221.2, incluido juego de sensores analógicos



MPG DB

I [A]	Temp. líquido [°C]	Tamaño máx.	Modelo	Código	Euros
0.0	40	10	DUOLIFT.270.40.CC/KP	97642386	1.693,00
0.0	40	50	DUOLIFT.270.40.SEG	97642372	2.258,00
0.0	40	50	DUOLIFT.270.50.APB	97642388	1.693,00
0.0	40	50	DUOLIFT.540.50.APB	99017735	2.446,00
1.6	40	35	DUOLIFT.270.50.AP35B.50.06.3	99144940	4.327,00
2.0	40	35	DUOLIFT.270.50.AP35B.50.08.3	99017762	5.080,00
2.8	40	50	DUOLIFT.270.50.AP50B.50.11.3	99017759	5.644,00
3.7	40	50	DUOLIFT.270.50.AP50B.50.15.3	99017761	6.585,00

UNO-/DUOLIFT ACCESSORIES: SETS, KITS OR PARTS

MPG AD

Descripción breve	Código	Euros
Kit 2 discharge pipe UNOLIFT	98997239	622,00
Kit 1 1/2" discharge pipe UNOLIFT	98997216	498,00
Kit 1 discharge pipe DUOLIFT 270	98997240	1.182,00
Kit 2 discharge pipe DUOLIFT 270	98997262	1.493,00
Kit 1 1/2" discharge pipe DUOLIFT 270 KP/CC	99045618	859,00
LC 220.1400.3.4	98996774	2.177,00

Descripción breve	Código	Euros
LC 221.1.400.3.4	98996779	2.612,00
LC 221.1.400.3.4 MPU	98996780	3.358,00
LC 221.1.400.3.6 MPU	98996791	3.451,00
LC 221.1.400.3.8 MPU	98996792	3.545,00
LC 221.2.230.1.8	98996793	2.861,00
LC 221.2.400.3.4	98996794	3.047,00
LC 221.2.400.3.4 MPU	98996795	3.856,00
LC 221.2.400.3.6 MPU	98996796	4.042,00
LC 221.2.400.3.8 MPU	98996797	4.229,00
LC 220.1.230.1.10	98996775	2.083,00
LC 221.1.230.1.10	98996778	2.456,00
LC 221.1.230.1.10.30/150	98996776	3.420,00
Válvula aislamiento PVC	96023846	128,00
Válvula aislamiento PVC	96023847	192,00
Válvula bola no retorno PVC	96023844	416,00

2

RECIRCULACIÓN DE AGUA CALIENTE SANITARIA

COMFORT PM | ALPHA2 N | ALPHA1 N | UPS (N)



COMFORT AUTOADAPT / COMFORT-DIGITAL-TIMER (DT)

CIRCULADORAS PEQUEÑAS ► RECIRCULACIÓN DE AGUA CALIENTE

COMFORT AUTOADAPT: RECIRCULADORA DOMÉSTICA DE ALTA EFICIENCIA PARA ACS CON FUNCIÓN AUTOADAPT

Recirculadora de agua caliente sanitaria doméstica de alta eficiencia y bajo consumo energético con cuerpo de la bomba en latón. En el modo AUTOADAPT la recirculadora mide continuamente las variaciones de temperatura en el sistema con el objeto de optimizar el número de arranques/paradas a las necesidades y hábitos de consumo, también realiza periódicamente ciclos de alta temperatura en el circuito (contra la Legionela).

Temperatura del líquido: +2° C a +95° C

Presión máxima del sistema: 10 bar

Cuerpo de la bomba: Latón

Tensión de alimentación: 1 x 230 V, 50/60 Hz, +/- 10%

Clase de protección: (IP44)

Conexión eléctrica: Cable de 1,5 m con enchufe

Versiones: BXA: Se suministra válvula de aislamiento + válvula anti-retorno sin montar



MPG DF

Conexión de aspiración	Aspiración [mm]	Dist. entre conexiones	Voluta	Temp. líquido [°C]	Caudal nom. [m3/h]
G	15	140	Brass	95	0.33
Rp	15	80	Brass	95	0.45

Modelo	Código	Euros
COMFORT 15-14 BXA PM	97916749	894,00
COMFORT 15-14 BA PM	97916757	791,00

COMFORT-DIGITAL-TIMER (DT): RECIRCULADORA DOMÉSTICA DE ALTA EFICIENCIA PARA ACS CON TEMPORIZADOR DIGITAL

Recirculadora de agua caliente sanitaria doméstica de alta eficiencia y bajo consumo energético, en su versión más básica y con cuerpo de la bomba en latón. Dispone de temporizador digital permitiendo programar el funcionamiento a los horarios de consumo.

Temperatura del líquido: +2° C a +95° C

Presión máxima del sistema: 10 bar

Cuerpo de la bomba: Latón

Tensión de alimentación: 1 x 230 V, 50/60 Hz, +/- 10%

Clase de protección: (IP44)

Conexión eléctrica: Cable de 1,5 m con enchufe

Versiones: BXDT: Se suministra válvula de aislamiento + válvula anti-retorno sin montar



MPG DF

Conexión de aspiración	Aspiración [mm]	Dist. entre conexiones	Voluta	Temp. líquido [°C]	Caudal nom. [m3/h]
G	15	140	Brass	95	0.33
Rp	15	80	Brass	95	0.45

Modelo	Código	Euros
COMFORT 15-14 BXDT PM	99831281	750,00
COMFORT 15-14 BDT PM	99812350	651,00

COMFORT BASIC: RECIRCULADORA DOMÉSTICA DE ALTA EFICIENCIA PARA ACS

Recirculadora de agua caliente sanitaria doméstica de alta eficiencia y bajo consumo energético, en su versión más básica y con cuerpo de la bomba en latón.

Temperatura del líquido: +2° C a +95° C

Presión máxima del sistema: 10 bar

Cuerpo de la bomba: Latón

Tensión de alimentación: 1 x 230 V, 50/60 Hz, +/- 10%

Clase de protección: (IP44)

Conexión eléctrica: Cable de 1,5 m con enchufe

Versiones: BX: Se suministra válvula de aislamiento + válvula anti-retorno sin montar



3

MPG DF

Conexión de aspiración	Aspiración [mm]	Dist. entre conexiones	Voluta	Temp. líquido [°C]	Caudal nom. [m3/h]	Modelo	Código	Euros
G	15	140	Brass	95	0.33	COMFORT 15-14 BX PM	97916772	563,00
Rp	15	80	Brass	95	0.45	COMFORT 15-14 B PM	97916771	480,00

ALPHA2 N: BOMBA DE RECIRCULACIÓN CON VELOCIDAD VARIABLE Y REGULACIÓN CONTINUA PARA AGUA CALIENTE SANITARIA

El diseño innovador de Grundfos ALPHA2 N la convierte en una recirculadora particularmente compacta. El variador de frecuencia incorporado, la tecnología del motor con imán permanente, la función AUTOADAPT y el diseño del estátor, sitúan a la gama ALPHA2 N en lo más alto de la escala de eficiencia energética.

Temperatura del líquido: + 2° C a + 110° C (Clase de temperatura: TF110)

Presión del sistema: Máximo 10 bar

Tensión de alimentación: 1 x 230 V ± 10%, 50/60 Hz, PE

Clase de protección: Apto para instalación encubierta (IPX4D)

Clase de aislamiento: F

Contenido del paquete: Juntas y carcasas de aislamiento (juego de racores no incluido)

Cuerpo de la bomba: Acero inoxidable



MPG DF

Conexión de aspiración	Aspiración [mm]	Dist. entre conexiones	EEl	Modelo	Código	Euros
G	25	130	0.15	ALPHA2 25-40 N 130	99411272	1.374,00
G	25	130	0.17	ALPHA2 25-60 N 130	99411287	1.580,00
G	25	130	0.18	ALPHA2 25-80 N 130	99411289	1.967,00
G	25	180	0.15	ALPHA2 25-40 N 180	99411365	1.374,00
G	25	180	0.17	ALPHA2 25-60 N 180	99411424	1.580,00
G	25	180	0.18	ALPHA2 25-80 N 180	99411428	1.964,00
G	32	180	0.15	ALPHA2 32-40 N 180	99411432	1.511,00
G	32	180	0.17	ALPHA2 32-60 N 180	99411448	1.735,00
G	32	180	0.18	ALPHA2 32-80 N 180	99411449	2.390,00

ALPHA1 N / UPS-N

CIRCULADORAS PEQUEÑAS ► RECIRCULACIÓN DE AGUA CALIENTE

ALPHA1 N: BOMBA DE RECIRCULACIÓN CON VELOCIDAD VARIABLE PARA AGUA CALIENTE SANITARIA

ALPHA1 N es una circuladora compacta diseñada como una versión más sencilla de la gama ALPHA2 N sin la función AUTOADAPT ni ajuste nocturno. Consumo energético instantáneo visible en el display de la **bomba**: Mínimo de 3 W

Temperatura del líquido: +2° C a +110° C (Clase de temperatura: TF 110)

Presión del sistema: máximo 10 bar

Tensión de alimentación: 1 x 230 V ± 10% 50/60 Hz

Clase de protección: IPX4D (IP42 versión - ALPHA1 20-xx N 150)

Clase de aislamiento: F

Contenido de la caja: Juntas (sin juego de racores) y carcasa de aislamiento (excepto ALPHA1 20-xx-N 150 sin carcasa de aislamiento)

Cuerpo de la bomba: Acero inoxidable



MPG DF

Conexión de aspiración	Aspiración [mm]	Dist. entre conexiones	EEL	Modelo	Código	Euros
G	20	150	0.20	ALPHA1 20-40 N 150	99452178	1.275,00
G	20	150	0.20	ALPHA1 20-60 N 150	99452182	1.209,00
G	25	130	0.20	ALPHA1 25-40 N 130	99199587	1.076,00
G	25	130	0.20	ALPHA1 25-60 N 130	99199589	1.237,00
G	25	130	0.20	ALPHA1 25-80 N 130	99199590	1.395,00
G	25	180	0.20	ALPHA1 25-40 N 180	99199591	1.076,00
G	25	180	0.20	ALPHA1 25-60 N 180	99199593	1.237,00
G	25	180	0.20	ALPHA1 25-80 N 180	99199594	1.395,00

UPS-N: CIRCULADORA DE ACERO INOXIDABLE CON 3 VELOCIDADES PARA RECIRCULACIÓN DE AGUA CALIENTE

Circuladora de agua caliente sanitaria sencilla y fiable con carcasa de acero inoxidable para bombas, especialmente diseñada para agua potable. El interruptor de 3 velocidades permite ajustar el rendimiento del sistema. Las aplicaciones típicas son los sistemas de calentadores de agua con y sin tanque con línea de retorno de agua caliente, disponibles en diferentes tamaños para satisfacer los requisitos de caudal y altura deseados.

Temperatura del líquido: -25° C a + 110° C

Presión del sistema: Máximo 10 bar

Tensión de alimentación: 1 x 230 V, 50 Hz

Cuerpo de la bomba: Acero inoxidable



MPG DF

Conexión de aspiración	Aspiración [mm]	Dist. entre conexiones	Temp. líquido [°C]	Temp. líquido [°C]	Grado de protección IP	Clase de aislamiento	Modelo	Código	Euros
1 x 230V									
DIN	40	250	-25	110	X2D	F	UPS 40-50 FN 250	98057242	2.541,00
G	20	150	2	110	44	F	UPS 20-60 N 150	96913106	1.173,00
G	25	180	-25	110	X2D	F	UPS 25-55 N 180	95906772	1.311,00
G	25	180	-25	110	X2D	F	UPS 25-80 N 180	95906439	1.570,00
G	25	180	2	110	44	F	UPS 25-40 N 180	96913060	888,00
G	25	180	2	110	44	F	UPS 25-60 N 180	96913085	1.066,00
G	32	180	-25	110	X2D	F	UPS 32-80 N 180	95906448	1.893,00
G	32	180	-25	110	X4D	H	UPS 32-100 N 180	95906489	2.449,00

UP-N: CIRCULADORA DE ACERO INOXIDABLE PARA RECIRCULACIÓN DE AGUA CALIENTE

Circuladora de agua caliente sanitaria sencilla y fiable con carcasa de acero inoxidable para bombas, especialmente diseñada para agua potable. Las aplicaciones típicas son los sistemas de calentadores de agua con y sin tanque con línea de retorno de agua caliente, disponibles en diferentes tamaños para satisfacer los requisitos de caudal y altura deseados.

Temperatura del líquido: + 2° C a 110° C, UP 20-45N - 25° C a + 110° C

Presión del sistema: Máximo 10 bar

Tensión de alimentación: 1 x 230 V, 50 Hz

Cuerpo de la bomba: Acero inoxidable



3

MPG DF

Conexión de aspiración	Aspiración [mm]	Dist. entre conexiones	Temp. líquido [°C]	Temp. líquido [°C]	Grado de protección IP	Clase de aislamiento	Modelo	Código	Euros
1 x 230V							UP 20-45 N 150	95906472	977,00
G	20	150	-25	110	X2D	F	UP 20-15 N 150	59641500	842,00
G	20	150	2	110	44	F	UP 20-30 N 150	59643500	935,00

ACCESORIOS HWR/DHW: ACCESORIOS PARA BOMBAS DE RECIRCULACIÓN DE AGUA CALIENTE DOMÉSTICA (COMFORT, UP (S), ALPHA)

MPG AD

Descripción breve	Código	Euros
BRIDA PURGA COMFORT	00ID8748	90,00
JUEGO RACOR.BRONCE 1 1/4"UPN26	96433906	59,00
JUEGO RACORES UNION 28mm 1-1/2" UPS25-60	509971	199,00
Juego de Racor unión 1"	529979	89,00
Juego de racor unión 3/4	529983	181,00
Juego de racor unión G11/2"x3/4"	529982	76,00
Juego de racor unión g2 x Rp1 1/4	529971	183,00
Pieza de conexión	96568019	42,00
Pieza de conexión	529978	97,00
Pieza de conexión	529986	62,00
Pieza de conexión	529988	56,00
Pieza de conexión con válvula de bola	519801	72,00
Pieza de conexión con válvula de bola	519802	72,00
Pieza de conexión con válvula de bola	519805	65,00
Pieza de conexión con válvula de bola	519808	98,00
Pieza de conexión con válvula de bola	519809	98,00
TS 3 / T, with 24-hour dial	96406992	166,00
UNION DE VALVULA G11/2" x RP11/4"	519807	78,00
Union valve set G11/2"x1"	519806	66,00
VALVULA CORTE R1/2AGxRP1/2"	96433905	25,00
VALVULA RETENCION UP15-14	96433904	40,00

CALEFACCIÓN

ALPHA3 | ALPHA2 | ALPHA 1L | ALPHA SOLAR



Pasa de 84W a 5W con la app Grundfos GO

Escanear



1-2-3 YA

Buscar



Sustituir



A por la eficiencia energética

Las bombas antiguas consumen hasta 17 veces la energía que consume una bomba Grundfos nueva, lo que supone cientos de euros en costes energéticos extra para el consumidor. ¿Cómo saber entonces cuándo ha llegado el momento de sustituir una bomba antigua? Con la app Grundfos GO.

Escanea, busca y sustituye tu antigua bomba. Así de fácil.

Descarga ahora la app Grundfos GO en App Store



Escanea
para
descargar



GRUNDFOS 

Possibility in every drop

ALPHA

Guía de selección



ALPHA1 L

La elección
Sólida



ALPHA2

La elección
Eficiente



ALPHA3

La elección
Inteligente

<p>Grundfos GO Remote te permite monitorizar y controlar la bomba ALPHA en el sitio. Al ahorrar un valioso tiempo en la puesta en marcha y simplificar la recopilación de datos, puedes mantener a tus clientes totalmente informados desde la instalación hasta la implementación.</p>			●
<p>Grundfos GO Balance ofrece un sencillo equilibrado hidráulico basado en el caudal. Un sistema equilibrado implica que el calor se distribuye de manera uniforme. Esto maximiza el confort del propietario, aumenta la eficiencia y reduce las facturas de calefacción.</p>		●	●
<p>La función Grundfos AUTOADAPT lleva a cabo ajustes constantes para optimizar la configuración y ofrecer un funcionamiento fluido y eficiente, lo que facilita el proceso de puesta en marcha y reduce las llamadas constantes. Las bombas en modo AUTOADAPT reducen el consumo energético y aumentan el confort del propietario.</p>		●	●
<p>La protección contra marcha en seco garantiza que la bomba no funcione cuando no hay líquido en el sistema.</p>		●	●
<p>Con un nivel de ruido de 29 dB(A) como máximo, las bombas ALPHA suenan menos que un silbido de 30 dB(A).*</p>	●		
<p>Gracias a la prestación de sustitución de bombas para caldera, casi todas las instalaciones de calefacción equipadas con bombas Grundfos admiten sustitución por productos equivalentes, lo que te permite ahorrar tiempo y esfuerzo durante la instalación.</p>	●		

Fuente: Determinación de valores de potencia acústica L_{WA} según ISO 20361¹⁾, ISO 3745 e ISO 4871.

ALPHA3: BOMBAS DE CIRCULACIÓN VELOCIDAD VARIABLE CON REGULACIÓN CONTINUA Y TECNOLOGÍA BLUETOOTH

ALPHA3 es una bomba circuladora de alta eficiencia diseñada para sistemas de calefacción y aire acondicionado con temperaturas del líquido $\geq 2^\circ\text{C}$. Se controla completamente con la aplicación Grundfos GO Remote, que permite equilibrar fácilmente los sistemas de calefacción por radiadores y por suelo radiante. Tiene las mismas características técnicas que ALPHA2 con la incorporación de la tecnología Bluetooth que permite la conexión a la aplicación Grundfos GO Remote.

Temperatura del líquido: $+ 2^\circ\text{C}$ a $+ 110^\circ\text{C}$ (Clase de temperatura: TF110)

Presión del sistema: Máximo 1,0 MPa (10 bar).

Tensión de alimentación: $1 \times 230\text{ V} \pm 10\%$, 50/60 Hz, PE

Clase de protección: IPX4D

Clase de aislamiento: F

Contenido del paquete: Conector Alpha, carcasa aislante y juntas (sin juego de racores).

Cuerpo de la bomba: Hierro fundido



3

MPG DD

Conexión de aspiración	Aspiración [mm]	Dist. entre conexiones	EEL
G	15	130	0.15
G	15	130	0.17
G	15	130	0.18
G	25	130	0.15
G	25	130	0.17
G	25	130	0.18
G	25	180	0.15
G	25	180	0.17
G	25	180	0.18
G	32	180	0.15
G	32	180	0.17
G	32	180	0.18

Modelo	Código	Euros
ALPHA3 15-40 130	99371948	948,00
ALPHA3 15-60 130	99371950	1.091,00
ALPHA3 15-80 130	99371951	1.221,00
ALPHA3 25-40 130	99371952	862,00
ALPHA3 25-60 130	99371954	991,00
ALPHA3 25-80 130	99371955	1.091,00
ALPHA3 25-40 180	99371956	862,00
ALPHA3 25-60 180	99371959	991,00
ALPHA3 25-80 180	99371961	1.221,00
ALPHA3 32-40 180	99371962	948,00
ALPHA3 32-60 180	99371964	1.091,00
ALPHA3 32-80 180	99371965	1.221,00

ALPHA2: BOMBAS DE CIRCULACIÓN VELOCIDAD VARIABLE CON REGULACIÓN CONTINUA

ALPHA2 es una bomba circuladora diseñada para sistemas de calefacción y aire acondicionado con temperaturas del líquido $\geq 2^\circ\text{C}$. Su función AUTOADAPT permite una regulación continua (dentro del área sombreada de la curva) adaptándose continuamente a las demandas del sistema para un confort óptimo, bajo consumo de energía y una puesta en servicio sencilla. Con el accesorio ALPHA READER y la aplicación GO BALANCE se pueden equilibrar fácilmente los sistemas de calefacción por radiadores y por suelo radiante.

Temperatura del líquido: $+ 2^\circ\text{C}$ a $+ 110^\circ\text{C}$

Presión del sistema: Máximo 10 bar

Tensión de alimentación: $1 \times 230\text{ V} \pm 10\%$, 50/60 Hz, PE

Clase de protección: Apto para instalación encubierta (IPX4D)

Clase de aislamiento: F

Versión A: Cuerpo de la bomba con cámara del separador de aire - incluye carcasa de aislamiento

Contenido del paquete: Conector Alpha, carcasa aislante y juntas (sin juego de racores).

Cuerpo de la bomba: Hierro fundido



MPG DD

Conexión de aspiración	Aspiración [mm]	Dist. entre conexiones	EEL
G	15	130	0.15
G	15	130	0.17
G	15	130	0.18
G	25	130	0.15
G	25	130	0.17
G	25	130	0.18
G	25	180	0.15
G	25	180	0.17
G	25	180	0.18
G	32	180	0.15
G	32	180	0.17
G	32	180	0.18

Modelo	Código	Euros
ALPHA2 15-40 130	99411107	804,00
ALPHA2 15-60 130	99411114	924,00
ALPHA2 15-80 130	99411116	1.046,00
ALPHA2 25-40 130	99411143	731,00
ALPHA2 25-60 130	99411150	840,00
ALPHA2 25-80 130	99411163	1.046,00
ALPHA2 25-40 180	99411165	731,00
ALPHA2 25-60 180	99411175	840,00
ALPHA2 25-80 180	99411178	1.046,00
ALPHA2 32-40 180	99411207	804,00
ALPHA2 32-60 180	99411221	924,00
ALPHA2 32-80 180	99411263	1.156,00

ALPHA1 L / ALPHA SOLAR

CIRCULADORAS PEQUEÑAS ► CALEFACCIÓN

ALPHA1 L: BOMBAS DE CIRCULACIÓN VELOCIDAD VARIABLE

ALPHA1 L es una bomba circuladora de alta eficiencia diseñada para sistemas de calefacción. La bomba se puede usar de forma independiente o integrada en los sistemas existentes como sustitución. Posee 4 modos de control: presión proporcional, presión constante, curva constante (velocidad fija) y mediante una señal externa PWM

Temperatura del líquido: +2 ° C a +95 ° C

Temperatura ambiente: 0-55 ° C

Presión del sistema: máximo 10 bar

Tensión de alimentación: 1 x 230 V + 10 / -15%, 50/60 Hz

Clase de protección: IPX4D

Clase de aislamiento: F

Contenido del paquete: Conector externo y juntas (sin juego de racores).

Cuerpo de la bomba: Hierro fundido



MPG DD

Conexión de aspiración	Aspiración [mm]	Dist. entre conexiones	EEl
G	15	130	0.20
G	15	130	0.20
G	15	130	0.20
G	20	130	0.20
G	20	130	0.20
G	25	130	0.20
G	25	130	0.20
G	25	180	0.20
G	25	180	0.20
G	32	180	0.20
G	32	180	0.20

Modelo	Código	Euros
ALPHA1 L 15-40 130	99160550	512,00
ALPHA1 L 15-60 130	99160574	589,00
ALPHA1 L 15-65 130	99165123	618,00
ALPHA1 L 20-40 130	99160575	512,00
ALPHA1 L 20-60 130	99160577	589,00
ALPHA1 L 25-40 130	99160578	466,00
ALPHA1 L 25-60 130	99160583	536,00
ALPHA1 L 25-40 180	99160579	466,00
ALPHA1 L 25-60 180	99160584	536,00
ALPHA1 L 32-40 180	99160587	512,00
ALPHA1 L 32-60 180	99160590	564,00

ALPHA SOLAR: BOMBAS CIRCULADORAS PARA ENERGÍA SOLAR TÉRMICA

ALPHA SOLAR es una bomba circuladora diseñada para sistemas termosolares. Cuenta con tres modos de curva constante, y también es posible controlar la velocidad mediante una señal PWM de baja tensión procedente de un controlador solar.

Temperatura del líquido: 2-110 ° C a 70 ° C de temperatura ambiente 2-130 ° C a 60 ° C de temperatura ambiente

Temperatura ambiente: 0 ° C a +70 ° C

Máxima humedad relativa del aire: 95%

Presión del sistema: Máximo 1,0 MPa (10 bar).

Presión mínima de aspiración: 0,05 MPa (0,50 bar) a 95 ° C de temperatura del líquido

Índice de mezcla agua/propilenglicol: Máximo 50%. Viscosidad máx. 10mm²/s

Clase de protección: IPX4D

Clase de aislamiento: F

Nivel de presión sonora: <43 dB (A)

Tensión de alimentación: 1 x 230 V + 10% / - 15%, 50 Hz

Protección del motor: No se necesita protección externa del motor

Posible monitorización externa: Señal PWM, perfil C

Contenido del paquete: Conector externo, juntas (sin juego de racores)



MPG DD

Conexión de aspiración	Aspiración [mm]	Dist. entre conexiones	EEl
G	15	130	0.20
G	25	130	0.20
G	25	180	0.20
G	25	180	0.20

Modelo	Código	Euros
ALPHA SOLAR 15-75 130	98989298	996,00
ALPHA SOLAR 25-75 130	98989299	1.032,00
ALPHA SOLAR 25-75 180	98989300	1.032,00
ALPHA SOLAR 25-145 180	98989297	1.106,00

UPS2: BOMBA CIRCULADORA DE 3 VELOCIDADES

Las bombas circuladoras Grundfos UPS2 incorporan 3 velocidades que permiten ajustar el rendimiento de la bomba a los requisitos reales del sistema en sistemas de calefacción. El motor se basa en una tecnología de imán permanente y rotor compacto que garantiza un funcionamiento silencioso y un bajo consumo energético.

Temperatura del líquido: + 2 ° C a + 95 ° C (TF 95)

Presión del sistema: máximo 10 bar

Tensión de alimentación: 1 x 230 V - 10% / + 10%, 50/60 Hz, PE

Clase de protección: IP X2D

Clase de aislamiento: F



MPG DD

Conexión de aspiración	Aspiración [mm]	Dist. entre conexiones	EEL	Modelo	Código	Euros
G	25	180	0.23	UPS2 25-80 180	98707853	966,00
G	32	180	0.23	UPS2 32-80 180	98707855	1.104,00

ACCESORIOS ALPHA: ACCESORIOS PARA BOMBAS DE CALEFACCIÓN (UPS, ALPHA)

MPG AD

CABLES, ENCHUFES, LECTOR ALPHA2

Descripción breve	Código	Euros
ADAPTADOR A19 1.1/2" XNW50	535058	386,00
AISLAMIENTO UP26ext cpl.	95906653	118,00
AISLAMIENTO CPL. UPE	505822	99,00
ALPHA plug, 90 degree bend, including 4m cable	96884669	92,00
ALPHA plug, standard plug connection	98284561	35,00
Adapter A22 2"xQUADRANGLE FLG.	535115	357,00
Adapter Superseal to Volex, 150mm, acc.	99165312	82,00
CONTRABRIDA UPS 1 1/2" PN6 ROSCA	535056	357,00
Cable signal mini superseal 2000mm, acc.	99165309	38,00
Connection cable SS to Molex,150mm, acc.	99165311	82,00
Insulation cpl.	95906655	68,00
Insulation cpl.	98091786	56,00
Insulation cpl.	98091787	56,00
Insulation cpl.	99270706	52,00
KIT AISLAMIENTO UPS25 130/180	505821	43,00
Kit, Installer plug	99439948	73,00
MI 301	98046408	566,00
MI401 ALPHA Reader	98610291	43,00
MI401 ALPHA Reader	98916967	359,00
Union set	99672022	27,00
Union set	99672033	27,00
Union set	99888844	23,00
Union set	99888849	32,00

CIRCULADORAS Y SOLUCIONES PARA CALEFACCIÓN



Bomba circuladora Grundfos MAGNA1 / Bomba

CIRCULADORAS Y SOLUCIONES PARA CALEFACCIÓN ► CIRCULADORAS DE ROTOR HÚMEDO

BOMBA CIRCULADORA GRUNDFOS MAGNA1: BOMBA CIRCULADORA SIMPLE CON MODOS DE FUNCIONAMIENTO CONFIGURABLES Y COMUNICACIÓN REMOTA BÁSICA

La bomba MAGNA1 es una circuladora de rotor húmedo, siendo la elección perfecta cuando se sustituyen circuladoras antiguas y, gracias a que cumple con la normativa EuP 2015, se consigue un importante ahorro energético. Es la solución ideal para necesidades de rendimiento básicas en aplicaciones donde se requiere un sistema de control y monitorización básico

Temperatura ambiente: 0°C a +40°C

Temperatura del líquido: -10°C a +110°C

Presión máxima de funcionamiento: 10 bar

Grado de protección: X4D

Clase de aislamiento: F

Tensión de alimentación: 1 x 240 voltios 50/60 Hz

Material: Carcasa de hierro fundido e impulsor PES 30% GF

Conexiones: Roscada

Control remoto y monitorización: 2 salida de relé, 1 entrada digital, comunicación remota Basic Grundfos GO

Modos de control: Presión proporcional (PP1, PP2 o PP3), Presión constante (CP1, CP2 o CP3), Curva constante (I, II o III)



MPG BA

Conexión de aspiración	Aspiración [mm]	Dist. entre conexiones	Peso neto [kg]	Gama de presión	Modelo	Código	Euros
G	25	180	4.41	PN 10	MAGNA1 25-40	99221216	1.102,00
		180	4.41	PN 10	MAGNA1 25-60	99221217	1.309,00
		180	4.41	PN 10	MAGNA1 25-80	99221213	1.490,00
		180	4.41	PN 10	MAGNA1 25-100	99221214	1.651,00
		180	5.14	PN 10	MAGNA1 25-120	99221215	1.857,00
		180	4.61	PN 10	MAGNA1 32-40	99221233	1.355,00
	32	180	4.61	PN 10	MAGNA1 32-60	99221234	1.584,00
		180	4.61	PN 10	MAGNA1 32-80	99221235	1.651,00
		180	4.63	PN 10	MAGNA1 32-100	99221236	1.771,00
		180	4.63	PN 10	MAGNA1 32-120	99221281	1.960,00

BOMBA CIRCULADORA GRUNDFOS MAGNA1 D: BOMBA CIRCULADORA DOBLE CON MODOS DE FUNCIONAMIENTO CONFIGURABLES Y COMUNICACIÓN REMOTA BÁSICA

La bomba MAGNA1 D es una circuladora de rotor húmedo, siendo la elección perfecta cuando se sustituyen circuladoras antiguas y, gracias a que cumple con la normativa EuP 2015, se consigue un importante ahorro energético. Es la solución ideal para necesidades de rendimiento básicas en aplicaciones donde se requiere un sistema de control y monitorización básico.

La gama MAGNA1 D ofrece mayor tranquilidad debido a que siempre hay un cabezal de reserva. Por lo tanto, el suministro de flujo, está asegurado debido a la capacidad de cambiar automáticamente entre los cabezales de la bomba si uno se avería. La comunicaciones de los dos cabezales, se produce de forma inalámbrica.

Temperatura ambiente: 0°C a +40°C

Temperatura del líquido: -10°C a +110°C

Presión máxima de funcionamiento: 10 bar

Grado de protección: X4D

Clase de aislamiento: F

Tensión de alimentación: 1 x 240 voltios 50/60 Hz

Material: Carcasa de hierro fundido e impulsor PES 30% GF

Conexiones: Roscada o Embridada si se designa (F)

Control remoto y monitorización: 2 salida de relé, 1 entrada digital, comunicación remota Basic Grundfos GO

Modos de control: Presión proporcional (PP1, PP2 o PP3), Presión constante (CP1, CP2 o CP3), Curva constante (I, II o III) combinando las funciones de alternancia de bomba doble



MPG BA

Conexión de aspiración	Aspiración [mm]	Dist. entre conexiones	Peso neto [kg]	Gama de presión	Modelo	Código	Euros
DIN	32	220	14.61	PN 6/10	MAGNA1 D 32-40 F	99221267	2.678,00
		220	14.61	PN 6/10	MAGNA1 D 32-60 F	99221273	3.130,00
		220	14.61	PN 6/10	MAGNA1 D 32-80 F	99221279	3.296,00

Bomba circuladora Grundfos MAGNA1 D

CIRCULADORAS Y SOLUCIONES PARA CALEFACCIÓN ► CIRCULADORAS DE ROTOR HÚMEDO

Continuación

Conexión de aspiración	Aspiración [mm]	Dist. entre conexiones	Peso neto [kg]	Gama de presión	Modelo	Código	Euros
DIN	32	220	15.87	PN 6/10	MAGNA1 D 32-100 F	99221242	3.789,00
		220	30.07	PN 6/10	MAGNA1 D 32-120 F	99221286	4.550,00
	40	220	18.74	PN 6/10	MAGNA1 D 40-40 F	99221293	3.336,00
		220	18.74	PN 6/10	MAGNA1 D 40-60 F	99221294	3.664,00
		220	32.45	PN 6/10	MAGNA1 D 40-80 F	99221308	4.508,00
		220	32.45	PN 6/10	MAGNA1 D 40-100 F	99221309	4.972,00
		250	31.62	PN 6/10	MAGNA1 D 40-120 F	99221310	5.688,00
		250	31.62	PN 6/10	MAGNA1 D 40-150 F	99221311	6.741,00
		250	31.62	PN 6/10	MAGNA1 D 40-180 F	99221312	7.752,00
		240	34.45	PN 6/10	MAGNA1 D 50-40 F	99230357	4.972,00
		240	34.45	PN 6/10	MAGNA1 D 50-60 F	99221339	5.856,00
		240	34.45	PN 6/10	MAGNA1 D 50-80 F	99221340	6.446,00
	50	280	34.55	PN 6/10	MAGNA1 D 50-100 F	99221341	6.825,00
		280	34.56	PN 6/10	MAGNA1 D 50-120 F	99221342	7.205,00
		280	36.33	PN 6/10	MAGNA1 D 50-150 F	99221343	8.300,00
		280	36.33	PN 6/10	MAGNA1 D 50-180 F	99221345	9.732,00
		340	38.13	PN 6/10	MAGNA1 D 65-40 F	99221376	6.236,00
		340	38.13	PN 6/10	MAGNA1 D 65-60 F	99221377	7.120,00
		340	39.91	PN 6/10	MAGNA1 D 65-80 F	99221378	7.752,00
		340	39.91	PN 6/10	MAGNA1 D 65-100 F	99221379	8.174,00
	65	340	39.91	PN 6/10	MAGNA1 D 65-120 F	99221380	8.763,00
		340	46.17	PN 6/10	MAGNA1 D 65-150 F	99221381	10.107,00
		360	46.95	PN 10	MAGNA1 D 80-40 F	99230413	7.830,00
		360	46.95	PN 10	MAGNA1 D 80-60 F	99221418	8.626,00
		360	47.26	PN 6	MAGNA1 D 80-40 F	99230392	7.457,00
		360	47.26	PN 6	MAGNA1 D 80-60 F	99221414	8.216,00
		360	51.21	PN 10	MAGNA1 D 80-80 F	99221419	9.290,00
		360	51.52	PN 6	MAGNA1 D 80-80 F	99221415	8.848,00
		360	53.21	PN 10	MAGNA1 D 80-100 F	99221420	10.126,00
		360	53.21	PN 10	MAGNA1 D 80-120 F	99221421	11.364,00
	80	360	53.52	PN 6	MAGNA1 D 80-100 F	99221416	9.643,00
		360	53.52	PN 6	MAGNA1 D 80-120 F	99221417	10.823,00
450		59.64	PN 10	MAGNA1 D 100-40 F	99221453	9.202,00	
450		59.64	PN 10	MAGNA1 D 100-60 F	99221454	10.042,00	

Bomba circuladora Grundfos MAGNA1 D / Bomba

CIRCULADORAS Y SOLUCIONES PARA CALEFACCIÓN ► CIRCULADORAS DE ROTOR HÚMEDO

Continuación

Conexión de aspiración	Aspiración [mm]	Dist. entre conexiones	Peso neto [kg]	Gama de presión	Modelo	Código	Euros
DIN	100	450	59.98	PN 6	MAGNA1 D 100-60 F	99221449	9.564,00
		450	60.09	PN 6	MAGNA1 D 100-40 F	99221448	8.763,00
		450	61.64	PN 10	MAGNA1 D 100-80 F	99221455	10.877,00
		450	61.64	PN 10	MAGNA1 D 100-100 F	99221456	11.850,00
		450	61.64	PN 10	MAGNA1 D 100-120 F	99221457	13.442,00
		450	61.98	PN 6	MAGNA1 D 100-80 F	99221450	10.359,00
		450	61.98	PN 6	MAGNA1 D 100-100 F	99221451	11.286,00
		450	61.98	PN 6	MAGNA1 D 100-120 F	99221452	12.802,00
G	32	180	11.07	PN 10	MAGNA1 D 32-40	99221238	2.431,00
		180	11.07	PN 10	MAGNA1 D 32-60	99221239	2.929,00
		180	11.07	PN 10	MAGNA1 D 32-80	99221240	3.056,00
		180	11.11	PN 10	MAGNA1 D 32-100	99221241	3.354,00

BOMBA CIRCULADORA GRUNDFOS MAGNA1: BOMBA CIRCULADORA SIMPLE CON MODOS DE FUNCIONAMIENTO CONFIGURABLES Y COMUNICACIÓN REMOTA BÁSICA

La bomba MAGNA1 es una circuladora de rotor húmedo, siendo la elección perfecta cuando se sustituyen circuladoras antiguas y, gracias a que cumple con la normativa EuP 2015, se consigue un importante ahorro energético. Es la solución ideal para necesidades de rendimiento básicas en aplicaciones donde se requiere un sistema de control y monitorización básico

Temperatura ambiente: 0°C a +40°C

Temperatura del líquido: -10°C a +110°C

Presión máxima de funcionamiento: 10 bar

Grado de protección: X4D

Clase de aislamiento: F

Tensión de alimentación: 1 x 240 voltios 50/60 Hz

Material: Carcasa de hierro fundido e impulsor PES 30% GF

Conexiones: Roscada

Control remoto y monitorización: 2 salida de relé, 1 entrada digital, comunicación remota Basic Grundfos GO

Modos de control: Presión proporcional (PP1, PP2 o PP3), Presión constante (CP1, CP2 o CP3), Curva constante (I, II o III)



MPG BA

Conexión de aspiración	Aspiración [mm]	Dist. entre conexiones	Peso neto [kg]	Gama de presión	Modelo	Código	Euros
DIN	32	220	7.41	PN 6/10	MAGNA1 32-40 F	99221263	1.459,00
		220	7.41	PN 6/10	MAGNA1 32-60 F	99221269	1.745,00
		220	7.41	PN 6/10	MAGNA1 32-80 F	99221275	1.834,00
		220	7.44	PN 6/10	MAGNA1 32-100 F	99221237	2.109,00
		220	15.20	PN 6/10	MAGNA1 32-120 F	99221285	2.459,00
		220	9.57	PN 6/10	MAGNA1 40-40 F	99221291	1.816,00
	40	220	9.57	PN 6/10	MAGNA1 40-60 F	99221292	2.041,00
		220	16.27	PN 6/10	MAGNA1 40-80 F	99221303	2.436,00
		220	16.27	PN 6/10	MAGNA1 40-100 F	99221304	2.686,00
		250	16.00	PN 6/10	MAGNA1 40-120 F	99221305	2.982,00
		250	16.00	PN 6/10	MAGNA1 40-150 F	99221306	3.643,00
		250	16.00	PN 6/10	MAGNA1 40-180 F	99221307	4.189,00
		240	17.44	PN 6/10	MAGNA1 50-60 F	99221333	3.164,00
		240	17.44	PN 6/10	MAGNA1 50-80 F	99221334	3.483,00
	50	280	17.94	PN 6/10	MAGNA1 50-100 F	99221335	3.688,00
		280	17.95	PN 6/10	MAGNA1 50-120 F	99221336	3.893,00
		280	18.83	PN 6/10	MAGNA1 50-150 F	99221337	4.485,00
		280	18.83	PN 6/10	MAGNA1 50-180 F	99221338	5.259,00
	65	340	20.52	PN 6/10	MAGNA1 65-40 F	99221382	3.369,00
		340	20.52	PN 6/10	MAGNA1 65-60 F	99221371	3.847,00

Bomba circuladora Grundfos MAGNA1 / Bomba

CIRCULADORAS Y SOLUCIONES PARA CALEFACCIÓN ► CIRCULADORAS DE ROTOR HÚMEDO

Continuación

Conexión de aspiración	Aspiración [mm]	Dist. entre conexiones	Peso neto [kg]	Gama de presión	Modelo	Código	Euros	
DIN	65	340	21.41	PN 6/10	MAGNA1 65-80 F	99221372	4.189,00	
		340	21.41	PN 6/10	MAGNA1 65-100 F	99221373	4.417,00	
		340	21.41	PN 6/10	MAGNA1 65-120 F	99221374	4.735,00	
		340	24.54	PN 6/10	MAGNA1 65-150 F	99221375	5.461,00	
		360	26.29	PN 10	MAGNA1 80-60 F	99221410	4.661,00	
		360	26.60	PN 6	MAGNA1 80-60 F	99221406	4.439,00	
	80	360	360	28.42	PN 10	MAGNA1 80-80 F	99221411	5.020,00
			360	28.73	PN 6	MAGNA1 80-80 F	99221407	4.781,00
			360	29.42	PN 10	MAGNA1 80-100 F	99221412	5.471,00
			360	29.42	PN 10	MAGNA1 80-120 F	99221413	6.140,00
			360	29.73	PN 6	MAGNA1 80-100 F	99221408	5.211,00
			360	29.73	PN 6	MAGNA1 80-120 F	99221409	5.848,00
		450	450	33.07	PN 10	MAGNA1 100-40 F	99221443	4.972,00
			450	33.07	PN 10	MAGNA1 100-60 F	99221444	5.426,00
			450	33.42	PN 6	MAGNA1 100-40 F	99221438	4.735,00
			450	33.42	PN 6	MAGNA1 100-60 F	99221439	5.168,00
			450	34.07	PN 10	MAGNA1 100-80 F	99221445	5.878,00
			450	34.07	PN 10	MAGNA1 100-100 F	99221446	6.403,00
	100	450	450	34.07	PN 10	MAGNA1 100-120 F	99221447	7.263,00
			450	34.42	PN 6	MAGNA1 100-80 F	99221440	5.598,00
			450	34.42	PN 6	MAGNA1 100-100 F	99221441	6.098,00
		450	450	34.42	PN 6	MAGNA1 100-120 F	99221442	6.917,00

BOMBA CIRCULADORA GRUNDFOS MAGNA3: BOMBA CIRCULADORA SIMPLE DE VELOCIDAD VARIABLE, INTELIGENTE Y CON OPCIONES DE COMUNICACIONES AVANZADAS

La bomba MAGNA3 es una circuladora de rotor húmedo, siendo la es la opción ideal para cualquier proyecto de construcción. Con su eficiencia, rango de funcionamiento y capacidades de comunicación, MAGNA3 es ideal para crear sistemas de calefacción y refrigeración de alto rendimiento.

Temperatura ambiente: 0°C a +40°C

Temperatura del líquido: -10°C a +110°C

Presión máxima de funcionamiento: 10 bar (PN16 bajo pedido)

Grado de protección: X4D

Clase de aislamiento: F

Tensión de alimentación: 1 x 240 voltios 50/60 Hz

Material: Carcasa de hierro fundido e impulsor PES 30% GF

Conexiones: Roscada o Embridad si se designa (F)

Control remoto y monitorización: 2 salida de relé, 1 entrada digital, 1 entrada analógica, Bluetooth incorporado para tener comunicación con Grundfos GO

Sensor de presión diferencial y temperatura integrado

Comunicación con BMS: módulos CIM disponibles bajo pedido: GENibus, LonWorks, Profibus DP, Modbus RTU, BACnet MS/TP, GSM/GPRS

Modos de control: AUTOADAPT, FLOWADAPT, FLOWLIMIT, presión proporcional, temperatura diferencial, presión constante, temperatura constante, curva constante, caudal constante y modo nocturno automático

Función multibomba mediante conexión inalámbrica GENIair con otra bomba que sea igual

Asistente de aplicaciones permite una configuración intuitiva de la circuladora según el tipo de instalación

Monitorización de energía térmica (requiere un sensor de temperatura adicional)



MPG BB

Conexión de aspiración	Aspiración [mm]	Dist. entre conexiones	Peso neto [kg]	Gama de presión	Modelo	Código	Euros
DIN	32	220	7.63	PN 6/10	MAGNA3 32-40 F	98333834	1.781,00
		220	7.63	PN 6/10	MAGNA3 32-80 F	98333874	2.192,00
	25	180	5.11	PN 10	MAGNA3 25-40	97924244	1.315,00
		180	5.11	PN 10	MAGNA3 25-60	97924245	1.562,00
G	25	180	5.11	PN 10	MAGNA3 25-80	97924246	1.781,00
		180	5.11	PN 10	MAGNA3 25-100	97924247	1.953,00
	32	180	5.11	PN 10	MAGNA3 25-120	97924248	2.197,00
		180	5.03	PN 10	MAGNA3 32-120	98609707	2.319,00

Bomba circuladora Grundfos MAGNA3 / Bomba

CIRCULADORAS Y SOLUCIONES PARA CALEFACCIÓN ► CIRCULADORAS DE ROTOR HÚMEDO

Continuación

Conexión de aspiración	Aspiración [mm]	Dist. entre conexiones	Peso neto [kg]	Gama de presión	Modelo	Código	Euros
G	32	180	5.25	PN 10	MAGNA3 32-40	97924254	1.617,00
		180	5.25	PN 10	MAGNA3 32-60	97924255	1.890,00
		180	5.25	PN 10	MAGNA3 32-80	97924256	1.973,00
		180	5.25	PN 10	MAGNA3 32-100	97924257	2.143,00

BOMBA CIRCULADORA GRUNDFOS MAGNA3 D: BOMBA CIRCULADORA DOBLE DE VELOCIDAD VARIABLE, INTELIGENTE Y CON OPCIONES DE COMUNICACIONES AVANZADAS

La bomba MAGNA3 D es una circuladora de rotor húmedo, siendo la opción ideal para cualquier proyecto de construcción. Con su eficiencia, rango de funcionamiento y capacidades de comunicación, MAGNA3 D es ideal para crear sistemas de calefacción y refrigeración de alto rendimiento.

La gama MAGNA3 D ofrece mayor tranquilidad debido a que ofrece tres modos multibomba, siendo la comunicación de forma inalámbrica entre los dos cabezales.



Temperatura ambiente: 0°C a +40°C

Temperatura del líquido: -10°C a +110°C

Presión máxima de funcionamiento: 10 bar (PN16 bajo pedido)

Grado de protección: X4D

Clase de aislamiento: F

Tensión de alimentación: 1 x 240 voltios 50/60 Hz

Material: Carcasa de hierro fundido e impulsor PES 30% GF

Conexiones: Roscada o embridada si se designa (F)

Control remoto y monitorización: 2 salida de relé, 1 entrada digital, 1 entrada analógica, Bluetooth incorporado para tener comunicación con Grundfos GO.

Sensor de presión diferencial y temperatura integrado

Comunicación con BMS: módulos CIM disponibles bajo pedido: GENibus, LonWorks, Profibus DP, Modbus RTU, BACnet MS/TP, GSM/GPRS

Modos de control: AUTOADAPT, FLOWADAPT, FLOWLIMIT, presión proporcional, temperatura diferencial, presión constante, temperatura constante, curva constante, caudal constante y modo nocturno automático.

Función multibomba mediante conexión inalámbrica GENlair

Asistente de aplicaciones permite una configuración intuitiva de la circuladora según el tipo de instalación

Monitorización de energía térmica (requiere un sensor de temperatura adicional)



MPG BB

Conexión de aspiración	Aspiración [mm]	Dist. entre conexiones	Peso neto [kg]	Gama de presión	Modelo	Código	Euros
DIN	32	220	15.15	PN 6/10	MAGNA3 D 32-40 F	98333840	3.269,00
		220	15.15	PN 6/10	MAGNA3 D 32-60 F	98333860	3.822,00
		220	15.15	PN 6/10	MAGNA3 D 32-80 F	98333880	4.022,00
		220	15.42	PN 6/10	MAGNA3 D 32-100 F	97924453	4.579,00
		220	29.99	PN 6/10	MAGNA3 D 32-120 F	97924454	5.620,00
		220	19.52	PN 6/10	MAGNA3 D 40-40 F	97924461	4.074,00
		220	19.52	PN 6/10	MAGNA3 D 40-60 F	97924462	4.430,00
	40	220	32.42	PN 6/10	MAGNA3 D 40-80 F	97924463	5.568,00
		220	32.42	PN 6/10	MAGNA3 D 40-100 F	97924464	6.140,00
		250	31.59	PN 6/10	MAGNA3 D 40-120 F	97924465	7.025,00
		250	31.59	PN 6/10	MAGNA3 D 40-150 F	97924466	8.326,00
		250	31.59	PN 6/10	MAGNA3 D 40-180 F	97924467	9.575,00
		240	34.42	PN 6/10	MAGNA3 D 50-40 F	97924475	6.140,00
		240	34.42	PN 6/10	MAGNA3 D 50-60 F	97924476	7.233,00
50	240	34.42	PN 6/10	MAGNA3 D 50-80 F	97924477	7.962,00	

Bomba circuladora Grundfos MAGNA3 D

CIRCULADORAS Y SOLUCIONES PARA CALEFACCIÓN ► CIRCULADORAS DE ROTOR HÚMEDO

Continuación

Conexión de aspiración	Aspiración [mm]	Dist. entre conexiones	Peso neto [kg]	Gama de presión	Modelo	Código	Euros	
DIN	50	280	34.57	PN 6/10	MAGNA3 D 50-100 F	97924478	8.430,00	
		280	34.59	PN 6/10	MAGNA3 D 50-120 F	97924479	8.898,00	
		280	36.35	PN 6/10	MAGNA3 D 50-150 F	97924480	10.251,00	
		280	36.35	PN 6/10	MAGNA3 D 50-180 F	97924481	12.021,00	
	65	340	38.12	PN 6/10	MAGNA3 D 65-40 F	97924489	7.701,00	
		340	38.12	PN 6/10	MAGNA3 D 65-60 F	97924490	8.794,00	
		340	40.10	PN 6/10	MAGNA3 D 65-80 F	97924491	9.575,00	
		340	40.10	PN 6/10	MAGNA3 D 65-100 F	97924492	10.095,00	
		340	40.10	PN 6/10	MAGNA3 D 65-120 F	97924493	10.824,00	
		340	42.27	PN 6/10	MAGNA3 D 65-150 F	97924494	12.670,00	
		360	46.95	PN 10	MAGNA3 D 80-40 F	97924511	9.671,00	
		360	46.95	PN 10	MAGNA3 D 80-60 F	97924512	10.655,00	
	80	360	47.25	PN 6	MAGNA3 D 80-40 F	97924501	9.211,00	
		360	47.25	PN 6	MAGNA3 D 80-60 F	97924502	10.147,00	
		360	51.21	PN 10	MAGNA3 D 80-80 F	97924513	11.474,00	
		360	51.51	PN 6	MAGNA3 D 80-80 F	97924503	10.928,00	
		360	53.11	PN 10	MAGNA3 D 80-100 F	97924514	12.694,00	
		360	53.11	PN 10	MAGNA3 D 80-120 F	97924515	14.246,00	
		360	53.41	PN 6	MAGNA3 D 80-100 F	97924504	12.089,00	
		360	53.41	PN 6	MAGNA3 D 80-120 F	97924505	13.568,00	
450		59.63	PN 10	MAGNA3 D 100-40 F	97924516	11.365,00		
450		59.63	PN 10	MAGNA3 D 100-60 F	97924517	12.403,00		
450		59.97	PN 6	MAGNA3 D 100-40 F	97924506	10.824,00		
450		59.97	PN 6	MAGNA3 D 100-60 F	97924507	11.812,00		
100	450	61.53	PN 10	MAGNA3 D 100-80 F	97924518	13.636,00		
	450	61.53	PN 10	MAGNA3 D 100-100 F	97924519	14.856,00		
	450	61.53	PN 10	MAGNA3 D 100-120 F	97924520	16.851,00		
	450	61.87	PN 6	MAGNA3 D 100-80 F	97924508	12.987,00		
	450	61.87	PN 6	MAGNA3 D 100-100 F	97924509	14.148,00		
	450	61.87	PN 6	MAGNA3 D 100-120 F	97924510	16.049,00		
	G	32	180	13.20	PN 10	MAGNA3 D 32-40	97924449	2.967,00
			180	13.20	PN 10	MAGNA3 D 32-60	97924450	3.470,00
180			13.20	PN 10	MAGNA3 D 32-80	97924451	3.621,00	
180			13.20	PN 10	MAGNA3 D 32-100	97924452	3.932,00	

4

Bomba circuladora Grundfos MAGNA3

CIRCULADORAS Y SOLUCIONES PARA CALEFACCIÓN ► CIRCULADORAS DE ROTOR HÚMEDO

BOMBA CIRCULADORA GRUNDFOS MAGNA3: BOMBA CIRCULADORA SIMPLE DE VELOCIDAD VARIABLE, INTELIGENTE Y CON OPCIONES DE COMUNICACIONES AVANZADAS

La bomba MAGNA3 es una circuladora de rotor húmedo, siendo la es la opción ideal para cualquier proyecto de construcción. Con su eficiencia, rango de funcionamiento y capacidades de comunicación, MAGNA3 es ideal para crear sistemas de calefacción y refrigeración de alto rendimiento.

Temperatura ambiente: 0°C a +40°C

Temperatura del líquido: -10°C a +110°C

Presión máxima de funcionamiento: 10 bar (PN16 bajo pedido)

Grado de protección: X4D

Clase de aislamiento: F

Tensión de alimentación: 1 x 240 voltios 50/60 Hz

Material: Carcasa de hierro fundido e impulsor PES 30% GF

Conexiones: Roscada o Embridada si se designa (F)

Control remoto y monitorización: 2 salida de relé, 1 entrada digital, 1 entrada analógica, Bluetooth incorporado para tener comunicación con Grundfos GO

Sensor de presión diferencial y temperatura integrado

Comunicación con BMS: módulos CIM disponibles bajo pedido: GENibus, LonWorks, Profibus DP, Modbus RTU, BACnet MS/TP, GSM/GPRS

Modos de control: AUTOADAPT, FLOWADAPT, FLOWLIMIT, presión proporcional, temperatura diferencial, presión constante, temperatura constante, curva constante, caudal constante y modo nocturno automático

Función multibomba mediante conexión inalámbrica GENIair con otra bomba que sea igual

Asistente de aplicaciones permite una configuración intuitiva de la circuladora según el tipo de instalación

Monitorización de energía térmica (requiere un sensor de temperatura adicional)



MPG BB

Conexión de aspiración	Aspiración [mm]	Dist. entre conexiones	Peso neto [kg]	Gama de presión	Modelo	Código	Euros	
DIN	32	220	7.63	PN 6/10	MAGNA3 32-60 F	98333854	2.082,00	
		220	7.63	PN 6/10	MAGNA3 32-100 F	97924258	2.495,00	
		220	15.18	PN 6/10	MAGNA3 32-120 F	97924259	3.009,00	
		220	9.70	PN 6/10	MAGNA3 40-60 F	97924267	2.414,00	
	40	220	220	9.93	PN 6/10	MAGNA3 40-40 F	97924266	2.220,00
			220	16.26	PN 6/10	MAGNA3 40-80 F	97924268	3.009,00
			220	16.26	PN 6/10	MAGNA3 40-100 F	97924269	3.318,00
			250	15.99	PN 6/10	MAGNA3 40-120 F	97924270	3.796,00
		250	250	15.99	PN 6/10	MAGNA3 40-150 F	97924271	4.499,00
			250	15.99	PN 6/10	MAGNA3 40-180 F	97924272	5.174,00
			240	17.49	PN 6/10	MAGNA3 50-40 F	97924280	3.318,00
			240	17.49	PN 6/10	MAGNA3 50-60 F	97924281	3.908,00
	50	240	240	17.49	PN 6/10	MAGNA3 50-80 F	97924282	4.302,00
			280	17.99	PN 6/10	MAGNA3 50-100 F	97924283	4.555,00
		280	280	18.00	PN 6/10	MAGNA3 50-120 F	97924284	4.808,00
			280	18.88	PN 6/10	MAGNA3 50-150 F	97924285	5.539,00
		280	280	18.88	PN 6/10	MAGNA3 50-180 F	97924286	6.495,00
			340	20.51	PN 6/10	MAGNA3 65-40 F	97924294	4.162,00
	65	340	340	20.51	PN 6/10	MAGNA3 65-60 F	97924295	4.752,00
			340	21.50	PN 6/10	MAGNA3 65-80 F	97924296	5.174,00
			340	21.50	PN 6/10	MAGNA3 65-100 F	97924297	5.455,00
			340	21.50	PN 6/10	MAGNA3 65-120 F	97924298	5.849,00
		340	340	22.68	PN 6/10	MAGNA3 65-150 F	97924299	6.818,00
			360	26.60	PN 10	MAGNA3 80-40 F	97924316	5.226,00
			360	26.60	PN 10	MAGNA3 80-60 F	97924317	5.757,00
			360	26.91	PN 6	MAGNA3 80-40 F	97924306	4.977,00
	80	360	360	26.91	PN 6	MAGNA3 80-60 F	97924307	5.483,00
			360	28.73	PN 10	MAGNA3 80-80 F	97924318	6.200,00
			360	29.04	PN 6	MAGNA3 80-80 F	97924308	5.905,00
			360	29.68	PN 10	MAGNA3 80-100 F	97924319	6.859,00
		360	360	29.68	PN 10	MAGNA3 80-120 F	97924320	7.698,00
			360	29.99	PN 6	MAGNA3 80-100 F	97924309	6.532,00
360			29.99	PN 6	MAGNA3 80-120 F	97924310	7.331,00	
450			33.07	PN 10	MAGNA3 100-40 F	97924321	6.141,00	
100	450	450	33.07	PN 10	MAGNA3 100-60 F	97924322	6.702,00	
		450	33.41	PN 6	MAGNA3 100-40 F	97924311	5.849,00	
	450	450	33.41	PN 6	MAGNA3 100-60 F	97924312	6.383,00	
		450	34.02	PN 10	MAGNA3 100-80 F	97924323	7.368,00	
	450	450	34.02	PN 10	MAGNA3 100-100 F	97924324	8.027,00	

Bomba circuladora Grundfos MAGNA3 / Accesorios

CIRCULADORAS Y SOLUCIONES PARA CALEFACCIÓN ► CIRCULADORAS DE ROTOR HÚMEDO

Continuación

Conexión de aspiración	Aspiración [mm]	Dist. entre conexiones	Peso neto [kg]	Gama de presión	Modelo	Código	Euros
DIN	100	450	34.02	PN 10	MAGNA3 100-120 F	97924325	9.105,00
		450	34.36	PN 6	MAGNA3 100-100 F	97924314	7.645,00
		450	34.36	PN 6	MAGNA3 100-120 F	97924315	8.672,00
		450	34.48	PN 6	MAGNA3 100-80 F	97924313	7.017,00

ACCESORIOS CIRCULADORAS DE VELOCIDAD VARIABLE: ACCESORIOS CIRCULADORAS DE VELOCIDAD VARIABLE

MPG CI



Descripción breve	Código	Euros
Acc.adaptor DN 32 PN6 30	98387531	230,00
Acc.adaptor DN 32 PN6 60	98387527	602,00
Acc.adaptor DN 40 PN6 90	98387590	670,00
Acc.adaptor DN 65 PN6 20	98391273	319,00
Acc.adaptor DN 32 PN16 30	98387588	215,00
Acc.adaptor DN 32 PN16 60	98387528	278,00
Acc.adaptor DN 32 PN6 120	98387529	597,00
Acc.adaptor DN 40 PN16 90	98387591	602,00
Acc.adaptor DN 40 PN6 190	98387592	676,00
Acc.adaptor DN 50 PN6 160	98387594	738,00
Acc.adaptor DN 65 PN16 20	98391274	325,00
Acc.adaptor DN 65 PN6 135	98391271	869,00
Acc.adaptor DN 32 PN16 120	98387530	597,00
Acc.adaptor DN 40 PN16 190	98387593	602,00
Acc.adaptor DN 50 PN16 160	98387595	529,00
Acc.adaptor DN 65 PN16 135	98391272	864,00
Acc.adaptor DN80 PN6 80	98391275	1.121,00
Acc.adaptor DN80 PN16 80	98391276	1.152,00
Acc.adaptor DN100 PN6 100	98391277	1.095,00
Acc.adaptor DN100 PN16 100	98391278	1.121,00
Adapter A40-30 DN 40 PN 6	96281076	131,00
Adapter A40-70 DN 40 PN 6	539921	197,00
Adapter A50-10 DN 50 PN 6	549921	101,00
Adapter A50-20 DN 50 PN 6	549922	107,00
Adapter A50-40 DN 50 PN 6	96281077	149,00
Adapter A50-50 DN 50 PN 6	549923	155,00
Adapter A50-60 DN 50 PN 6	549924	226,00
Adapter A65-10 DN 65 PN 6	559921	149,00
Adapter A65-25 DN 65 PN 6	559922	178,00
Adapter A80-10 DN 80 PN 6	569921	184,00
Adapter A80-15 DN 80 PN 6	569922	214,00
Adapter A80-20 DN 80 PN 6	569923	244,00
Adapter A80-25 DN 80 PN 6	569924	273,00
Adapter A80-40 DN 80 PN 6	569925	303,00
Adapter A80-50 DN 80 PN 6	569926	333,00
Adapter A14 1 1/2"xDN 32 PN 6	535053	327,00
Adapter A40-30 DN 40 PN 10	96608515	214,00
Adapter A40-70 DN 40 PN 10	539721	226,00
Adapter A50-10 DN 50 PN 10	549821	131,00
Adapter A50-20 DN 50 PN 10	549822	137,00
Adapter A50-40 DN 50 PN 10	96608516	191,00
Adapter A50-50 DN 50 PN 10	549823	197,00
Adapter A50-60 DN 50 PN 10	549824	268,00
Adapter A65-10 DN 65 PN 10	559821	178,00
Adapter A65-160 DN 65 PN 6	559923	529,00
Adapter A65-25 DN 65 PN 10	559822	208,00
Adapter A80-10 DN 80 PN 10	569821	214,00
Adapter A80-15 DN 80 PN 10	569822	244,00
Adapter A80-20 DN 80 PN 10	569823	273,00
Adapter A80-25 DN 80 PN 10	569824	303,00
Adapter A80-40 DN 80 PN 10	569825	333,00
Adapter A80-50 DN 80 PN 10	569826	363,00

CIRCULADORAS Y SOLUCIONES PARA CALEFACCIÓN ► CIRCULADORAS DE ROTOR HÚMEDO

Descripción breve	Código	Euros
Adapter A65-160 DN 65 PN 10	559823	606,00
Adapter A80-140 DN 80 PN 10	569827	624,00
GIUNTO/ANTIVIBRANTE 2"	3A0050L8	B. p.
GIUNTO/ANTIVIBRANTE 2"1/2	3A0050L9	B. p.
GIUNTO/ANTIVIBRANTE DN 1"	3A0050B9	B. p.
GIUNTO/ANTIVIBRANTE DN 1"1/2	3A00509P	98,00
GIUNTO/ANTIVIBRANTE DN 1"1/4	3A0051L9	B. p.
GIUNTO/ANTIVIBRANTE DN 65 PN16	3A00501C	B. p.
GIUNTO/ANTIVIBRANTE DN 80 PN16	3A00509L	B. p.
GIUNTO/ANTIVIBRANTE DN 100 PN16	3A00508P	B. p.
GIUNTO/ANTIVIBRANTE DN 125 PN16	3A0051L8	B. p.
GIUNTO/ANTIVIBRANTE DN 150 PN16	3A0050L3	283,00
Insulation shell cooling MAGNA1 DN25	98538852	476,00
Insulation shell cooling MAGNA1 DN32 F	98164595	535,00
Insulation shell cooling MAGNA1 DN32	98538853	505,00
Insulation shell cooling MAGNA1 DN32 F	98538854	535,00
Insulation shell cooling MAGNA1 DN40 F	98164597	624,00
Insulation shell cooling MAGNA1 DN40 F	98164598	624,00
Insulation shell cooling MAGNA1 DN50 F	98164599	696,00
Insulation shell cooling MAGNA1 DN50 F	98164600	696,00
Insulation shell cooling MAGNA1 DN65 F	98538839	749,00
Insulation shell cooling MAGNA1 DN80 F	98538851	832,00
Insulation shell cooling MAGNA3 DN25	98354534	476,00
Insulation shell cooling MAGNA3 DN32 F	98063287	565,00
Insulation shell cooling MAGNA3 DN32	98354535	535,00
Insulation shell cooling MAGNA3 DN32 F	98354536	595,00
Insulation shell cooling MAGNA3 DN40 F	98063288	624,00
Insulation shell cooling MAGNA3 DN40 F	98145675	624,00
Insulation shell cooling MAGNA3 DN40 F	98354537	624,00
Insulation shell cooling MAGNA3 DN50 F	98063289	696,00
Insulation shell cooling MAGNA3 DN50 F	98145676	696,00
Insulation shell cooling MAGNA3 DN65 F	96913593	749,00
Insulation shell cooling MAGNA3 DN80 F	98134265	862,00
Insulation shell cooling MAGNA1 DN100 F	98164611	955,00
Insulation shell cooling MAGNA3 DN100 F	96913589	838,00
Union set G11/2"x1"	529972	37,00
Union valve set 2"-11/4" brass	505539	124,00
Union valve set G11/2"x1"	519806	66,00

MIXIT: SOLUCIÓN GRUNDFOS MIXIT PARA CIRCUITOS DE MEZCLA PARA ADAPTARSE A TODAS LAS NECESIDADES DE LOS SISTEMAS DE CALEFACCIÓN Y REFRIGERACIÓN

Grundfos MIXIT combina todos los componentes en una solución “todo en uno” diseñada para reducir el tiempo de instalación y puesta en marcha hasta en un 50 %.

Permite a los instaladores construir el circuito de mezcla de la forma más rápida y sencilla posible y solo requiere dos componentes: la unidad Grundfos MIXIT y una bomba Grundfos MAGNA3 o Grundfos TPE3.

MIXIT integra el controlador de temperatura, la válvula de 2 o 3 vías, el actuador, la válvula de equilibrado y los sensores en un solo componente plug-and-play, lo que facilita mucho la selección, instalación y puesta en marcha. Además, gracias a su controlador de temperatura incorporado, el circuito de mezcla puede funcionar durante la fase de construcción, incluso antes de que se complete la integración del sistema.

Diseñada para aplicaciones de calefacción y refrigeración, se puede usar tanto en aplicaciones de 3 vías no presurizadas como en aplicaciones de 2 vías presurizadas. Por último, admite el funcionamiento local independiente a través de un sensor exterior, mientras que su conectividad integrada permite la conexión a Grundfos BuildingConnect y otros sistemas de gestión de edificios.

Funciones de estándar de la unidad MIXIT:

- Control de temperatura
- Protección contra sobrecalentamiento en suelo radiante
- Precalentamiento del serpentín y protección contra heladas para unidades de tratamiento de aire
- Compensación de temperatura exterior
- Programa ECO y apagado por clima cálido
- Modos de control de la bomba

Funciones adicionales disponibles con la actualización DYNAMIC (no incluida en la versión básica):

- Independencia de la presión
- Monitorización de la energía térmica
- Limitadores de equilibrado

Funciones adicionales disponibles con la actualización CONNECT (no incluida en la versión básica ni en la versión DYNAMIC):

- Grundfos BuildingConnect Professional
- Integración de FieldBus (BACnet y Modbus)



4

MPG BC

Conexión de aspiración	Aspiración [mm]	Dist. entre conexiones	Kvs.	Gama de presión	Modelo	Código	Euros
DIN	32	270	16.0	PN 6/10	MIXIT	99508836	4.149,00
		270	16.0	PN 6/10	MIXIT	99508837	4.149,00
		270	16.0	PN 6/10	MIXIT DYNAMIC	99524683	5.446,00
		270	16.0	PN 6/10	MIXIT DYNAMIC	99524684	5.446,00
	40	330	25.0	PN 6/10	MIXIT	99508838	4.796,00
		330	25.0	PN 6/10	MIXIT	99508839	4.796,00
		330	25.0	PN 6/10	MIXIT DYNAMIC	99524685	6.091,00
		330	25.0	PN 6/10	MIXIT DYNAMIC	99524686	6.091,00
		330	40.0	PN 6/10	MIXIT	99508840	5.574,00
		330	40.0	PN 6/10	MIXIT	99508841	5.574,00
		330	40.0	PN 6/10	MIXIT DYNAMIC	99524687	6.871,00
		330	40.0	PN 6/10	MIXIT DYNAMIC	99524688	6.871,00
G	25	240	6.3	PN 10	MIXIT	99508816	3.028,00
		240	6.3	PN 10	MIXIT	99508818	3.028,00
		240	6.3	PN 10	MIXIT DYNAMIC	99524563	4.347,00
		240	6.3	PN 10	MIXIT DYNAMIC	99524667	4.347,00
	32	240	10.0	PN 10	MIXIT	99508819	3.294,00
		240	10.0	PN 10	MIXIT	99508820	3.294,00
		240	10.0	PN 10	MIXIT DYNAMIC	99524668	4.608,00
		240	10.0	PN 10	MIXIT DYNAMIC	99524669	4.608,00
		240	16.0	PN 10	MIXIT	99508822	3.658,00
		240	16.0	PN 10	MIXIT	99508834	3.658,00
		240	16.0	PN 10	MIXIT DYNAMIC	99524670	4.964,00
		240	16.0	PN 10	MIXIT DYNAMIC	99524671	4.964,00

Accesorios para bucles de mezcla / Accesorios y bridas

CIRCULADORAS Y SOLUCIONES PARA CALEFACCIÓN ► SOLUCIONES PARA BUCLES DE MEZCLA

ACCESORIOS PARA BUCLES DE MEZCLA: ACCESORIOS PARA BUCLES DE MEZCLA

MPG CK

Accesorios para bucles de mezcla

Descripción breve	Código	Euros
	99558420	907,00
	99558443	907,00
CONNECT Upgrade	99725069	B. p.
CONNECT Upgrade	99725070	B. p.
DYNAMIC Upgrade	99725067	B. p.
DYNAMIC Upgrade	99725068	B. p.

ACCESORIOS Y BRIDAS: ACCESORIOS Y BRIDAS

MPG AD

Accesorios y bridas



Descripción breve	Código	Euros
Baseplate cpl. w/M16 screws /spare	96591245	412,00
Blind flange set UPS / UPE D180 mm	565055	153,00
Blind flange set middle series	96591261	461,00
FLANGE SET PN10 100MM	579802	460,00
Union set cast iron 1"	529925	58,00

CIRCULADORAS PARA AGUA CALIENTE SANITARIA



Bomba circuladora Grundfos MAGNA1 N / Bomba

CIRCULADORAS PARA AGUA CALIENTE SANITARIA ► CIRCULADORAS DE ROTOR HÚMEDO PARA AGUA CALIENTE SANITARIA

BOMBA CIRCULADORA GRUNDFOS MAGNA1 N: BOMBA CIRCULADORA SIMPLE DE ACERO INOXIDABLE CON MODOS DE FUNCIONAMIENTO CONFIGURABLES Y COMUNICACIÓN REMOTA BÁSICA

La bomba MAGNA1 N es una circuladora de rotor húmedo e hidráulica de acero inoxidable para aplicaciones de Agua Caliente Sanitaria, siendo la elección perfecta cuando se sustituyen circuladoras antiguas y, gracias a que cumple con la normativa EuP 2015, se consigue un importante ahorro energético. Es la solución ideal para necesidades de rendimiento básicas en aplicaciones donde se requiere un sistema de control y monitorización básico

Temperatura ambiente: 0°C a +40°C

Temperatura del líquido: -10°C a +110°C

Presión máxima de funcionamiento: 10 bar

Grado de protección: X4D

Clase de aislamiento: F

Tensión de alimentación: 1 x 240 voltios 50/60 Hz

Material: Carcasa de acero inoxidable e impulsor PES 30% GF

Conexiones: Roscada o Embridada si se designa (F)

Control remoto y monitorización: 2 salida de relé, 1 entrada digital, comunicación remota Basic Grundfos GO

Modos de control: Presión proporcional (PP1, PP2 o PP3), Presión constante (CP1, CP2 o CP3), Curva constante (I, II o III)



MPG BA

Conexión de aspiración	Aspiración [mm]	Dist. entre conexiones	Peso neto [kg]	Gama de presión	Modelo	Código	Euros
G	25	180	4.41	PN 10	MAGNA1 25-40 N	99221223	1.709,00
		180	4.41	PN 10	MAGNA1 25-60 N	99221224	2.029,00
		180	4.41	PN 10	MAGNA1 25-80 N	99221225	2.310,00
		180	4.41	PN 10	MAGNA1 25-100 N	99221226	2.559,00
		180	4.95	PN 10	MAGNA1 25-120 N	99221227	2.878,00
		180	4.88	PN 10	MAGNA1 32-40 N	99221253	2.051,00
	32	180	4.88	PN 10	MAGNA1 32-60 N	99221254	2.399,00
		180	4.88	PN 10	MAGNA1 32-80 N	99221255	2.559,00
		180	4.89	PN 10	MAGNA1 32-100 N	99221256	2.808,00
		180	4.89	PN 10	MAGNA1 32-120 N	99221283	2.971,00

BOMBA CIRCULADORA GRUNDFOS MAGNA1 N: BOMBA CIRCULADORA SIMPLE DE ACERO INOXIDABLE CON MODOS DE FUNCIONAMIENTO CONFIGURABLES Y COMUNICACIÓN REMOTA BÁSICA

La bomba MAGNA1 N es una circuladora de rotor húmedo e hidráulica de acero inoxidable para aplicaciones de Agua Caliente Sanitaria, siendo la elección perfecta cuando se sustituyen circuladoras antiguas y, gracias a que cumple con la normativa EuP 2015, se consigue un importante ahorro energético. Es la solución ideal para necesidades de rendimiento básicas en aplicaciones donde se requiere un sistema de control y monitorización básico

Temperatura ambiente: 0°C a +40°C

Temperatura del líquido: -10°C a +110°C

Presión máxima de funcionamiento: 10 bar

Grado de protección: X4D

Clase de aislamiento: F

Tensión de alimentación: 1 x 240 voltios 50/60 Hz

Material: Carcasa de acero inoxidable e impulsor PES 30% GF

Conexiones: Roscada o Embridada si se designa (F)

Control remoto y monitorización: 2 salida de relé, 1 entrada digital, comunicación remota Basic Grundfos GO

Modos de control: Presión proporcional (PP1, PP2 o PP3), Presión constante (CP1, CP2 o CP3), Curva constante (I, II o III)



MPG BA

Conexión de aspiración	Aspiración [mm]	Dist. entre conexiones	Peso neto [kg]	Gama de presión	Modelo	Código	Euros
DIN	32	220	7.83	PN 6/10	MAGNA1 32-40 F N	99221265	2.313,00
		220	7.83	PN 6/10	MAGNA1 32-60 F N	99221271	2.641,00
		220	7.83	PN 6/10	MAGNA1 32-80 F N	99221277	2.781,00

Bomba circuladora Grundfos MAGNA1 N

CIRCULADORAS PARA AGUA CALIENTE SANITARIA ► CIRCULADORAS DE ROTOR HÚMEDO PARA AGUA CALIENTE SANITARIA

Continuación

Conexión de aspiración	Aspiración [mm]	Dist. entre conexiones	Peso neto [kg]	Gama de presión	Modelo	Código	Euros
DIN	32	220	7.84	PN 6/10	MAGNA1 32-100 FN	99221257	3.198,00
		220	15.57	PN 6/10	MAGNA1 32-120 FN	99221289	3.776,00
	40	220	9.73	PN 6/10	MAGNA1 40-40 FN	99221299	2.816,00
		220	9.73	PN 6/10	MAGNA1 40-60 FN	99221300	3.163,00
		220	16.81	PN 6/10	MAGNA1 40-80 FN	99221323	3.776,00
		220	16.81	PN 6/10	MAGNA1 40-100 FN	99221324	4.164,00
		250	16.64	PN 6/10	MAGNA1 40-120 FN	99221325	4.622,00
		250	16.64	PN 6/10	MAGNA1 40-150 FN	99221326	5.646,00
		250	16.64	PN 6/10	MAGNA1 40-180 FN	99221327	6.493,00
		240	18.06	PN 6/10	MAGNA1 50-60 FN	99221358	4.905,00
	50	240	18.06	PN 6/10	MAGNA1 50-80 FN	99221359	5.399,00
		280	18.62	PN 6/10	MAGNA1 50-100 FN	99221360	5.716,00
		280	18.62	PN 6/10	MAGNA1 50-120 FN	99221361	6.034,00
		280	19.51	PN 6/10	MAGNA1 50-150 FN	99221362	6.951,00
		280	19.51	PN 6/10	MAGNA1 50-180 FN	99221363	8.151,00
		65	340	21.44	PN 6/10	MAGNA1 65-40 FN	99221394
	340		21.44	PN 6/10	MAGNA1 65-60 FN	99221395	5.963,00
	340		22.33	PN 6/10	MAGNA1 65-80 FN	99221396	6.493,00
	340		22.33	PN 6/10	MAGNA1 65-100 FN	99221397	6.846,00
	340		22.33	PN 6/10	MAGNA1 65-120 FN	99221398	7.340,00
	340		25.46	PN 6/10	MAGNA1 65-150 FN	99221399	8.465,00

4

Bomba circuladora Grundfos MAGNA3 N

CIRCULADORAS PARA AGUA CALIENTE SANITARIA ► CIRCULADORAS DE ROTOR HÚMEDO PARA AGUA CALIENTE SANITARIA

BOMBA CIRCULADORA GRUNDFOS MAGNA3 N: BOMBA CIRCULADORA SIMPLE DE ACERO INOXIDABLE, VELOCIDAD VARIABLE, INTELIGENTE Y CON OPCIONES DE COMUNICACIONES AVANZADAS

La bomba MAGNA3 N es una circuladora de rotor húmedo e hidráulica de acero inoxidable para aplicaciones de Agua Caliente Sanitaria, siendo la es la opción ideal para cualquier proyecto de construcción. Con su eficiencia, rango de funcionamiento y capacidades de comunicación, MAGNA3 es ideal para crear sistemas de calefacción y refrigeración de alto rendimiento.

Temperatura ambiente: 0°C a +40°C

Temperatura del líquido: -10°C a +110°C

Presión máxima de funcionamiento: 10 bar (PN16 bajo pedido)

Grado de protección: X4D

Clase de aislamiento: F

Tensión de alimentación: 1 x 240 voltios 50/60 Hz

Material: Carcasa de hierro fundido e impulsor PES 30% GF

Conexiones: Roscada o embridada si se designa (F)

Control remoto y monitorización: 2 salida de relé, 1 entrada digital, 1 entrada analógica, Bluetooth incorporado para tener comunicación con Grundfos GO

Sensor de presión diferencial y temperatura integrado

Comunicación con BMS: módulos CIM disponibles bajo pedido: GENIbus, LonWorks, Profibus DP, Modbus RTU, BACnet MS/TP, GSM/GPRS

Modos de control: AUTOADAPT, FLOWADAPT, FLOWLIMIT, presión proporcional, temperatura diferencial, presión constante, temperatura constante, curva constante, caudal constante y modo nocturno automático.

Función multibomba mediante conexión inalámbrica GENIair con otra bomba que sea igual

Asistente de aplicaciones permite una configuración intuitiva de la circuladora según el tipo de instalación

Monitorización de energía térmica (requiere un sensor de temperatura adicional)



MPG BB

Conexión de aspiración	Aspiración [mm]	Dist. entre conexiones	Peso neto [kg]	Gama de presión
DIN	32	220	8.28	PN 6/10
		180	5.12	PN 10
G	25	180	5.12	PN 10
		180	5.12	PN 10
		180	5.12	PN 10
		180	5.12	PN 10
	32	180	5.48	PN 10
		180	5.50	PN 10
		180	5.50	PN 10
		180	5.50	PN 10

Modelo	Código	Euros
MAGNA3 32-40 FN	98333836	2.761,00
MAGNA3 25-40 N	97924336	2.038,00
MAGNA3 25-60 N	97924337	2.496,00
MAGNA3 25-80 N	97924338	2.761,00
MAGNA3 25-100 N	97924339	3.027,00
MAGNA3 25-120 N	97924340	3.405,00
MAGNA3 32-120 N	98609711	3.595,00
MAGNA3 32-40 N	97924341	2.506,00
MAGNA3 32-60 N	97924342	2.931,00
MAGNA3 32-80 N	97924343	3.059,00
MAGNA3 32-100 N	97924344	3.321,00

Bomba circuladora Grundfos MAGNA3 N

CIRCULADORAS PARA AGUA CALIENTE SANITARIA ► CIRCULADORAS DE ROTOR HÚMEDO PARA AGUA CALIENTE SANITARIA

BOMBA CIRCULADORA GRUNDFOS MAGNA3 N: BOMBA CIRCULADORA SIMPLE DE ACERO INOXIDABLE, VELOCIDAD VARIABLE, INTELIGENTE Y CON OPCIONES DE COMUNICACIONES AVANZADAS

La bomba MAGNA3 N es una circuladora de rotor húmedo e hidráulica de acero inoxidable para aplicaciones de Agua Caliente Sanitaria, siendo la es la opción ideal para cualquier proyecto de construcción. Con su eficiencia, rango de funcionamiento y capacidades de comunicación, MAGNA3 es ideal para crear sistemas de calefacción y refrigeración de alto rendimiento.

Temperatura ambiente: 0°C a +40°C

Temperatura del líquido: -10°C a +110°C

Presión máxima de funcionamiento: 10 bar (PN16 bajo pedido)

Grado de protección: X4D

Clase de aislamiento: F

Tensión de alimentación: 1 x 240 voltios 50/60 Hz

Material: Carcasa de hierro fundido e impulsor PES 30% GF

Conexiones: Roscada o embreada si se designa (F)

Control remoto y monitorización: 2 salida de relé, 1 entrada digital, 1 entrada analógica, Bluetooth incorporado para tener comunicación con Grundfos GO

Sensor de presión diferencial y temperatura integrado

Comunicación con BMS: módulos CIM disponibles bajo pedido: GENIbus, LonWorks, Profibus DP, Modbus RTU, BACnet MS/TP, GSM/GPRS

Modos de control: AUTOADAPT, FLOWADAPT, FLOWLIMIT, presión proporcional, temperatura diferencial, presión constante, temperatura constante, curva constante, caudal constante y modo nocturno automático.

Función multibomba mediante conexión inalámbrica GENIair con otra bomba que sea igual

Asistente de aplicaciones permite una configuración intuitiva de la circuladora según el tipo de instalación

Monitorización de energía térmica (requiere un sensor de temperatura adicional)



4

MPG BB

Conexión de aspiración	Aspiración [mm]	Dist. entre conexiones	Peso neto [kg]	Gama de presión	Modelo	Código	Euros
DIN	32	220	8.28	PN 6/10	MAGNA3 32-60 FN	98333856	3.228,00
		220	8.28	PN 6/10	MAGNA3 32-80 FN	98333876	3.398,00
		220	8.30	PN 6/10	MAGNA3 32-100 FN	97924345	3.868,00
		220	15.54	PN 6/10	MAGNA3 32-120 FN	97924346	4.707,00
		220	10.33	PN 6/10	MAGNA3 40-40 FN	97924347	3.441,00
		220	10.33	PN 6/10	MAGNA3 40-60 FN	97924348	3.984,00
	40	220	16.78	PN 6/10	MAGNA3 40-80 FN	97924349	4.663,00
		220	16.78	PN 6/10	MAGNA3 40-100 FN	97924350	5.143,00
		250	16.66	PN 6/10	MAGNA3 40-120 FN	97924351	5.666,00
		250	16.66	PN 6/10	MAGNA3 40-150 FN	97924352	6.973,00
		250	16.66	PN 6/10	MAGNA3 40-180 FN	97924353	8.019,00
		240	18.18	PN 6/10	MAGNA3 50-40 FN	97924354	5.143,00
50	240	18.18	PN 6/10	MAGNA3 50-60 FN	97924355	6.058,00	
	240	18.18	PN 6/10	MAGNA3 50-80 FN	97924356	6.668,00	
	280	18.88	PN 6/10	MAGNA3 50-100 FN	97924357	7.060,00	
	280	18.88	PN 6/10	MAGNA3 50-120 FN	97924358	7.453,00	
	280	19.77	PN 6/10	MAGNA3 50-150 FN	97924359	8.586,00	
	280	19.77	PN 6/10	MAGNA3 50-180 FN	97924360	10.068,00	
65	340	21.42	PN 6/10	MAGNA3 65-40 FN	97924361	6.450,00	
	340	21.42	PN 6/10	MAGNA3 65-60 FN	97924362	7.365,00	

Bomba circuladora Grundfos MAGNA3 N / Accesorios

CIRCULADORAS PARA AGUA CALIENTE SANITARIA ► CIRCULADORAS DE ROTOR HÚMEDO PARA AGUA CALIENTE SANITARIA

Continuación

Conexión de aspiración	Aspiración [mm]	Dist. entre conexiones	Peso neto [kg]	Gama de presión	Modelo	Código	Euros
DIN	65	340	22.40	PN 6/10	MAGNA3 65-80 F N	97924363	8.019,00
		340	22.40	PN 6/10	MAGNA3 65-100 F N	97924364	8.455,00
		340	22.40	PN 6/10	MAGNA3 65-120 F N	97924365	9.065,00
		340	23.58	PN 6/10	MAGNA3 65-150 F N	97924366	10.612,00

ACCESORIOS RECIRCULACIÓN DE AGUA CALIENTE SANITARIA: ACCESORIOS RECIRCULACIÓN DE AGUA CALIENTE SANITARIA

MPG AC

Descripción breve	Código	Euros
Blind flange set, MAGNA D108	98159373	119,00
Blind flange set, MAGNA D138	98159372	131,00

BOMBAS INLINE



TP 25

BOMBAS INLINE DE ROTOR SECO ► BOMBAS INLINE DE ROTOR SECO Y VELOCIDAD FIJA

TP 25: BOMBAS IN LINE SIMPLES TP 25 DE VELOCIDAD FIJA

Las TP son bombas centrífugas con la aspiración e impulsión en línea, siendo ambas de idéntico diámetro de velocidad fija. Esta gama puede trabajar en aplicaciones como: - Calefacción - Refrigeración - Sistemas de aire acondicionado - Suministro de agua - Procesos industriales - Versiones con hidráulica de acero inoxidable para aplicaciones de agua caliente sanitaria La conexión a las tuberías se lleva a cabo por medio de roscas G ½. Su diseño incluye un sistema de extracción que facilita el desmontaje del cabezal (motor, cabezal e impulsor) con fines de mantenimiento o reparación sin necesidad de desmontar la hidráulica de las tuberías. La bomba TP está directamente acoplada a un motor estándar según normas IEC y DIN y los cierres mecánicos cumplen la norma EN 12756.

Temperatura ambiente: -20°C a + 55°C

Temperatura del líquido: -25°C a + 120°C

Cierre del eje: BQQE

Presión máxima de funcionamiento: hasta 16 bar

Grado de protección: IP 55

Clase de aislamiento: F

Clase de eficiencia: IE3

Tensión de alimentación:

- 1 x 230 V

- 3 x 220-240 V / 380-415 V hasta 2,2 Kw

Conexiones: rosca G ½



MPG CA

Conexión de aspiración	Dist. entre conexiones	P2 [kW]	Gama de presión	I [A]	Voluta	Modelo	Código	Euros
1 x 220-230								
G	180	0.12	PN 10	0.9	Acero inoxidable	TP 25-50/2	98346632	2.400,00
	180	0.12	PN 10	0.9	Cast iron	TP 25-50/2	98346587	1.355,00
	180	0.18	PN 10	1.2	Acero inoxidable	TP 25-80/2	98282100	2.674,00
	180	0.18	PN 10	1.2	Cast iron	TP 25-80/2	98346596	1.496,00
	180	0.37	PN 10	2.5	Cast iron	TP 25-90/2	98346604	1.806,00
3 x 220-240D/380-415Y								
G	180	0.12	PN 10	0.4	Acero inoxidable	TP 25-50/2	98346612	2.243,00
	180	0.12	PN 10	0.4	Cast iron	TP 25-50/2	98281476	1.198,00
	180	0.37	PN 10	1.0	Cast iron	TP 25-90/2	98282133	1.468,00
3 x 220-240/380-415								
G	180	0.18	PN 10	0.6	Acero inoxidable	TP 25-80/2	98346639	2.516,00
	180	0.18	PN 10	0.6	Cast iron	TP 25-80/2	98282096	1.339,00

TP 32: BOMBAS IN LINE SIMPLES TP 32 DE VELOCIDAD FIJA

Las TP son bombas centrífugas con la aspiración e impulsión en línea, siendo ambas de idéntico diámetro de velocidad fija. Esta gama puede trabajar en aplicaciones como: - Calefacción - Refrigeración - Sistemas de aire acondicionado - Suministro de agua - Procesos industriales - Versiones con hidráulica de acero inoxidable para aplicaciones de agua caliente sanitaria La conexión a las tuberías se lleva a cabo por medio de bridas DIN bajo normas EN 1092-2 e ISO 7005-2 o roscas G 2. Su diseño incluye un sistema de extracción que facilita el desmontaje del cabezal (motor, cabezal e impulsor) con fines de mantenimiento o reparación sin necesidad de desmontar la hidráulica de las tuberías. La bomba TP está directamente acoplada a un motor estándar según normas IEC y DIN y los cierres mecánicos cumplen la norma EN 12756.



- Temperatura ambiente:** -20°C a + 55°C
- Temperatura del líquido:** -25°C a + 120°C
- Cierre del eje:** BQQE
- Presión máxima de funcionamiento:** hasta 16 bar
- Grado de protección:** IP 55
- Clase de aislamiento:** F
- Clase de eficiencia:** IE3
- Tensión de alimentación:**
 - 1 x 230 V
 - 3 x 220-240 V / 380-415 V hasta 2,2 kW
 - 3 x 380-415 V desde 3,0 hasta 5,5 kW
 - 3 x 380-415 V / 660-690 V desde 7,5 kW
- Conexiones:** brida DIN o rosca G 2

MPG CA

Conexión de aspiración	Aspiración [mm]	Dist. entre conexiones	P2 [kW]	Gama de presión	I [A]	Voluta	Modelo	Código	Euros
1 x 220-230							TP 32-60/2	98957947	2.157,00
DIN	32	220	0.25	PN 6/10	1.8	Cast iron	TP 32-120/2	98602057	2.611,00
		220	0.37	PN 6/10	2.5	Cast iron	TP 32-150/2	98958114	2.611,00
		280	0.37	PN 6/10	2.5	Cast iron	TP 32-180/2	98958116	2.889,00
		280	0.55	PN 6/10	3.8	Cast iron	TP 32-230/2	98841196	3.195,00
		280	0.75	PN 6/10	4.6	Cast iron	TP 32-200/2	96384217	3.506,00
		340	1.10	PN 16	6.3	Cast iron	TP 32-250/2	96384223	3.868,00
		340	1.50	PN 16	8.8	Cast iron	TP 32-50/2	98282162	2.874,00
G	32	180	0.12	PN 10	0.9	Acero inoxidable	TP 32-50/2	98346590	1.599,00
		180	0.12	PN 10	0.9	Cast iron	TP 32-80/2	98346642	3.230,00
		180	0.25	PN 10	1.8	Acero inoxidable	TP 32-80/2	98346599	1.871,00
		180	0.25	PN 10	1.8	Cast iron	TP 32-90/2	98282352	3.479,00
		180	0.37	PN 10	2.5	Acero inoxidable	TP 32-90/2	98299122	2.000,00
		180	0.37	PN 10	2.5	Cast iron	TP 32-380/2	96086778	4.098,00
		440	4.00	PN 16	7.9	Cast iron	TP 32-460/2	96086779	4.218,00
3 x 380-415D							TP 32-580/2	96086780	5.222,00
DIN	32	340	3.00	PN 16	6.3	Cast iron	TP 32-30/4	97952248	3.150,00
		440	4.00	PN 16	7.9	Cast iron	TP 32-30/4	98957943	1.715,00
		440	5.50	PN 16	11.0	Cast iron	TP 32-60/2	98436290	3.351,00
3 x 220-240/380-415							TP 32-60/2	98946132	1.819,00
DIN	32	220	0.12	PN 6/10	0.5	Bronze	TP 32-80/2	98346623	2.892,00
		220	0.12	PN 6/10	0.5	Cast iron	TP 32-80/2	98282166	1.533,00
		220	0.25	PN 6/10	0.7	Bronze			
		220	0.25	PN 6/10	0.7	Cast iron			
G	32	180	0.25	PN 10	0.7	Acero inoxidable			
		180	0.25	PN 10	0.7	Cast iron			
3 x 220-240D/380-415Y							TP 32-120/2	98154622	4.197,00
DIN	32	220	0.37	PN 6/10	1.0	Bronze	TP 32-120/2	98464186	2.272,00
		220	0.37	PN 6/10	1.0	Cast iron	TP 32-60/4	98958183	3.904,00
		280	0.25	PN 6/10	0.8	Bronze	TP 32-40/4	98958179	2.074,00
		280	0.25	PN 6/10	0.8	Cast iron	TP 32-60/4	98958182	2.119,00
		280	0.25	PN 6/10	0.8	Cast iron	TP 32-150/2	98283542	4.197,00
		280	0.37	PN 6/10	1.0	Bronze	TP 32-150/2	97897469	2.272,00
		280	0.37	PN 6/10	1.0	Cast iron	TP 32-180/2	98592079	2.551,00
		280	0.55	PN 6/10	1.4	Cast iron	TP 32-230/2	98938754	5.265,00
		280	0.75	PN 6/10	1.9	Bronze	TP 32-230/2	98278909	2.828,00
		280	0.75	PN 6/10	1.9	Cast iron	TP 32-80/4	96086739	3.012,00
		340	0.25	PN 16	0.8	Cast iron	TP 32-100/4	96086740	3.071,00
		340	0.37	PN 16	1.1	Cast iron	TP 32-200/2	96086673	3.134,00
		340	1.10	PN 16	4.3	Cast iron	TP 32-250/2	96086674	3.495,00
		340	1.50	PN 16	3.3	Cast iron			

TP 32 / TP 40

BOMBAS INLINE DE ROTOR SECO ▶ BOMBAS INLINE DE ROTOR SECO Y VELOCIDAD FIJA

Continuación

Conexión de aspiración	Aspiración [mm]	Dist. entre conexiones	P2 [kW]	Gama de presión	I [A]	Voluta
DIN	32	340	2.20	PN 16	4.6	Cast iron
		180	0.12	PN 10	0.4	Acero inoxidable
G	32	180	0.37	PN 10	1.0	Acero inoxidable
		180	0.37	PN 10	1.0	Cast iron
	32	180	0.12	PN 10	0.4	Cast iron
3 x 220-240D/380-420Y						
DIN	32	440	0.55	PN 16	1.3	Cast iron

Modelo	Código	Euros
TP 32-320/2	96086675	3.777,00
TP 32-50/2	98346615	2.717,00
TP 32-90/2	98346629	3.141,00
TP 32-90/2	98346582	1.661,00
TP 32-50/2	98282120	1.442,00
TP 32-120/4	96086741	3.174,00

TP 40: BOMBAS IN LINE SIMPLES TP 40 DE VELOCIDAD FIJA

Las TP son bombas centrifugas con la aspiración e impulsión en línea, siendo ambas de idéntico diámetro de velocidad fija. Esta gama puede trabajar en aplicaciones como: - Calefacción - Refrigeración - Sistemas de aire acondicionado - Suministro de agua - Procesos industriales - Versiones con hidráulica de acero inoxidable para aplicaciones de agua caliente sanitaria La conexión a las tuberías se lleva a cabo por medio de bridas DIN bajo normas EN 1092-2 e ISO 7005-2. Su diseño incluye un sistema de extracción que facilita el desmontaje del cabezal (motor, cabezal e impulsor) con fines de mantenimiento o reparación sin necesidad de desmontar la hidráulica de las tuberías. La bomba TP está directamente acoplada a un motor estándar según normas IEC y DIN y los cierres mecánicos cumplen la norma EN 12756.



Temperatura ambiente: -20°C a + 55°C

Temperatura del líquido: -25°C a + 120°C

Cierre del eje: BQQE

Presión máxima de funcionamiento: hasta 16 bar

Grado de protección: IP 55

Clase de aislamiento: F

Clase de eficiencia IE3

Tensión de alimentación:

- 1 x 230 V

- 3 x 220-240 V / 380-415 V hasta 2,2 kW

- 3 x 380-415 V desde 3,0 hasta 5,5 kW

- 3 x 380-415 V / 660-690 V desde 7,5 kW

Conexiones: brida DIN

MPG CA

Conexión de aspiración	Aspiración [mm]	Dist. entre conexiones	P2 [kW]	Gama de presión	I [A]	Voluta
1 x 220-230						
DIN	40	250	0.12	PN 6/10	0.9	Acero inoxidable
		250	0.12	PN 6/10	0.9	Cast iron
		250	0.25	PN 6/10	1.8	Acero inoxidable
		250	0.25	PN 6/10	1.8	Cast iron
		250	0.25	PN 6/10	2.0	Cast iron
		250	0.37	PN 6/10	2.5	Cast iron
		250	0.37	PN 6/10	2.5	Cast iron
		250	0.55	PN 6/10	3.8	Cast iron
		320	0.75	PN 16	4.6	Cast iron
		320	1.10	PN 16	6.3	Cast iron
		320	1.50	PN 16	8.8	Cast iron
		3 x 380-415D				
DIN	40	340	3.00	PN 16	6.3	Cast iron
		340	4.00	PN 16	7.9	Cast iron
		440	5.50	PN 16	11.0	Cast iron
3 x 220-240D/380-415Y						
DIN	40	250	0.12	PN 6/10	0.4	Acero inoxidable
		250	0.12	PN 6/10	0.4	Cast iron
		250	0.25	PN 6/10	0.8	Bronze
		250	0.25	PN 6/10	0.8	Cast iron
		250	0.37	PN 6/10	1.0	Bronze
		250	0.37	PN 6/10	1.0	Cast iron
		250	0.37	PN 6/10	1.0	Cast iron
		250	0.55	PN 6/10	1.4	Bronze
		250	0.55	PN 6/10	1.4	Cast iron
		320	0.25	PN 16	0.8	Bronze
		320	0.25	PN 16	0.8	Cast iron
		320	0.75	PN 16	1.9	Bronze

Modelo	Código	Euros
TP 40-50/2	98282357	3.460,00
TP 40-50/2	98346593	1.902,00
TP 40-80/2	98346645	4.102,00
TP 40-80/2	98282358	2.321,00
TP 40-60/2	98957960	2.418,00
TP 40-90/2	98346609	2.449,00
TP 40-120/2	98957962	2.906,00
TP 40-180/2	98957965	3.347,00
TP 40-190/2	98958125	3.469,00
TP 40-230/2	98617267	3.562,00
TP 40-270/2	98958128	3.838,00
TP 40-300/2	96086924	4.263,00
TP 40-360/2	96086925	4.826,00
TP 40-430/2	98743275	6.274,00
TP 40-50/2	98346618	3.302,00
TP 40-50/2	98282356	1.744,00
TP 40-60/4	97968358	4.589,00
TP 40-60/4	98119685	2.480,00
TP 40-120/2	97822677	4.756,00
TP 40-90/2	98282359	2.111,00
TP 40-120/2	97851334	2.568,00
TP 40-180/2	97846836	5.607,00
TP 40-180/2	98133671	3.009,00
TP 40-90/4	98505215	4.598,00
TP 40-90/4	98462889	2.483,00
TP 40-190/2	98349467	5.784,00

Continuación

Conexión de aspiración	Aspiración [mm]	Dist. entre conexiones	P2 [kW]	Gama de presión	I [A]	Voluta	Modelo	Código	Euros
DIN	40	320	0.75	PN 16	1.9	Cast iron	TP 40-190/2	98294231	3.102,00
		320	1.10	PN 16	4.3	Bronze	TP 40-230/2	98391065	5.961,00
		320	1.10	PN 16	4.3	Cast iron	TP 40-230/2	98066916	3.195,00
		320	1.50	PN 16	3.3	Bronze	TP 40-270/2	98958130	6.490,00
		320	1.50	PN 16	3.3	Cast iron	TP 40-270/2	98133646	3.471,00
		340	2.20	PN 16	4.6	Cast iron	TP 40-240/2	96086827	4.022,00
3 x 220-240/380-415									
DIN	40	250	0.12	PN 6/10	0.5	Bronze	TP 40-30/4	98122047	3.739,00
		250	0.12	PN 6/10	0.5	Cast iron	TP 40-30/4	98896273	2.022,00
		250	0.25	PN 6/10	0.7	Acero inoxidable	TP 40-80/2	98346626	3.764,00
		250	0.25	PN 6/10	0.7	Cast iron	TP 40-80/2	98346578	1.982,00
3 x 220-240D/380-420Y									
DIN	40	340	0.55	PN 16	1.3	Cast iron	TP 40-100/4	96086883	3.460,00
		440	0.75	PN 16	1.8	Cast iron	TP 40-110/4	98743357	3.539,00
		440	1.10	PN 16	2.4	Cast iron	TP 40-140/4	98743317	4.103,00
3 x 220-255D/380-440Y									
DIN	40	250	0.25	PN 6/10	0.7	Bronze	TP 40-60/2	98178430	3.823,00
		250	0.25	PN 6/10	0.7	Cast iron	TP 40-60/2	98122409	2.081,00
3 x 380-415D/660-690Y									
DIN	40	440	7.50	PN 16	14.2	Cast iron	TP 40-530/2	98743233	6.676,00
		440	11.00	PN 16	20.2	Cast iron	TP 40-630/2	98743200	9.599,00

TP 50: BOMBAS IN LINE SIMPLES TP 50 DE VELOCIDAD FIJA

Las TP son bombas centrifugas con la aspiración e impulsión en línea, siendo ambas de idéntico diámetro de velocidad fija. Esta gama puede trabajar en aplicaciones como: - Calefacción - Refrigeración - Sistemas de aire acondicionado - Suministro de agua - Procesos industriales - Versiones con hidráulica de acero inoxidable para aplicaciones de agua caliente sanitaria La conexión a las tuberías se lleva a cabo por medio de bridas DIN bajo normas EN 1092-2 e ISO 7005-2. Su diseño incluye un sistema de extracción que facilita el desmontaje del cabezal (motor, cabezal e impulsor) con fines de mantenimiento o reparación sin necesidad de desmontar la hidráulica de las tuberías. La bomba TP está directamente acoplada a un motor estándar según normas IEC y DIN y los cierres mecánicos cumplen la norma EN 12756.



Temperatura ambiente: -20°C a +55°C

Temperatura del líquido: -25°C a +120°C

Cierre del eje: BQQE

Presión máxima de funcionamiento: hasta 16 bar

Grado de protección: IP 55

Clase de aislamiento: F

Clase de eficiencia: IE3

Tensión de alimentación:

- 1 x 230 V

- 3 x 220-240 V / 380-415 V hasta 2,2 kW

- 3 x 380-415 V desde 3,0 hasta 5,5 kW

- 3 x 380-415 V / 660-690 V desde 7,5 kW

Conexiones: brida DIN

MPG CA

Conexión de aspiración	Aspiración [mm]	Dist. entre conexiones	P2 [kW]	Gama de presión	I [A]	Voluta	Modelo	Código	Euros
1 x 220-230									
DIN	50	280	0.37	PN 6/10	2.5	Cast iron	TP 50-60/2	98957977	2.905,00
		280	0.75	PN 6/10	4.6	Cast iron	TP 50-120/2	98810439	3.476,00
		280	0.75	PN 6/10	4.6	Cast iron	TP 50-180/2	98179119	3.854,00
		340	1.10	PN 16	6.3	Cast iron	TP 50-160/2	96384271	3.935,00
		340	1.50	PN 16	8.8	Cast iron	TP 50-190/2	96384277	4.230,00
3 x 380-415D									
DIN	50	340	3.00	PN 16	6.3	Cast iron	TP 50-290/2	96087196	4.308,00
		340	4.00	PN 16	7.9	Cast iron	TP 50-360/2	96087197	4.952,00
		340	5.50	PN 16	11.0	Cast iron	TP 50-430/2	96087198	6.554,00
3 x 220-240D/380-415Y									
DIN	50	280	0.25	PN 6/10	0.8	Bronze	TP 50-30/4	98957971	4.653,00
		280	0.25	PN 6/10	0.8	Cast iron	TP 50-30/4	98794577	2.511,00
		280	0.37	PN 6/10	1.0	Bronze	TP 50-60/2	97958920	4.763,00

TP 50 / TP 65

BOMBAS INLINE DE ROTOR SECO ▶ BOMBAS INLINE DE ROTOR SECO Y VELOCIDAD FIJA

Continuación

Conexión de aspiración	Aspiración [mm]	Dist. entre conexiones	P2 [kW]	Gama de presión	I [A]	Voluta	Modelo	Código	Euros		
DIN	50	280	0.37	PN 6/10	1.0	Cast iron	TP 50-60/2	98182027	2.567,00		
		280	0.37	PN 6/10	1.1	Bronze	TP 50-60/4	97896631	5.708,00		
		280	0.37	PN 6/10	1.1	Cast iron	TP 50-60/4	98957974	3.059,00		
		280	0.75	PN 6/10	1.9	Bronze	TP 50-120/2	97955265	5.805,00		
		280	0.75	PN 6/10	1.9	Bronze	TP 50-180/2	97959461	6.527,00		
		280	0.75	PN 6/10	1.9	Cast iron	TP 50-120/2	98279255	3.108,00		
		280	0.75	PN 6/10	1.9	Cast iron	TP 50-180/2	98133648	3.486,00		
		340	1.10	PN 16	4.3	Cast iron	TP 50-160/2	96086995	3.570,00		
		340	1.50	PN 16	3.3	Cast iron	TP 50-190/2	96086996	3.866,00		
		340	2.20	PN 16	4.6	Cast iron	TP 50-240/2	96086997	4.042,00		
		3 x 220-240D/380-420Y							TP 50-90/4	96087117	3.720,00
		DIN	50	340	0.55	PN 16	1.3	Cast iron	TP 50-80/4	98742972	4.123,00
440	0.75			PN 16	1.8	Cast iron	TP 50-120/4	98742942	4.195,00		
440	1.10			PN 16	2.4	Cast iron	TP 50-140/4	98742912	4.268,00		
440	1.50			PN 16	3.1	Cast iron	TP 50-190/4	96087121	4.429,00		
440	2.20			PN 16	4.4	Cast iron	TP 50-420/2	98742870	6.845,00		
3 x 380-415D/660-690Y							TP 50-540/2	98742818	9.774,00		
DIN	50	440	7.50	PN 16	14.2	Cast iron	TP 50-630/2	98742776	10.338,00		
		440	11.00	PN 16	20.2	Cast iron	TP 50-710/2	96087201	10.338,00		
		440	15.00	PN 16	26.9	Cast iron	TP 50-830/2	96087202	12.834,00		
		440	15.00	PN 16	26.9	Cast iron	TP 50-900/2	96087203	14.686,00		
		440	18.50	PN 16	33.4	Cast iron	TP 50-230/4	96087290	4.839,00		
		440	22.00	PN 16	39.5	Cast iron					
3 x 380-420D/660-725Y											
DIN	50	440	3.00	PN 16	5.9	Cast iron					

TP 65: BOMBAS IN LINE SIMPLES TP 65 DE VELOCIDAD FIJA

Las TP son bombas centrífugas con la aspiración e impulsión en línea, siendo ambas de idéntico diámetro de velocidad fija. Esta gama puede trabajar en aplicaciones como: - Calefacción - Refrigeración - Sistemas de aire acondicionado - Suministro de agua - Procesos industriales - Versiones con hidráulica de acero inoxidable para aplicaciones de agua caliente sanitaria La conexión a las tuberías se lleva a cabo por medio de bridas DIN bajo normas EN 1092-2 e ISO 7005-2. Su diseño incluye un sistema de extracción que facilita el desmontaje del cabezal (motor, cabezal e impulsor) con fines de mantenimiento o reparación sin necesidad de desmontar la hidráulica de las tuberías. La bomba TP está directamente acoplada a un motor estándar según normas IEC y DIN y los cierres mecánicos cumplen la norma EN 12756.



Temperatura ambiente: -20°C a + 55°C

Temperatura del líquido: -25°C a + 120°C

Cierre del eje: BQQE

Presión máxima de funcionamiento: hasta 16 bar

Grado de protección: IP 55

Clase de aislamiento: F

Clase de eficiencia: IE3

Tensión de alimentación:

- 1 x 230 V

- 3 x 220-240 V / 380-415 V hasta 2,2 kW

- 3 x 380-415 V desde 3,0 hasta 5,5 kW

- 3 x 380-415 V / 660-690 V desde 7,5 kW

Conexiones: brida DIN

MPG CA

Conexión de aspiración	Aspiración [mm]	Dist. entre conexiones	P2 [kW]	Gama de presión	I [A]	Voluta	Modelo	Código	Euros
1 x 220-230									
DIN	65	340	0.55	PN 6/10	3.8	Cast iron	TP 65-60/2	98830723	3.608,00
		340	1.10	PN 6/10	6.3	Cast iron	TP 65-120/2	98830721	4.246,00
		340	1.50	PN 6/10	8.8	Cast iron	TP 65-180/2	98929072	4.574,00
3 x 380-415D									
DIN	65	360	3.00	PN 16	6.3	Cast iron	TP 65-210/2	98742391	4.344,00
		360	4.00	PN 16	7.9	Cast iron	TP 65-250/2	98742352	4.972,00
		360	5.50	PN 16	11.0	Cast iron	TP 65-340/2	96087524	6.676,00
3 x 220-240D/380-415Y									
DIN	65	340	0.25	PN 6/10	0.8	Bronze	TP 65-30/4	98957993	5.812,00
		340	0.25	PN 6/10	0.8	Cast iron	TP 65-30/4	98436173	3.112,00

Continuación

Conexión de aspiración	Aspiración [mm]	Dist. entre conexiones	P2 [kW]	Gama de presión	I [A]	Voluta	Modelo	Código	Euros
DIN	65	340	0.55	PN 6/10	1.4	Bronze	TP 65-60/2	98165472	5.818,00
		340	0.55	PN 6/10	1.4	Cast iron	TP 65-60/2	98509608	3.118,00
		340	1.10	PN 6/10	4.3	Bronze	TP 65-120/2	98400979	7.279,00
		340	1.10	PN 6/10	4.3	Cast iron	TP 65-120/2	98585759	3.878,00
		340	1.50	PN 6/10	3.3	Bronze	TP 65-180/2	98165513	7.907,00
		340	1.50	PN 6/10	3.3	Cast iron	TP 65-180/2	98420371	4.205,00
		360	2.20	PN 16	4.6	Cast iron	TP 65-170/2	98742436	4.054,00
		3 x 220-240D/380-420Y							
DIN	65	340	0.55	PN 6/10	1.3	Bronze	TP 65-60/4	97897722	6.927,00
		340	0.55	PN 6/10	1.3	Cast iron	TP 65-60/4	98923198	3.696,00
		360	0.75	PN 16	1.8	Cast iron	TP 65-90/4	96087441	4.182,00
		475	1.10	PN 16	2.4	Cast iron	TP 65-110/4	96087442	4.344,00
		475	1.50	PN 16	3.1	Cast iron	TP 65-130/4	96087443	4.585,00
		475	2.20	PN 16	4.4	Cast iron	TP 65-150/4	96087444	4.972,00
3 x 380-415D/660-690Y									
DIN	65	360	7.50	PN 16	14.2	Cast iron	TP 65-410/2	96087525	6.998,00
		475	11.00	PN 16	20.2	Cast iron	TP 65-460/2	96087526	9.925,00
		475	15.00	PN 16	26.9	Cast iron	TP 65-550/2	96087527	11.614,00
		475	18.50	PN 16	33.4	Cast iron	TP 65-660/2	96087528	13.704,00
		475	22.00	PN 16	39.5	Cast iron	TP 65-720/2	96087529	15.254,00
3 x 380-420D/660-725Y									
DIN	65	475	3.00	PN 16	5.9	Cast iron	TP 65-170/4	96087628	5.188,00
		475	4.00	PN 16	7.9	Cast iron	TP 65-240/4	96087629	5.959,00
		475	30.00	PN 16	53.0	Cast iron	TP 65-930/2	96087530	17.683,00

TP 80: BOMBAS IN LINE SIMPLES TP 80 DE VELOCIDAD FIJA

Las TP son bombas centrifugas con la aspiración e impulsión en línea, siendo ambas de idéntico diámetro de velocidad fija. Esta gama puede trabajar en aplicaciones como: - Calefacción - Refrigeración - Sistemas de aire acondicionado - Suministro de agua - Procesos industriales - Versiones con hidráulica de acero inoxidable para aplicaciones de agua caliente sanitaria La conexión a las tuberías se lleva a cabo por medio de bridas DIN bajo normas EN 1092-2 e ISO 7005-2. Su diseño incluye un sistema de extracción que facilita el desmontaje del cabezal (motor, cabezal e impulsor) con fines de mantenimiento o reparación sin necesidad de desmontar la hidráulica de las tuberías. La bomba TP está directamente acoplada a un motor estándar según normas IEC y DIN y los cierres mecánicos cumplen la norma EN 12756.



- Temperatura ambiente:** -20°C a + 55°C
- Temperatura del líquido:** -25°C a + 120°C
- Cierre del eje:** BQQE
- Presión máxima de funcionamiento:** hasta 16 bar
- Grado de protección:** IP 55
- Clase de aislamiento:** F
- Clase de eficiencia:** IE3
- Tensión de alimentación:**
 - 1 x 230 V
 - 3 x 220-240 V / 380-415 V hasta 2,2 kW
 - 3 x 380-415 V desde 3,0 hasta 5,5 kW
 - 3 x 380-415 V / 660-690 V desde 7,5 kW
- Conexiones:** brida DIN

MPG CA

Conexión de aspiración	Aspiración [mm]	Dist. entre conexiones	P2 [kW]	Gama de presión	I [A]	Voluta	Modelo	Código	Euros
3 x 380-415D									
DIN	80	360	3.00	PN 16	6.3	Cast iron	TP 80-180/2	96108718	4.660,00
		360	4.00	PN 16	7.9	Cast iron	TP 80-210/2	96108719	5.229,00
		360	5.50	PN 16	11.0	Cast iron	TP 80-240/2	96108720	5.525,00
3 x 220-240D/380-415Y									
DIN	80	360	0.37	PN 6	1.1	Bronze	TP 80-30/4	98958075	7.770,00
		360	0.37	PN 10	1.1	Bronze	TP 80-30/4	98958021	7.770,00
		360	0.37	PN 10	1.1	Cast iron	TP 80-30/4	98958012	4.133,00
		360	1.50	PN 6	3.3	Bronze	TP 80-120/2	98958079	9.157,00
		360	1.50	PN 10	3.3	Bronze	TP 80-120/2	98823444	9.157,00

TP 80 / TP 100

BOMBAS INLINE DE ROTOR SECO ▶ BOMBAS INLINE DE ROTOR SECO Y VELOCIDAD FIJA

Continuación

Conexión de aspiración	Aspiración [mm]	Dist. entre conexiones	P2 [kW]	Gama de presión	I [A]	Voluta	Modelo	Código	Euros
DIN	80	360	1.50	PN 10	3.3	Cast iron	TP 80-120/2	97851333	4.856,00
		360	2.20	PN 16	4.6	Cast iron	TP 80-140/2	96108465	4.258,00
3 x 220-240D/380-420Y							TP 80-60/4	98585195	8.849,00
DIN	80	360	0.75	PN 10	1.8	Bronze	TP 80-60/4	98165471	8.849,00
		360	0.75	PN 10	1.8	Cast iron	TP 80-60/4	98182511	4.695,00
		440	1.10	PN 16	2.4	Cast iron	TP 80-70/4	96108601	4.419,00
		440	1.50	PN 16	3.1	Cast iron	TP 80-90/4	96108602	4.660,00
		440	2.20	PN 16	4.4	Cast iron	TP 80-110/4	96108603	5.061,00
		3 x 380-415D/660-690Y							TP 80-250/2
DIN	80	440	7.50	PN 16	14.2	Cast iron	TP 80-330/2	96108722	10.153,00
		440	11.00	PN 16	20.2	Cast iron	TP 80-400/2	96108723	10.185,00
		440	15.00	PN 16	26.9	Cast iron	TP 80-520/2	96108724	12.676,00
		500	18.50	PN 16	33.4	Cast iron	TP 80-570/2	96108725	15.778,00
		500	22.00	PN 16	39.5	Cast iron	TP 80-150/4	96108850	5.303,00
3 x 380-420D/660-725Y							TP 80-170/4	96108851	6.668,00
DIN	80	500	3.00	PN 16	5.9	Cast iron	TP 80-700/2	96108726	17.907,00
		500	4.00	PN 16	7.9	Cast iron	TP 80-240/4	96108852	7.637,00
		500	30.00	PN 16	53.0	Cast iron	TP 80-270/4	96108853	8.237,00
		620	5.50	PN 16	10.8	Cast iron	TP 80-340/4	96108854	10.294,00
		620	7.50	PN 16	14.3	Cast iron			
		620	11.00	PN 16	20.5	Cast iron			

TP 100: BOMBAS IN LINE SIMPLES TP 100 DE VELOCIDAD FIJA

Las TP son bombas centrifugas con la aspiración e impulsión en línea, siendo ambas de idéntico diámetro de velocidad fija. Esta gama puede trabajar en aplicaciones como: - Calefacción - Refrigeración - Sistemas de aire acondicionado - Suministro de agua - Procesos industriales - Versiones con hidráulica de acero inoxidable para aplicaciones de agua caliente sanitaria La conexión a las tuberías se lleva a cabo por medio de bridas DIN bajo normas EN 1092-2 e ISO 7005-2. Su diseño incluye un sistema de extracción que facilita el desmontaje del cabezal (motor, cabezal e impulsor) con fines de mantenimiento o reparación sin necesidad de desmontar la hidráulica de las tuberías. La bomba TP está directamente acoplada a un motor estándar según normas IEC y DIN y los cierres mecánicos cumplen la norma EN 12756.



Temperatura ambiente: -20°C a + 55°C

Temperatura del líquido: -25°C a + 120°C

Cierre del eje: BQQE

Presión máxima de funcionamiento: hasta 16 bar

Grado de protección: IP 55

Clase de aislamiento: F

Clase de eficiencia: IE3

Tensión de alimentación:

- 1 x 230 V

- 3 x 220-240 V / 380-415 V hasta 2,2 kW

- 3 x 380-415 V desde 3,0 hasta 5,5 kW

- 3 x 380-415 V / 660-690 V desde 7,5 kW

Conexiones: brida DIN

MPG CA

Conexión de aspiración	Aspiración [mm]	Dist. entre conexiones	P2 [kW]	Gama de presión	I [A]	Voluta	Modelo	Código	Euros
3 x 380-415D							TP 100-120/2	97799564	11.487,00
DIN	100	450	2.20	PN 10	4.7	Bronze	TP 100-160/2	96109189	4.964,00
		500	4.00	PN 16	7.9	Cast iron	TP 100-200/2	96109190	6.245,00
		500	5.50	PN 16	11.0	Cast iron	TP 100-120/2	98958070	6.069,00
3 x 220-240D/380-415Y							TP 100-30/4	98958082	9.948,00
3 x 220-240D/380-420Y							TP 100-30/4	98958055	9.948,00
DIN	100	450	0.55	PN 10	1.3	Bronze	TP 100-30/4	98958046	5.268,00
		450	0.55	PN 10	1.3	Cast iron	TP 100-65/4	99476439	5.855,00
		550	1.10	PN 16	2.4	Cast iron	TP 100-70/4	96109053	5.996,00
		550	1.50	PN 16	3.1	Cast iron	TP 100-90/4	96109054	6.502,00
		550	2.20	PN 16	4.4	Cast iron			
		3 x 380-415D/660-690Y							

Continuación

Conexión de aspiración	Aspiración [mm]	Dist. entre conexiones	P2 [kW]	Gama de presión	I [A]	Voluta	Modelo	Código	Euros
DIN	100	500	7.50	PN 16	14.2	Cast iron	TP 100-240/2	96109191	6.502,00
		550	11.00	PN 16	20.2	Cast iron	TP 100-250/2	96109192	10.486,00
		550	15.00	PN 16	26.9	Cast iron	TP 100-310/2	96109193	11.774,00
		550	18.50	PN 16	33.4	Cast iron	TP 100-360/2	96109194	14.187,00
		550	22.00	PN 16	39.5	Cast iron	TP 100-390/2	96109195	16.117,00
3 x 380-420D/660-725Y									
DIN	100	550	3.00	PN 16	5.9	Cast iron	TP 100-110/4	96109304	6.925,00
		550	4.00	PN 16	7.9	Cast iron	TP 100-130/4	96109305	7.770,00
		550	5.50	PN 16	10.8	Cast iron	TP 100-170/4	96109306	8.802,00
		550	30.00	PN 16	53.0	Cast iron	TP 100-480/2	96109196	18.210,00
		670	7.50	PN 16	14.3	Cast iron	TP 100-200/4	96109307	9.779,00
		670	11.00	PN 16	20.5	Cast iron	TP 100-250/4	96109308	12.071,00
		670	15.00	PN 16	28.5	Cast iron	TP 100-330/4	96109309	13.670,00
		670	18.50	PN 16	35.0	Cast iron	TP 100-370/4	96109310	15.982,00
		670	22.00	PN 16	41.0	Cast iron	TP 100-410/4	96109311	17.848,00
		670	45.00	PN 25	78.0	Ductile iron	TP 100-530/2	99087075	58.959,00
		670	55.00	PN 25	95.0	Ductile iron	TP 100-650/2	99087074	61.007,00
		670	75.00	PN 25	126.0	Ductile iron	TP 100-800/2	99087073	63.063,00
		670	90.00	PN 25	151.0	Ductile iron	TP 100-950/2	99087072	65.045,00
		670	110.00	PN 25	184.0	Ductile iron	TP 100-1040/2	99087071	77.329,00
		670	132.00	PN 25	220.0	Ductile iron	TP 100-1200/2	99087070	86.230,00
		670	160.00	PN 25	265.0	Ductile iron	TP 100-1410/2	99087069	94.827,00

4

TP 125

BOMBAS INLINE DE ROTOR SECO ► BOMBAS INLINE DE ROTOR SECO Y VELOCIDAD FIJA

TP 125: BOMBAS IN LINE SIMPLES TP 125 DE VELOCIDAD FIJA

Las TP son bombas centrifugas con la aspiración e impulsión en línea, siendo ambas de idéntico diámetro de velocidad fija. Esta gama puede trabajar en aplicaciones como: - Calefacción - Refrigeración - Sistemas de aire acondicionado - Suministro de agua - Procesos industriales La conexión a las tuberías se lleva a cabo por medio de bridas DIN bajo normas EN 1092-2 e ISO 7005-2. Su diseño incluye un sistema de extracción que facilita el desmontaje del cabezal (motor, cabezal e impulsor) con fines de mantenimiento o reparación sin necesidad de desmontar la hidráulica de las tuberías. La bomba TP está directamente acoplada a un motor estándar según normas IEC y DIN y los cierres mecánicos cumplen la norma EN 12756.



Temperatura ambiente: -20°C a + 55°C

Temperatura del líquido: -25°C a + 120°C

Cierre del eje: BQQE

Presión máxima de funcionamiento: hasta 16 bar

Grado de protección: IP 55

Clase de aislamiento: F

Clase de eficiencia IE3

Tensión de alimentación:

- 1 x 230 V

- 3 x 220-240 V / 380-415 V hasta 2,2 kW

- 3 x 380-415 V desde 3,0 hasta 5,5 kW

- 3 x 380-415 V / 660-690 V desde 7,5 kW

Conexiones: brida DIN

MPG CA

Conexión de aspiración	Aspiración [mm]	Dist. entre conexiones	P2 [kW]	Gama de presión	I [A]	Voluta
3 x 220-240D/380-420Y						
DIN	125	620	1.50	PN 16	3.6	Cast iron
		620	2.20	PN 16	4.4	Cast iron
		620	2.20	PN 16	5.0	Cast iron
3 x 380-420D/660-725Y						
DIN	125	620	3.00	PN 16	5.9	Cast iron
		620	4.00	PN 16	7.9	Cast iron
		620	5.50	PN 16	10.8	Cast iron
		620	7.50	PN 16	14.3	Cast iron
		620	22.00	PN 16	38.5	Cast iron
		620	30.00	PN 16	53.0	Cast iron
		800	3.00	PN 16	6.9	Cast iron
		800	4.00	PN 16	9.1	Cast iron
		800	5.50	PN 16	12.5	Cast iron
		800	7.50	PN 16	15.0	Cast iron
		800	11.00	PN 16	20.5	Cast iron
		800	15.00	PN 16	28.5	Cast iron
		800	18.50	PN 16	35.0	Cast iron
		800	22.00	PN 16	41.0	Cast iron
		800	30.00	PN 16	55.0	Cast iron

Modelo	Código	Euros
TP 125-60/6	96109647	7.555,00
TP 125-60/4	98908156	6.576,00
TP 125-70/6	96109648	8.001,00
TP 125-80/4	98908136	7.285,00
TP 125-95/4	98915576	8.345,00
TP 125-130/4	96109540	9.067,00
TP 125-160/4	96109541	12.001,00
TP 125-310/2	99128261	14.399,00
TP 125-360/2	99128258	17.461,00
TP 125-80/6	98743793	9.334,00
TP 125-100/6	98743769	10.224,00
TP 125-130/6	98742650	11.557,00
TP 125-160/6	98742626	15.113,00
TP 125-190/4	98743727	12.959,00
TP 125-230/4	98743685	14.292,00
TP 125-300/4	98742584	16.516,00
TP 125-340/4	98742560	18.293,00
TP 125-400/4	98742536	20.071,00

TP 150: BOMBAS IN LINE SIMPLES TP 150 DE VELOCIDAD FIJA

Las TP son bombas centrifugas con la aspiración e impulsión en línea, siendo ambas de idéntico diámetro de velocidad fija. Esta gama puede trabajar en aplicaciones como: - Calefacción - Refrigeración - Sistemas de aire acondicionado - Suministro de agua - Procesos industriales La conexión a las tuberías se lleva a cabo por medio de bridas DIN bajo normas EN 1092-2 e ISO 7005-2. Su diseño incluye un sistema de extracción que facilita el desmontaje del cabezal (motor, cabezal e impulsor) con fines de mantenimiento o reparación sin necesidad de desmontar la hidráulica de las tuberías. La bomba TP está directamente acoplada a un motor estándar según normas IEC y DIN y los cierres mecánicos cumplen la norma EN 12756.



4



- Temperatura ambiente:** -20°C a + 55°C
- Temperatura del líquido:** -25°C a + 120°C
- Cierre del eje:** BQQE
- Presión máxima de funcionamiento:** hasta 16 bar
- Grado de protección:** IP 55
- Clase de aislamiento:** F
- Clase de eficiencia:** IE3
- Tensión de alimentación:**
 - 1 x 230 V
 - 3 x 220-240 V / 380-415 V hasta 2,2 kW
 - 3 x 380-415 V desde 3,0 hasta 5,5 kW
 - 3 x 380-415 V / 660-690 V desde 7,5 kW
- Conexiones:** brida DIN

MPG CA

Conexión de aspiración	Aspiración [mm]	Dist. entre conexiones	P2 [kW]	Gama de presión	I [A]	Voluta
3 x 220-240D/380-420Y						
DIN	150	800	2.20	PN 16	5.0	Cast iron
3 x 380-420D/660-725Y						
		800	3.00	PN 16	6.9	Cast iron
		800	4.00	PN 16	9.1	Cast iron
		800	5.50	PN 16	10.8	Cast iron
		800	5.50	PN 16	12.5	Cast iron
		800	7.50	PN 16	14.3	Cast iron
		800	11.00	PN 16	20.5	Cast iron
		800	15.00	PN 16	28.5	Cast iron
		800	15.00	PN 16	28.5	Cast iron
DIN	150	800	18.50	PN 16	35.0	Cast iron
		800	18.50	PN 16	35.0	Cast iron
		800	22.00	PN 16	41.0	Cast iron
		800	22.00	PN 16	41.0	Cast iron
		800	30.00	PN 16	55.0	Cast iron
		800	37.00	PN 16	66.0	Cast iron
		1000	45.00	PN 16	80.0	Cast iron
		1000	55.00	PN 16	96.0	Cast iron
		1000	75.00	PN 16	130.0	Cast iron

Modelo	Código	Euros
TP 150-60/6	96109937	8.802,00
TP 150-70/6	96109994	10.134,00
TP 150-90/6	96109995	11.113,00
TP 150-70/4	98908308	10.121,00
TP 150-110/6	96109996	12.446,00
TP 150-110/4	98908287	13.150,00
TP 150-155/4	98908267	14.629,00
TP 150-170/4	98908236	15.765,00
TP 150-200/4	96109871	16.071,00
TP 150-220/4	96109872	17.938,00
TP 150-260/4	96306153	19.185,00
TP 150-250/4	96109873	19.360,00
TP 150-280/4	96306152	20.336,00
TP 150-340/4	96306151	23.024,00
TP 150-390/4	96306150	26.858,00
TP 150-450/4	97927149	31.701,00
TP 150-520/4	97927148	34.159,00
TP 150-660/4	97927147	39.336,00

TP 200

BOMBAS INLINE DE ROTOR SECO ► BOMBAS INLINE DE ROTOR SECO Y VELOCIDAD FIJA

TP 200: BOMBAS IN LINE SIMPLES TP 200 DE VELOCIDAD FIJA

Las TP son bombas centrifugas con la aspiración e impulsión en línea, siendo ambas de idéntico diámetro de velocidad fija. Esta gama puede trabajar en aplicaciones como: - Calefacción - Refrigeración - Sistemas de aire acondicionado - Suministro de agua - Procesos industriales La conexión a las tuberías se lleva a cabo por medio de bridas DIN bajo normas EN 1092-2 e ISO 7005-2. Su diseño incluye un sistema de extracción que facilita el desmontaje del cabezal (motor, cabezal e impulsor) con fines de mantenimiento o reparación sin necesidad de desmontar la hidráulica de las tuberías. La bomba TP está directamente acoplada a un motor estándar según normas IEC y DIN y los cierres mecánicos cumplen la norma EN 12756.



Temperatura ambiente: -20°C a + 55°C

Temperatura del líquido: -25°C a + 120°C

Cierre del eje: BQQE

Presión máxima de funcionamiento: hasta 16 bar

Grado de protección: IP 55

Clase de aislamiento: F

Clase de eficiencia IE3

Tensión de alimentación:

- 1 x 230 V

- 3 x 220-240 V / 380-415 V hasta 2,2 kW

- 3 x 380-415 V desde 3,0 hasta 5,5 kW

- 3 x 380-415 V / 660-690 V desde 7,5 kW

Conexiones: brida DIN

MPG CA

Conexión de aspiración	Aspiración [mm]	Dist. entre conexiones	P2 [kW]	Gama de presión	I [A]	Voluta	Modelo	Código	Euros
3 x 380-420D/660-725Y							TP 200-50/4	97927154	11.307,00
DIN	200	900	4.00	PN 16	7.9	Cast iron	TP 200-70/4	97927153	12.501,00
		900	5.50	PN 16	10.8	Cast iron	TP 200-90/4	97927152	15.346,00
		900	7.50	PN 16	14.3	Cast iron	TP 200-130/4	97927151	18.036,00
		900	11.00	PN 16	20.5	Cast iron	TP 200-150/4	97927150	18.738,00
		900	15.00	PN 16	28.5	Cast iron	TP 200-160/4	97927159	18.738,00
		900	18.50	PN 16	35.0	Cast iron	TP 200-190/4	97927158	19.172,00
		900	22.00	PN 16	41.0	Cast iron	TP 200-200/4	97927157	20.451,00
		900	30.00	PN 16	55.0	Cast iron	TP 200-240/4	97927156	25.366,00
		900	37.00	PN 16	66.0	Cast iron	TP 200-290/4	97927155	30.550,00
		900	45.00	PN 16	80.0	Cast iron	TP 200-270/4	96306158	32.232,00
		900	55.00	PN 16	96.0	Cast iron	TP 200-320/4	96306157	35.301,00
		900	75.00	PN 16	130.0	Cast iron	TP 200-410/4	96306156	39.154,00
		1000	37.00	PN 16	66.0	Cast iron	TP 200-330/4	96306170	31.464,00
		1000	45.00	PN 16	80.0	Cast iron	TP 200-360/4	96306169	33.383,00
		1000	55.00	PN 16	96.0	Cast iron	TP 200-400/4	96306168	36.068,00
		1000	75.00	PN 16	130.0	Cast iron	TP 200-470/4	96306167	40.689,00
		1000	90.00	PN 16	154.0	Cast iron	TP 200-530/4	96306166	46.829,00
		1000	110.00	PN 16	192.0	Cast iron	TP 200-590/4	96306165	52.204,00
		1000	132.00	PN 16	235.0	Cast iron	TP 200-660/4	96306164	66.625,00

TPD 32: BOMBAS IN LINE DOBLES TPD 32 DE VELOCIDAD FIJA

Las TPD son bombas centrifugas con la aspiración e impulsión en línea, siendo ambas de idéntico diámetro de velocidad fija. Esta gama puede trabajar en aplicaciones como: - Calefacción - Refrigeración - Sistemas de aire acondicionado - Suministro de agua - Procesos industriales La conexión a las tuberías se lleva a cabo por medio de bridas DIN bajo normas EN 1092-2 e ISO 7005-2. Su diseño incluye un sistema de extracción que facilita el desmontaje del cabezal (motor, cabezal e impulsor) con fines de mantenimiento o reparación sin necesidad de desmontar la hidráulica de las tuberías. Cada cabezal de la bomba doble TPD, está directamente acoplada a un motor estándar según normas IEC y DIN y los cierres mecánicos cumplen la norma EN 12756. Las bombas dobles están diseñadas de tal forma que el caudal abre una válvula de mariposa en la impulsión común de la bomba y evita el reflujo de líquido hacia el cabezal de la bomba inactiva.



- Temperatura ambiente:** -20°C a + 55°C
- Temperatura del líquido:** -25°C a + 120°C
- Cierre del eje:** BQQE
- Presión máxima de funcionamiento:** hasta 16 bar
- Grado de protección:** IP 55
- Clase de aislamiento:** F
- Clase de eficiencia IE3**
- Tensión de alimentación:**
 - 1 x 230 V
 - 3 x 220-240 V / 380-415 V hasta 2,2 kW
 - 3 x 380-415 V desde 3,0 hasta 5,5 kW
 - 3 x 380-415 V / 660-690 V desde 7,5 kW
- Conexiones:** brida DIN

MPG CA

Conexión de aspiración	Aspiración [mm]	Serie	Dist. entre conexiones	P2 [kW]	I [A]	Gama de presión	Voluta	Modelo	Código	Euros
1 x 220-230										
DIN	32	Series 200	220	0.25	1.8	PN 6/10	Cast iron	TPD 32-60/2	98957948	4.151,00
		Series 200	220	0.37	2.5	PN 6/10	Cast iron	TPD 32-120/2	98906995	5.017,00
		Series 200	280	0.37	2.5	PN 6/10	Cast iron	TPD 32-150/2	98958120	5.017,00
		Series 200	280	0.55	3.8	PN 6/10	Cast iron	TPD 32-180/2	98958121	5.547,00
		Series 200	280	0.75	4.6	PN 6/10	Cast iron	TPD 32-230/2	98958123	6.134,00
		Series 300	340	1.10	6.3	PN 16	Cast iron	TPD 32-200/2	96384220	6.948,00
		Series 300	340	1.50	8.8	PN 16	Cast iron	TPD 32-250/2	96384226	7.665,00
3 x 380-415D										
DIN	32	Series 300	340	3.00	6.3	PN 16	Cast iron	TPD 32-380/2	96086802	8.123,00
		Series 300	440	4.00	7.9	PN 16	Cast iron	TPD 32-460/2	96086803	8.361,00
		Series 300	440	5.50	11.0	PN 16	Cast iron	TPD 32-580/2	96086804	10.351,00
3 x 220-240/380-415										
DIN	32	Series 200	220	0.12	0.5	PN 6/10	Cast iron	TPD 32-30/4	98957945	3.275,00
		Series 200	220	0.25	0.7	PN 6/10	Cast iron	TPD 32-60/2	98957949	3.475,00
3 x 220-240D/380-415Y										
DIN	32	Series 200	220	0.37	1.0	PN 6/10	Cast iron	TPD 32-120/2	98957951	4.340,00
		Series 200	280	0.25	0.8	PN 6/10	Cast iron	TPD 32-40/4	98958184	3.962,00
		Series 200	280	0.25	0.8	PN 6/10	Cast iron	TPD 32-60/4	98958180	4.050,00
		Series 200	280	0.37	1.0	PN 6/10	Cast iron	TPD 32-150/2	97900333	4.340,00
		Series 200	280	0.55	1.4	PN 6/10	Cast iron	TPD 32-180/2	98958122	4.870,00
		Series 200	280	0.75	1.9	PN 6/10	Cast iron	TPD 32-230/2	98958124	5.398,00
		Series 300	340	0.25	0.8	PN 16	Cast iron	TPD 32-80/4	96086757	5.970,00
		Series 300	340	0.37	1.1	PN 16	Cast iron	TPD 32-100/4	96086758	6.088,00
		Series 300	340	1.10	4.3	PN 16	Cast iron	TPD 32-200/2	96086709	6.211,00
		Series 300	340	1.50	3.3	PN 16	Cast iron	TPD 32-250/2	96086710	6.927,00

TPD 32 / TPD 40

BOMBAS INLINE DE ROTOR SECO

Continuación

Conexión de aspiración	Aspiración [mm]	Serie	Dist. entre conexiones	P2 [kW]	I [A]	Gama de presión	Voluta	Modelo	Código	Euros
DIN	32	Series 300	340	2.20	4.6	PN 16	Cast iron	TPD 32-320/2	96086711	7.485,00
3 x 220-240D/380-420Y										
DIN	32	Series 300	440	0.55	1.3	PN 16	Cast iron	TPD 32-120/4	96086759	6.291,00

TPD 40: BOMBAS IN LINE DOBLES TPD 40 DE VELOCIDAD FIJA

Las TPD son bombas centrifugas con la aspiración e impulsión en línea, siendo ambas de idéntico diámetro de velocidad fija. Esta gama puede trabajar en aplicaciones como: - Calefacción - Refrigeración - Sistemas de aire acondicionado - Suministro de agua - Procesos industriales La conexión a las tuberías se lleva a cabo por medio de bridas DIN bajo normas EN 1092-2 e ISO 7005-2. Su diseño incluye un sistema de extracción que facilita el desmontaje del cabezal (motor, cabezal e impulsor) con fines de mantenimiento o reparación sin necesidad de desmontar la hidráulica de las tuberías. Cada cabezal de la bomba doble TPD, está directamente acoplada a un motor estándar según normas IEC y DIN y los cierres mecánicos cumplen la norma EN 12756. Las bombas dobles están diseñadas de tal forma que el caudal abre una válvula de mariposa en la impulsión común de la bomba y evita el reflujo de líquido hacia el cabezal de la bomba inactiva.

Temperatura ambiente: -20°C a + 55°C

Temperatura del líquido: -25°C a + 120°C

Cierre del eje: BQQE

Presión máxima de funcionamiento: hasta 16 bar

Grado de protección: IP 55

Clase de aislamiento: F

Clase de eficiencia IE3

Tensión de alimentación:

- 1 x 230 V

- 3 x 220-240 V / 380-415 V hasta 2,2 kW

- 3 x 380-415 V desde 3,0 hasta 5,5 kW

- 3 x 380-415 V / 660-690 V desde 7,5 kW

Conexiones: brida DIN



MPG CA

Conexión de aspiración	Aspiración [mm]	Serie	Dist. entre conexiones	P2 [kW]	I [A]	Gama de presión	Voluta	Modelo	Código	Euros
1 x 220-230										
DIN	40	Series 200	250	0.25	2.0	PN 6/10	Cast iron	TPD 40-60/2	98470784	4.647,00
		Series 200	250	0.37	2.5	PN 6/10	Cast iron	TPD 40-120/2	98957963	5.572,00
		Series 200	320	0.75	4.6	PN 16	Cast iron	TPD 40-190/2	98958131	6.646,00
		Series 200	320	1.10	6.3	PN 16	Cast iron	TPD 40-230/2	98958132	6.821,00
		Series 200	320	1.50	8.8	PN 16	Cast iron	TPD 40-270/2	98958134	7.348,00
3 x 380-415D										
DIN	40	Series 300	340	3.00	6.3	PN 16	Cast iron	TPD 40-300/2	96086954	8.439,00
		Series 300	340	4.00	7.9	PN 16	Cast iron	TPD 40-360/2	96086955	9.555,00
		Series 300	440	5.50	11.0	PN 16	Cast iron	TPD 40-430/2	98743287	11.919,00
3 x 220-240/380-415										
DIN	40	Series 200	250	0.12	0.5	PN 6/10	Cast iron	TPD 40-30/4	98957955	3.853,00
3 x 220-240D/380-415Y										
DIN	40	Series 200	250	0.37	1.0	PN 6/10	Cast iron	TPD 40-120/2	98083077	4.896,00
		Series 200	320	0.25	0.8	PN 16	Cast iron	TPD 40-90/4	98958181	4.735,00
		Series 200	320	0.75	1.9	PN 16	Cast iron	TPD 40-190/2	98173086	5.909,00
		Series 200	320	1.10	4.3	PN 16	Cast iron	TPD 40-230/2	98958133	6.085,00
		Series 200	320	1.50	3.3	PN 16	Cast iron	TPD 40-270/2	98915456	6.611,00

Continuación

Conexión de aspiración	Aspiración [mm]	Serie	Dist. entre conexiones	P2 [kW]	I [A]	Gama de presión	Voluta	Modelo	Código	Euros
DIN	40	Series 300	340	2.20	4.6	PN 16	Cast iron	TPD 40-240/2	96086857	7.964,00
3 x 220-240D/380-420Y										
		Series 300	340	0.55	1.3	PN 16	Cast iron	TPD 40-100/4	96086901	6.848,00
DIN	40	Series 300	440	0.75	1.8	PN 16	Cast iron	TPD 40-110/4	98743363	6.724,00
		Series 300	440	1.10	2.4	PN 16	Cast iron	TPD 40-140/4	98743333	7.794,00
3 x 220-255D/380-440Y										
DIN	40	Series 200	250	0.25	0.7	PN 6/10	Cast iron	TPD 40-60/2	98455942	3.971,00
3 x 380-415D/660-690Y										
		Series 300	440	7.50	14.2	PN 16	Cast iron	TPD 40-530/2	98743245	12.683,00
DIN	40	Series 300	440	11.00	20.2	PN 16	Cast iron	TPD 40-630/2	98743212	17.776,00

TPD 50: BOMBAS IN LINE DOBLES TPD 50 DE VELOCIDAD FIJA

Las TPD son bombas centrifugas con la aspiración e impulsión en línea, siendo ambas de idéntico diámetro de velocidad fija. Esta gama puede trabajar en aplicaciones como: - Calefacción - Refrigeración - Sistemas de aire acondicionado - Suministro de agua - Procesos industriales La conexión a las tuberías se lleva a cabo por medio de bridas DIN bajo normas EN 1092-2 e ISO 7005-2. Su diseño incluye un sistema de extracción que facilita el desmontaje del cabezal (motor, cabezal e impulsor) con fines de mantenimiento o reparación sin necesidad de desmontar la hidráulica de las tuberías. Cada cabezal de la bomba doble TPD, está directamente acoplada a un motor estándar según normas IEC y DIN y los cierres mecánicos cumplen la norma EN 12756. Las bombas dobles están diseñadas de tal forma que el caudal abre una válvula de mariposa en la impulsión común de la bomba y evita el reflujo de líquido hacia el cabezal de la bomba inactiva.

Temperatura ambiente: -20°C a + 55°C

Temperatura del líquido: -25°C a + 120°C

Cierre del eje: BQQE

Presión máxima de funcionamiento: hasta 16 bar

Grado de protección: IP 55

Clase de aislamiento: F

Clase de eficiencia IE3

Tensión de alimentación:

- 1 x 230 V

- 3 x 220-240 V / 380-415 V hasta 2,2 kW

- 3 x 380-415 V desde 3,0 hasta 5,5 kW

- 3 x 380-415 V / 660-690 V desde 7,5 kW

Conexiones: brida DIN



MPG CA

Conexión de aspiración	Aspiración [mm]	Serie	Dist. entre conexiones	P2 [kW]	I [A]	Gama de presión	Voluta	Modelo	Código	Euros
1 x 220-230										
		Series 200	280	0.37	2.5	PN 6/10	Cast iron	TPD 50-60/2	98957978	5.575,00
		Series 200	280	0.75	4.6	PN 6/10	Cast iron	TPD 50-120/2	98957981	6.668,00
DIN	50	Series 200	280	0.75	4.6	PN 6/10	Cast iron	TPD 50-180/2	98957984	7.387,00
		Series 300	340	1.10	6.3	PN 16	Cast iron	TPD 50-160/2	96384274	7.796,00
		Series 300	340	1.50	8.8	PN 16	Cast iron	TPD 50-190/2	96384280	8.382,00
3 x 380-415D										
		Series 300	340	3.00	6.3	PN 16	Cast iron	TPD 50-290/2	96087250	8.520,00
DIN	50	Series 300	340	4.00	7.9	PN 16	Cast iron	TPD 50-360/2	96087251	9.794,00
		Series 300	340	5.50	11.0	PN 16	Cast iron	TPD 50-430/2	96087252	12.962,00
3 x 220-240D/380-415Y										

TPD 50

BOMBAS INLINE DE ROTOR SECO

Continuación

Conexión de aspiración	Aspiración [mm]	Serie	Dist. entre conexiones	P2 [kW]	I [A]	Gama de presión	Voluta	Modelo	Código	Euros
DIN	50	Series 200	280	0.25	0.8	PN 6/10	Cast iron	TPD 50-30/4	98957969	4.794,00
		Series 200	280	0.37	1.0	PN 6/10	Cast iron	TPD 50-60/2	98957979	4.898,00
		Series 200	280	0.37	1.1	PN 6/10	Cast iron	TPD 50-60/4	98958089	5.837,00
DIN	50	Series 200	280	0.75	1.9	PN 6/10	Cast iron	TPD 50-120/2	98957982	5.932,00
		Series 200	280	0.75	1.9	PN 6/10	Cast iron	TPD 50-180/2	98957985	6.651,00
		Series 300	340	1.10	4.3	PN 16	Cast iron	TPD 50-160/2	96087061	7.058,00
		Series 300	340	1.50	3.3	PN 16	Cast iron	TPD 50-190/2	96087062	7.644,00
		Series 300	340	2.20	4.6	PN 16	Cast iron	TPD 50-240/2	96087063	7.996,00
		3 x 220-240D/380-420Y								
DIN	50	Series 300	340	0.55	1.3	PN 16	Cast iron	TPD 50-90/4	96087153	7.358,00
		Series 300	440	0.75	1.8	PN 16	Cast iron	TPD 50-80/4	98742978	7.826,00
		Series 300	440	1.10	2.4	PN 16	Cast iron	TPD 50-120/4	98742948	7.962,00
		Series 300	440	1.50	3.1	PN 16	Cast iron	TPD 50-140/4	98742918	8.100,00
		Series 300	440	2.20	4.4	PN 16	Cast iron	TPD 50-190/4	96087157	8.759,00
		3 x 380-415D/660-690Y								
DIN	50	Series 300	440	7.50	14.2	PN 16	Cast iron	TPD 50-420/2	98742882	12.990,00
		Series 300	440	11.00	20.2	PN 16	Cast iron	TPD 50-540/2	98742830	18.087,00
		Series 300	440	15.00	26.9	PN 16	Cast iron	TPD 50-630/2	98742788	19.158,00
		Series 300	440	15.00	26.9	PN 16	Cast iron	TPD 50-710/2	96087255	19.943,00
		Series 300	440	18.50	33.4	PN 16	Cast iron	TPD 50-830/2	96087256	24.879,00
		Series 300	440	22.00	39.5	PN 16	Cast iron	TPD 50-900/2	96087257	28.542,00

TPD 65: BOMBAS IN LINE DOBLES TPD 65 DE VELOCIDAD FIJA

Las TPD son bombas centrífugas con la aspiración e impulsión en línea, siendo ambas de idéntico diámetro de velocidad fija. Esta gama puede trabajar en aplicaciones como: - Calefacción - Refrigeración - Sistemas de aire acondicionado - Suministro de agua - Procesos industriales La conexión a las tuberías se lleva a cabo por medio de bridas DIN bajo normas EN 1092-2 e ISO 7005-2. Su diseño incluye un sistema de extracción que facilita el desmontaje del cabezal (motor, cabezal e impulsor) con fines de mantenimiento o reparación sin necesidad de desmontar la hidráulica de las tuberías. Cada cabezal de la bomba doble TPD, está directamente acoplada a un motor estándar según normas IEC y DIN y los cierres mecánicos cumplen la norma EN 12756. Las bombas dobles están diseñadas de tal forma que el caudal abre una válvula de mariposa en la impulsión común de la bomba y evita el reflujo de líquido hacia el cabezal de la bomba inactiva.



- Temperatura ambiente:** -20°C a + 55°C
- Temperatura del líquido:** -25°C a + 120°C
- Cierre del eje:** BQQE
- Presión máxima de funcionamiento:** hasta 16 bar
- Grado de protección:** IP 55
- Clase de aislamiento:** F
- Clase de eficiencia IE3**
- Tensión de alimentación:**
 - 1 x 230 V
 - 3 x 220-240 V / 380-415 V hasta 2,2 kW
 - 3 x 380-415 V desde 3,0 hasta 5,5 kW
 - 3 x 380-415 V / 660-690 V desde 7,5 kW
- Conexiones:** brida DIN

MPG CA

Conexión de aspiración	Aspiración [mm]	Serie	Dist. entre conexiones	P2 [kW]	I [A]	Gama de presión	Voluta	Modelo	Código	Euros
1 x 220-230										
DIN	65	Series 200	340	0.55	3.8	PN 6/10	Cast iron	TPD 65-60/2	98958090	6.616,00
		Series 200	340	1.10	6.3	PN 6/10	Cast iron	TPD 65-120/2	98958002	8.122,00
		Series 200	340	1.50	8.8	PN 6/10	Cast iron	TPD 65-180/2	98958005	8.744,00
3 x 380-415D										
DIN	65	Series 300	360	3.00	6.3	PN 16	Cast iron	TPD 65-210/2	98742403	8.600,00
		Series 300	360	4.00	7.9	PN 16	Cast iron	TPD 65-250/2	98742364	9.842,00
		Series 300	360	5.50	11.0	PN 16	Cast iron	TPD 65-340/2	96087584	13.219,00
3 x 220-240D/380-415Y										
DIN	65	Series 200	340	0.25	0.8	PN 6/10	Cast iron	TPD 65-30/4	98957990	5.932,00
		Series 200	340	0.55	1.4	PN 6/10	Cast iron	TPD 65-60/2	98958091	5.940,00
		Series 200	340	1.10	4.3	PN 6/10	Cast iron	TPD 65-120/2	98958003	7.385,00
		Series 200	340	1.50	3.3	PN 6/10	Cast iron	TPD 65-180/2	98958006	8.007,00
		Series 300	360	2.20	4.6	PN 16	Cast iron	TPD 65-170/2	98742448	8.027,00
3 x 220-240D/380-420Y										
DIN	65	Series 200	340	0.55	1.3	PN 6/10	Cast iron	TPD 65-60/4	98957998	7.039,00
		Series 300	360	0.75	1.8	PN 16	Cast iron	TPD 65-90/4	96087477	8.281,00
		Series 300	475	1.10	2.4	PN 16	Cast iron	TPD 65-110/4	96087478	8.600,00
		Series 300	475	1.50	3.1	PN 16	Cast iron	TPD 65-130/4	96087479	9.078,00
		Series 300	475	2.20	4.4	PN 16	Cast iron	TPD 65-150/4	96087480	9.842,00
3 x 380-415D/660-690Y										

TPD 65 / TPD 80

BOMBAS INLINE DE ROTOR SECO

Continuación

TPD 80: BOMBAS IN LINE DOBLES TPD 80 DE VELOCIDAD FIJA

Las TPD son bombas centrífugas con la aspiración e impulsión en línea, siendo ambas de idéntico diámetro de velocidad fija. Esta gama puede trabajar en aplicaciones como: - Calefacción - Refrigeración - Sistemas de aire acondicionado - Suministro de agua - Procesos industriales La conexión a las tuberías se lleva a cabo por medio de bridas DIN bajo normas EN 1092-2 e ISO 7005-2. Su diseño incluye un sistema de extracción que facilita el desmontaje del cabezal (motor, cabezal e impulsor) con fines de mantenimiento o reparación sin necesidad de desmontar la hidráulica de las tuberías. Cada cabezal de la bomba doble TPD, está directamente acoplada a un motor estándar según normas IEC y DIN y los cierres mecánicos cumplen la norma EN 12756. Las bombas dobles están diseñadas de tal forma que el caudal abre una válvula de mariposa en la impulsión común de la bomba y evita el reflujo de líquido hacia el cabezal de la bomba inactiva.

Temperatura ambiente: -20°C a + 55°C

Temperatura del líquido: -25°C a + 120°C

Cierre del eje: BQQE

Presión máxima de funcionamiento: hasta 16 bar

Grado de protección: IP 55

Clase de aislamiento: F

Clase de eficiencia IE3

Tensión de alimentación:

- 1 x 230 V

- 3 x 220-240 V / 380-415 V hasta 2,2 kW

- 3 x 380-415 V desde 3,0 hasta 5,5 kW

- 3 x 380-415 V / 660-690 V desde 7,5 kW

Conexiones: brida DIN



MPG CA

Conexión de aspiración	Aspiración [mm]	Serie	Dist. entre conexiones	P2 [kW]	I [A]	Gama de presión	Voluta	Modelo	Código	Euros
1 x 220-230										
DIN	80	Series 200	360	1.50	8.8	PN 10	Cast iron	TPD 80-120/2	98958038	9.985,00
3 x 380-415D										
		Series 300	360	3.00	6.3	PN 16	Cast iron	TPD 80-180/2	96108788	9.237,00
DIN	80	Series 300	360	4.00	7.9	PN 16	Cast iron	TPD 80-210/2	96108789	10.364,00
		Series 300	360	5.50	11.0	PN 16	Cast iron	TPD 80-240/2	96108790	10.504,00
3 x 220-240D/380-415Y										
		Series 200	360	0.37	1.1	PN 10	Cast iron	TPD 80-30/4	98958018	7.872,00
DIN	80	Series 200	360	1.50	3.3	PN 10	Cast iron	TPD 80-120/2	98958040	9.247,00
		Series 300	360	2.20	4.6	PN 16	Cast iron	TPD 80-140/2	96108535	8.439,00
3 x 220-240D/380-420Y										
		Series 200	360	0.75	1.8	PN 10	Cast iron	TPD 80-60/4	98958032	8.938,00
		Series 300	440	1.10	2.4	PN 16	Cast iron	TPD 80-70/4	96108657	8.759,00
DIN	80	Series 300	440	1.50	3.1	PN 16	Cast iron	TPD 80-90/4	96108658	9.237,00
		Series 300	440	2.20	4.4	PN 16	Cast iron	TPD 80-110/4	96108659	10.033,00
3 x 380-415D/660-690Y										
		Series 300	440	7.50	14.2	PN 16	Cast iron	TPD 80-250/2	96108791	14.175,00
DIN	80	Series 300	440	11.00	20.2	PN 16	Cast iron	TPD 80-330/2	96108792	19.624,00

Continuación

Conexión de aspiración	Aspiración [mm]	Serie	Dist. entre conexiones	P2 [kW]	I [A]	Gama de presión	Voluta	Modelo	Código	Euros
DIN	80	Series 300	440	15.00	26.9	PN 16	Cast iron	TPD 80-400/2	96108793	19.687,00
		Series 300	500	18.50	33.4	PN 16	Cast iron	TPD 80-520/2	96108794	24.624,00
		Series 300	500	22.00	39.5	PN 16	Cast iron	TPD 80-570/2	96108795	30.771,00
3 x 380-420D/660-725Y										
DIN	80	Series 300	500	3.00	5.9	PN 16	Cast iron	TPD 80-150/4	96108892	10.511,00
		Series 300	500	4.00	7.9	PN 16	Cast iron	TPD 80-170/4	96108893	13.219,00
		Series 300	500	30.00	53.0	PN 16	Cast iron	TPD 80-700/2	96108796	34.993,00
		Series 300	620	5.50	10.8	PN 16	Cast iron	TPD 80-240/4	96108894	15.137,00
		Series 300	620	7.50	14.3	PN 16	Cast iron	TPD 80-270/4	96108895	16.328,00
		Series 300	620	11.00	20.5	PN 16	Cast iron	TPD 80-340/4	96108896	19.903,00

TPD 100: BOMBAS IN LINE DOBLES TPD 100 DE VELOCIDAD FIJA

Las TPD son bombas centrifugas con la aspiración e impulsión en línea, siendo ambas de idéntico diámetro de velocidad fija. Esta gama puede trabajar en aplicaciones como: - Calefacción - Refrigeración - Sistemas de aire acondicionado - Suministro de agua - Procesos industriales La conexión a las tuberías se lleva a cabo por medio de bridas DIN bajo normas EN 1092-2 e ISO 7005-2. Su diseño incluye un sistema de extracción que facilita el desmontaje del cabezal (motor, cabezal e impulsor) con fines de mantenimiento o reparación sin necesidad de desmontar la hidráulica de las tuberías. Cada cabezal de la bomba doble TPD, está directamente acoplada a un motor estándar según normas IEC y DIN y los cierres mecánicos cumplen la norma EN 12756. Las bombas dobles están diseñadas de tal forma que el caudal abre una válvula de mariposa en la impulsión común de la bomba y evita el reflujo de líquido hacia el cabezal de la bomba inactiva.

Temperatura ambiente: -20°C a + 55°C

Temperatura del líquido: -25°C a + 120°C

Cierre del eje: BQQE

Presión máxima de funcionamiento: hasta 16 bar

Grado de protección: IP 55

Clase de aislamiento: F

Clase de eficiencia IE3

Tensión de alimentación:

- 3 x 220-240 V / 380-415 V hasta 2,2 kW

- 3 x 380-415 V desde 3,0 hasta 5,5 kW

- 3 x 380-415 V / 660-690 V desde 7,5 kW

Conexiones: brida DIN



MPG CA

Conexión de aspiración	Aspiración [mm]	Serie	Dist. entre conexiones	P2 [kW]	I [A]	Gama de presión	Voluta	Modelo	Código	Euros
3 x 380-415D										
DIN	100	Series 300	500	4.00	7.9	PN 16	Cast iron	TPD 100-160/2	96109245	9.831,00
		Series 300	500	5.50	11.0	PN 16	Cast iron	TPD 100-200/2	96109246	12.365,00
3 x 220-240D/380-415Y										
DIN	100	Series 200	450	2.20	4.6	PN 10	Cast iron	TPD 100-120/2	98958072	11.550,00
3 x 220-240D/380-420Y										

TPD 100

BOMBAS INLINE DE ROTOR SECO

Continuación

Conexión de aspiración	Aspiración [mm]	Serie	Dist. entre conexiones	P2 [kW]	I [A]	Gama de presión	Voluta	Modelo	Código	Euros
DIN	100	Series 200	450	0.55	1.3	PN 10	Cast iron	TPD 100-30/4	98958052	10.027,00
		Series 300	550	1.10	2.4	PN 16	Cast iron	TPD 100-65/4	99476465	11.594,00
		Series 300	550	1.50	3.1	PN 16	Cast iron	TPD 100-70/4	96109123	11.872,00
		Series 300	550	2.20	4.4	PN 16	Cast iron	TPD 100-90/4	96109124	12.875,00
3 x 380-415D/660-690Y										
DIN	100	Series 300	500	7.50	14.2	PN 16	Cast iron	TPD 100-240/2	96109247	12.874,00
		Series 300	550	11.00	20.2	PN 16	Cast iron	TPD 100-250/2	96109248	20.261,00
		Series 300	550	15.00	26.9	PN 16	Cast iron	TPD 100-310/2	96109249	22.808,00
		Series 300	550	18.50	33.4	PN 16	Cast iron	TPD 100-360/2	96109250	27.585,00
		Series 300	550	22.00	39.5	PN 16	Cast iron	TPD 100-390/2	96109251	31.408,00
3 x 380-420D/660-725Y										

TPD 125: BOMBAS IN LINE DOBLES TPD 125 DE VELOCIDAD FIJA

Las TPD son bombas centrífugas con la aspiración e impulsión en línea, siendo ambas de idéntico diámetro de velocidad fija. Esta gama puede trabajar en aplicaciones como: - Calefacción - Refrigeración - Sistemas de aire acondicionado - Suministro de agua - Procesos industriales La conexión a las tuberías se lleva a cabo por medio de bridas DIN bajo normas EN 1092-2 e ISO 7005-2. Su diseño incluye un sistema de extracción que facilita el desmontaje del cabezal (motor, cabezal e impulsor) con fines de mantenimiento o reparación sin necesidad de desmontar la hidráulica de las tuberías. Cada cabezal de la bomba doble TPD, está directamente acoplada a un motor estándar según normas IEC y DIN y los cierres mecánicos cumplen la norma EN 12756. Las bombas dobles están diseñadas de tal forma que el caudal abre una válvula de mariposa en la impulsión común de la bomba y evita el reflujo de líquido hacia el cabezal de la bomba inactiva.

Temperatura ambiente: -20°C a + 55°C

Temperatura del líquido: -25°C a + 120°C

Cierre del eje: BQQE

Presión máxima de funcionamiento: hasta 16 bar

Grado de protección: IP 55

Clase de aislamiento: F

Clase de eficiencia IE3

Tensión de alimentación:

- 3 x 220-240 V / 380-415 V hasta 2,2 kW

- 3 x 380-415 V desde 3,0 hasta 5,5 kW

- 3 x 380-415 V / 660-690 V desde 7,5 kW

Conexiones: brida DIN



4

MPG CA

Conexión de aspiración	Aspiración [mm]	Serie	Dist. entre conexiones	P2 [kW]	I [A]	Gama de presión	Voluta	Modelo	Código	Euros
3 x 220-240D/380-420Y										
DIN	125	Series 300	620	1.50	3.6	PN 16	Cast iron	TPD 125-60/6	96109689	14.962,00
		Series 300	620	2.20	5.0	PN 16	Cast iron	TPD 125-70/6	96109690	15.842,00
3 x 380-420D/660-725Y										
DIN	125	Series 300	620	4.00	7.9	PN 16	Cast iron	TPD 125-110/4	96109595	16.046,00
		Series 300	620	5.50	10.8	PN 16	Cast iron	TPD 125-130/4	96109596	17.228,00
		Series 300	620	7.50	14.3	PN 16	Cast iron	TPD 125-160/4	96109597	22.802,00
		Series 300	800	3.00	6.9	PN 16	Cast iron	TPD 125-80/6	98743805	18.481,00
		Series 300	800	4.00	9.1	PN 16	Cast iron	TPD 125-100/6	98743781	20.242,00
		Series 300	800	5.50	12.5	PN 16	Cast iron	TPD 125-130/6	98742662	22.882,00
		Series 300	800	7.50	15.0	PN 16	Cast iron	TPD 125-160/6	98742638	29.923,00
		Series 300	800	11.00	20.5	PN 16	Cast iron	TPD 125-190/4	98743739	24.160,00
		Series 300	800	15.00	28.5	PN 16	Cast iron	TPD 125-230/4	98743697	26.694,00
		Series 300	800	18.50	35.0	PN 16	Cast iron	TPD 125-300/4	98742596	30.916,00
		Series 300	800	22.00	41.0	PN 16	Cast iron	TPD 125-340/4	98742572	34.294,00
		Series 300	800	30.00	55.0	PN 16	Cast iron	TPD 125-400/4	98742548	37.672,00

TPD 150

BOMBAS INLINE DE ROTOR SECO

TPD 150: BOMBAS IN LINE DOBLES TPD 150 DE VELOCIDAD FIJA

Las TPD son bombas centrífugas con la aspiración e impulsión en línea, siendo ambas de idéntico diámetro de velocidad fija. Esta gama puede trabajar en aplicaciones como: - Calefacción - Refrigeración - Sistemas de aire acondicionado - Suministro de agua - Procesos industriales La conexión a las tuberías se lleva a cabo por medio de bridas DIN bajo normas EN 1092-2 e ISO 7005-2. Su diseño incluye un sistema de extracción que facilita el desmontaje del cabezal (motor, cabezal e impulsor) con fines de mantenimiento o reparación sin necesidad de desmontar la hidráulica de las tuberías. Cada cabezal de la bomba doble TPD, está directamente acoplada a un motor estándar según normas IEC y DIN y los cierres mecánicos cumplen la norma EN 12756. Las bombas dobles están diseñadas de tal forma que el caudal abre una válvula de mariposa en la impulsión común de la bomba y evita el reflujo de líquido hacia el cabezal de la bomba inactiva.



Temperatura ambiente: -20°C a + 55°C

Temperatura del líquido: -25°C a + 120°C

Cierre del eje: BQQE

Presión máxima de funcionamiento: hasta 16 bar

Grado de protección: IP 55

Clase de aislamiento: F

Clase de eficiencia IE3

Tensión de alimentación:

- 3 x 220-240 V / 380-415 V hasta 2,2 kW

- 3 x 380-415 V desde 3,0 hasta 5,5 kW

- 3 x 380-415 V / 660-690 V desde 7,5 kW

Conexiones: brida DIN

MPG CA

Conexión de aspiración	Aspiración [mm]	Serie	Dist. entre conexiones	P2 [kW]	I [A]	Gama de presión	Voluta	Modelo	Código	Euros
3 x 220-240D/380-420Y										
DIN	150	Series 300	800	2.20	5.0	PN 16	Cast iron	TPD 150-60/6	96109965	17.426,00
3 x 380-420D/660-725Y										
		Series 300	800	3.00	6.9	PN 16	Cast iron	TPD 150-70/6	96110022	20.065,00
		Series 300	800	4.00	9.1	PN 16	Cast iron	TPD 150-90/6	96110023	22.002,00
		Series 300	800	5.50	12.5	PN 16	Cast iron	TPD 150-110/6	96110024	24.642,00
		Series 300	800	7.50	14.3	PN 16	Cast iron	TPD 150-130/4	96109904	25.336,00
DIN	150	Series 300	800	11.00	20.5	PN 16	Cast iron	TPD 150-160/4	96109905	27.539,00
		Series 300	800	15.00	28.5	PN 16	Cast iron	TPD 150-200/4	96109906	30.072,00
		Series 300	800	18.50	35.0	PN 16	Cast iron	TPD 150-220/4	96109907	33.619,00
		Series 300	800	22.00	41.0	PN 16	Cast iron	TPD 150-250/4	96109908	36.321,00

TPE 25: BOMBAS IN LINE SIMPLÉS TPE 25 DE VELOCIDAD VARIABLE

Las TPE son bombas centrífugas con la aspiración e impulsión en línea, siendo ambas de idéntico diámetro, de velocidad variable. Esta gama puede trabajar en aplicaciones como: - Calefacción - Refrigeración - Sistemas de aire acondicionado - Suministro de agua - Procesos industriales La conexión a las tuberías se lleva a cabo por medio de bridas DIN bajo normas EN 1092-2 e ISO 7005-2. Su diseño incluye un sistema de extracción que facilita el desmontaje del cabezal (motor, cabezal e impulsor) con fines de mantenimiento o reparación sin necesidad de desmontar la hidráulica de las tuberías. La bomba TPE puede estar acoplada a un motor síncrono de imanes permanentes con un nivel de eficiencia de hasta IE5. Los cierres mecánicos cumplen la norma EN 12756.

Temperatura ambiente: -10°C a + 50°C o -20°C a + 50°C dependiendo del modelo

Temperatura del líquido: -25°C a + 140°C

Cierre del eje: BQQE

Presión máxima de funcionamiento: hasta 16 bar

Grado de protección: IP 55

Clase de aislamiento: F

Clase de eficiencia IE5

Tensión de alimentación con motores MGE:

- 1 x 200-240 V hasta 1,5 kW 2 polos

- 3 x 380-500 V 50/60Hz hasta 11 kW 2 polos y hasta 7,5 kW 4 polos

- 3 x 380-480 V 50/60Hz desde 15 kW hasta 22 kW 2 polos y desde 11 kW hasta 22 kW 4 polos

TPE SERIE 1000: Bomba sin sensor y sin pantalla, con lo que hace falta GRUNDFOS GO para una correcta parametrización

TPE SERIE 2000: Bomba con sensor de presión diferencial y display que facilita su puesta en marcha



4

MPG CB

Conexión de aspiración	Dist. entre conexiones	P2 [kW]	Gama de presión	Cierre mecánico	Sensor de presión	Voluta
1~						
G	180	0.12	PN 10	BQQE		Cast iron
G	180	0.18	PN 10	BQQE		Cast iron
G	180	0.37	PN 10	BQQE		Cast iron

Modelo	Código	Euros
TPE 25-50/2	98525613	2.836,00
TPE 25-80/2	98525614	3.016,00
TPE 25-90/2	98076621	3.421,00

TPE 32: BOMBAS IN LINE SIMPLÉS TPE 32 DE VELOCIDAD VARIABLE

Las TPE son bombas centrífugas con la aspiración e impulsión en línea, siendo ambas de idéntico diámetro, de velocidad variable. Esta gama puede trabajar en aplicaciones como: - Calefacción - Refrigeración - Sistemas de aire acondicionado - Suministro de agua - Procesos industriales La conexión a las tuberías se lleva a cabo por medio de bridas DIN bajo normas EN 1092-2 e ISO 7005-2. Su diseño incluye un sistema de extracción que facilita el desmontaje del cabezal (motor, cabezal e impulsor) con fines de mantenimiento o reparación sin necesidad de desmontar la hidráulica de las tuberías. La bomba TPE puede estar acoplada a un motor síncrono de imanes permanentes con un nivel de eficiencia de hasta IE5. Los cierres mecánicos cumplen la norma EN 12756.

Temperatura ambiente: -10°C a + 50°C o -20°C a + 50°C dependiendo del modelo

Temperatura del líquido: -25°C a + 140°C

Cierre del eje: BQQE

Presión máxima de funcionamiento: hasta 16 bar

Grado de protección: IP 55

Clase de aislamiento: F

Clase de eficiencia IE5

Tensión de alimentación con motores MGE:

- 1 x 200-240 V hasta 1,5 kW 2 polos

- 3 x 380-500 V 50/60Hz hasta 11 kW 2 polos y hasta 7,5 kW 4 polos

- 3 x 380-480 V 50/60Hz desde 15 kW hasta 22 kW 2 polos y desde 11 kW hasta 22 kW 4 polos

TPE SERIE 1000: Bomba sin sensor y sin pantalla, con lo que hace falta GRUNDFOS GO para una correcta parametrización

TPE SERIE 2000: Bomba con sensor de presión diferencial y display que facilita su puesta en marcha



MPG CB

Conexión de aspiración	Dist. entre conexiones	P2 [kW]	Gama de presión	Cierre mecánico	Sensor de presión	Voluta
1~						
DIN	280	0.75	PN 6/10	BQQE		Cast iron
DIN	280	0.75	PN 6/10	BQQE		Cast iron
DIN	340	1.10	PN 16	BQQE		Cast iron

Modelo	Código	Euros
TPE 32-230/2	99114823	4.897,00
TPE 32-230/2	99133750	6.472,00
TPE 32-200/2	98514289	5.246,00

TPE 32 / TPE 40

BOMBAS INLINE DE ROTOR SECO ▶ BOMBAS INLINE DE ROTOR SECO Y VELOCIDAD VARIABLE

Continuación

Conexión de aspiración	Dist. entre conexiones	P2 [kW]	Gama de presión	Cierre mecánico	Sensor de presión	Voluta	Modelo	Código	Euros
DIN	340	1.10	PN 16	BQQE	•	Cast iron	TPE 32-200/2	99133585	6.821,00
DIN	340	1.50	PN 16	BQQE		Cast iron	TPE 32-250/2	99134541	5.516,00
DIN	340	1.50	PN 16	BQQE	•	Cast iron	TPE 32-250/2	99133586	7.091,00
G	180	0.12	PN 10	BQQE		Cast iron	TPE 32-50/2	98525615	3.067,00
G	180	0.25	PN 10	BQQE		Cast iron	TPE 32-80/2	98112498	3.395,00
G	180	0.37	PN 10	BQQE		Cast iron	TPE 32-90/2	98112501	3.604,00
3 ~									
DIN	280	0.75	PN 6/10	BQQE		Cast iron	TPE 32-230/2	98902601	5.666,00
DIN	280	0.75	PN 6/10	BQQE	•	Cast iron	TPE 32-230/2	99133770	7.241,00
DIN	340	1.10	PN 16	BQQE		Cast iron	TPE 32-200/2	98514344	6.015,00
DIN	340	1.10	PN 16	BQQE	•	Cast iron	TPE 32-200/2	99133562	7.590,00
DIN	340	1.50	PN 16	BQQE		Cast iron	TPE 32-250/2	98112536	6.526,00
DIN	340	1.50	PN 16	BQQE	•	Cast iron	TPE 32-250/2	99133573	8.101,00
DIN	340	2.20	PN 16	BQQE		Cast iron	TPE 32-320/2	98112558	7.404,00
DIN	340	2.20	PN 16	BQQE	•	Cast iron	TPE 32-320/2	99133574	8.979,00
DIN	340	3.00	PN 16	BQQE		Cast iron	TPE 32-380/2	99113926	8.342,00
DIN	340	3.00	PN 16	BQQE	•	Cast iron	TPE 32-380/2	99114655	9.917,00
DIN	440	4.00	PN 16	BQQE		Cast iron	TPE 32-460/2	99113927	9.073,00
DIN	440	4.00	PN 16	BQQE	•	Cast iron	TPE 32-460/2	99114656	10.649,00
DIN	440	5.50	PN 16	BQQE		Cast iron	TPE 32-580/2	99113928	10.692,00

TPE 40: BOMBAS IN LINE SIMPLES TPE 40 DE VELOCIDAD VARIABLE

Las TPE son bombas centrífugas con la aspiración e impulsión en línea, siendo ambas de idéntico diámetro, de velocidad variable. Esta gama puede trabajar en aplicaciones como: - Calefacción - Refrigeración - Sistemas de aire acondicionado - Suministro de agua - Procesos industriales La conexión a las tuberías se lleva a cabo por medio de bridas DIN bajo normas EN 1092-2 e ISO 7005-2. Su diseño incluye un sistema de extracción que facilita el desmontaje del cabezal (motor, cabezal e impulsor) con fines de mantenimiento o reparación sin necesidad de desmontar la hidráulica de las tuberías. La bomba TPE puede estar acoplada a un motor síncrono de imanes permanentes con un nivel de eficiencia de hasta IE5. Los cierres mecánicos cumplen la norma EN 12756.

Temperatura ambiente: -10°C a + 50°C o -20°C a + 50°C dependiendo del modelo

Temperatura del líquido: -25°C a + 140°C

Cierre del eje: BQQE

Presión máxima de funcionamiento: hasta 16 bar

Grado de protección: IP 55

Clase de aislamiento: F

Clase de eficiencia IE5

Tensión de alimentación con motores MGE:

- 1 x 200-240 V hasta 1,5 kW 2 polos

- 3 x 380-500 V 50/60Hz hasta 11 kW 2 polos y hasta 7,5 kW 4 polos

- 3 x 380-480 V 50/60Hz desde 15 kW hasta 22 kW 2 polos y desde 11 kW hasta 22 kW 4 polos

TPE SERIE 1000: Bomba sin sensor y sin pantalla, con lo que hace falta GRUNDFOS GO para una correcta parametrización

TPE SERIE 2000: Bomba con sensor de presión diferencial y display que facilita su puesta en marcha



MPG CB

Conexión de aspiración	Aspiración [mm]	Dist. entre conexiones	P2 [kW]	Gama de presión	Cierre mecánico	Sensor de presión	Voluta	Modelo	Código	Euros
1 ~										
DIN	40	250	0.12	PN 6/10	BQQE		Cast iron	TPE 40-50/2	98525620	3.353,00
DIN	40	250	0.25	PN 6/10	BQQE		Cast iron	TPE 40-80/2	98112571	3.819,00
DIN	40	250	0.37	PN 6/10	BQQE		Cast iron	TPE 40-90/2	98112574	4.029,00
DIN	40	320	1.50	PN 16	BQQE		Cast iron	TPE 40-270/2	99134427	5.488,00
DIN	40	320	1.50	PN 16	BQQE	•	Cast iron	TPE 40-270/2	99134456	7.063,00
3 ~										
DIN	40	320	1.50	PN 16	BQQE		Cast iron	TPE 40-270/2	98920110	6.498,00

Continuación

Conexión de aspiración	Aspiración [mm]	Dist. entre conexiones	P2 [kW]	Gama de presión	Cierre mecánico	Sensor de presión	Voluta	Modelo	Código	Euros
DIN	40	320	1.50	PN 16	BQQE	•	Cast iron	TPE 40-270/2	99133662	8.073,00
DIN	40	340	3.00	PN 16	BQQE		Cast iron	TPE 40-300/2	99113929	8.494,00
DIN	40	340	3.00	PN 16	BQQE	•	Cast iron	TPE 40-300/2	99114658	10.069,00
DIN	40	340	4.00	PN 16	BQQE		Cast iron	TPE 40-360/2	99113930	9.643,00
DIN	40	340	4.00	PN 16	BQQE	•	Cast iron	TPE 40-360/2	99114659	11.218,00
DIN	40	440	5.50	PN 16	BQQE		Cast iron	TPE 40-430/2	99113931	11.680,00
DIN	40	440	5.50	PN 16	BQQE	•	Cast iron	TPE 40-430/2	99114660	13.255,00
DIN	40	440	7.50	PN 16	BQQE		Cast iron	TPE 40-530/2	99113933	13.282,00
DIN	40	440	7.50	PN 16	BQQE	•	Cast iron	TPE 40-530/2	99114661	14.857,00
DIN	40	440	11.00	PN 16	BQQE		Cast iron	TPE 40-630/2	99113935	18.106,00
DIN	40	440	11.00	PN 16	BQQE	•	Cast iron	TPE 40-630/2	99114662	19.681,00

TPE 50: BOMBAS IN LINE SIMPLES TPE 50 DE VELOCIDAD VARIABLE

Las TPE son bombas centrifugas con la aspiración e impulsión en línea, siendo ambas de idéntico diámetro, de velocidad variable. Esta gama puede trabajar en aplicaciones como: - Calefacción - Refrigeración - Sistemas de aire acondicionado - Suministro de agua - Procesos industriales La conexión a las tuberías se lleva a cabo por medio de bridas DIN bajo normas EN 1092-2 e ISO 7005-2. Su diseño incluye un sistema de extracción que facilita el desmontaje del cabezal (motor, cabezal e impulsor) con fines de mantenimiento o reparación sin necesidad de desmontar la hidráulica de las tuberías. La bomba TPE puede estar acoplada a un motor síncrono de imanes permanentes con un nivel de eficiencia de hasta IE5. Los cierres mecánicos cumplen la norma EN 12756.

Temperatura ambiente: -10°C a + 50°C o -20°C a + 50°C dependiendo del modelo

Temperatura del líquido: -25°C a + 140°C

Cierre del eje: BQQE

Presión máxima de funcionamiento: hasta 16 bar

Grado de protección: IP 55

Clase de aislamiento: F

Clase de eficiencia IE5

Tensión de alimentación con motores MGE:

- 1 x 200-240 V hasta 1,5 kW 2 polos

- 3 x 380-500 V 50/60Hz hasta 11 kW 2 polos y hasta 7,5 kW 4 polos

- 3 x 380-480 V 50/60Hz desde 15 kW hasta 22 kW 2 polos y desde 11 kW hasta 22 kW 4 polos

TPE SERIE 1000: Bomba sin sensor y sin pantalla, con lo que hace falta GRUNDFOS GO para una correcta parametrización

TPE SERIE 2000: Bomba con sensor de presión diferencial y display que facilita su puesta en marcha



								MPG CB		
Conexión de aspiración	Aspiración [mm]	Dist. entre conexiones	P2 [kW]	Gama de presión	Cierre mecánico	Sensor de presión	Voluta	Modelo	Código	Euros
3 ~										
DIN	50	340	3.00	PN 16	BQQE		Cast iron	TPE 50-290/2	99113936	8.531,00
DIN	50	340	3.00	PN 16	BQQE	•	Cast iron	TPE 50-290/2	99114663	10.106,00
DIN	50	340	4.00	PN 16	BQQE		Cast iron	TPE 50-360/2	99113937	9.757,00
DIN	50	340	4.00	PN 16	BQQE	•	Cast iron	TPE 50-360/2	99114664	11.332,00
DIN	50	340	5.50	PN 16	BQQE		Cast iron	TPE 50-430/2	99113938	11.938,00
DIN	50	340	5.50	PN 16	BQQE	•	Cast iron	TPE 50-430/2	99114665	13.513,00

TPE 50 / TPE 65

BOMBAS INLINE DE ROTOR SECO ► BOMBAS INLINE DE ROTOR SECO Y VELOCIDAD VARIABLE

Continuación

Conexión de aspiración	Aspiración [mm]	Dist. entre conexiones	P2 [kW]	Gama de presión	Cierre mecánico	Sensor de presión	Voluta	Modelo	Código	Euros
DIN	50	440	7.50	PN 16	BQQE		Cast iron	TPE 50-420/2	99113939	13.435,00
DIN	50	440	7.50	PN 16	BQQE	•	Cast iron	TPE 50-420/2	99114666	15.010,00
DIN	50	440	11.00	PN 16	BQQE		Cast iron	TPE 50-540/2	99113940	18.261,00

TPE 65: BOMBAS IN LINE SIMPLES TPE 65 DE VELOCIDAD VARIABLE

Las TPE son bombas centrifugas con la aspiración e impulsión en línea, siendo ambas de idéntico diámetro, de velocidad variable. Esta gama puede trabajar en aplicaciones como: - Calefacción - Refrigeración - Sistemas de aire acondicionado - Suministro de agua - Procesos industriales La conexión a las tuberías se lleva a cabo por medio de bridas DIN bajo normas EN 1092-2 e ISO 7005-2. Su diseño incluye un sistema de extracción que facilita el desmontaje del cabezal (motor, cabezal e impulsor) con fines de mantenimiento o reparación sin necesidad de desmontar la hidráulica de las tuberías. La bomba TPE puede estar acoplada a un motor síncrono de imanes permanentes con un nivel de eficiencia de hasta IE5. Los cierres mecánicos cumplen la norma EN 12756.

Temperatura ambiente: -10°C a + 50°C o -20°C a + 50°C dependiendo del modelo

Temperatura del líquido: -25°C a + 140°C

Cierre del eje: BQQE

Presión máxima de funcionamiento: hasta 16 bar

Grado de protección: IP 55

Clase de aislamiento: F

Clase de eficiencia IE5

Tensión de alimentación con motores MGE:

- 1 x 200-240 V hasta 1,5 kW 2 polos

- 3 x 380-500 V 50/60Hz hasta 11 kW 2 polos y hasta 7,5 kW 4 polos

- 3 x 380-480 V 50/60Hz desde 15 kW hasta 22 kW 2 polos y desde 11 kW hasta 22 kW 4 polos

Tensión de alimentación con motores Nidec + variador de frecuencia Grundfos CUE

- 3 x 400 V desde 30 hasta 55kW

TPE SERIE 1000: Bomba sin sensor y sin pantalla, con lo que hace falta GRUNDFOS GO para una correcta parametrización

TPE SERIE 2000: Bomba con sensor de presión diferencial y display que facilita su puesta en marcha



MPG CB

Conexión de aspiración	Aspiración [mm]	Dist. entre conexiones	P2 [kW]	Gama de presión	Cierre mecánico	Sensor de presión	Voluta	Modelo	Código	Euros
3 ~										
DIN	65	360	3.00	PN 16	BQQE		Cast iron	TPE 65-210/2	99113941	8.570,00
DIN	65	360	3.00	PN 16	BQQE	•	Cast iron	TPE 65-210/2	99114669	10.145,00
DIN	65	360	4.00	PN 16	BQQE		Cast iron	TPE 65-250/2	99113942	9.781,00
DIN	65	360	4.00	PN 16	BQQE	•	Cast iron	TPE 65-250/2	99114670	11.356,00
DIN	65	360	5.50	PN 16	BQQE		Cast iron	TPE 65-340/2	99113943	12.060,00
DIN	65	360	5.50	PN 16	BQQE	•	Cast iron	TPE 65-340/2	99114671	13.635,00
DIN	65	360	7.50	PN 16	BQQE		Cast iron	TPE 65-410/2	99113945	13.587,00
DIN	65	360	7.50	PN 16	BQQE	•	Cast iron	TPE 65-410/2	99114672	15.162,00
DIN	65	475	4.00	PN 16	BQQE		Cast iron	TPE 65-240/4	99113696	10.713,00
DIN	65	475	4.00	PN 16	BQQE	•	Cast iron	TPE 65-240/4	99114825	12.288,00
DIN	65	475	11.00	PN 16	BQQE		Cast iron	TPE 65-460/2	99113946	18.414,00
DIN	65	475	11.00	PN 16	BQQE	•	Cast iron	TPE 65-460/2	99114673	19.989,00
DIN	65	475	30.00	PN 16	BQQE		Cast iron	TPE 65-930/2	99473932	31.363,00

Continuación

Conexión de aspiración	Aspiración [mm]	Dist. entre conexiones	P2 [kW]	Gama de presión	Cierre mecánico	Sensor de presión	Voluta	Modelo	Código	Euros
DIN	65	475	30.00	PN 16	BQQE	•	Cast iron	TPE 65-930/2	99474584	32.938,00

TPE 80: BOMBAS IN LINE SIMPLES TPE 80 DE VELOCIDAD VARIABLE

Las TPE son bombas centrifugas con la aspiración e impulsión en línea, siendo ambas de idéntico diámetro, de velocidad variable. Esta gama puede trabajar en aplicaciones como: - Calefacción - Refrigeración - Sistemas de aire acondicionado - Suministro de agua - Procesos industriales La conexión a las tuberías se lleva a cabo por medio de bridas DIN bajo normas EN 1092-2 e ISO 7005-2. Su diseño incluye un sistema de extracción que facilita el desmontaje del cabezal (motor, cabezal e impulsor) con fines de mantenimiento o reparación sin necesidad de desmontar la hidráulica de las tuberías. La bomba TPE puede estar acoplada a un motor síncrono de imanes permanentes con un nivel de eficiencia de hasta IE5. Los cierres mecánicos cumplen la norma EN 12756.

Temperatura ambiente: -10°C a + 50°C o -20°C a + 50°C dependiendo del modelo

Temperatura del líquido: -25°C a + 140°C

Cierre del eje: BQQE

Presión máxima de funcionamiento: hasta 16 bar

Grado de protección: IP 55

Clase de aislamiento: F

Clase de eficiencia IE5

Tensión de alimentación con motores MGE:

- 1 x 200-240 V hasta 1,5 kW 2 polos

- 3 x 380-500 V 50/60Hz hasta 11 kW 2 polos y hasta 7,5 kW 4 polos

- 3 x 380-480 V 50/60Hz desde 15 kW hasta 22 kW 2 polos y desde 11 kW hasta 22 kW 4 polos

Tensión de alimentación con motores Nidec + variador de frecuencia Grundfos CUE

- 3 x 400 V desde 30 hasta 55kW

TPE SERIE 1000: Bomba sin sensor y sin pantalla, con lo que hace falta GRUNDFOS GO para una correcta parametrización

TPE SERIE 2000: Bomba con sensor de presión diferencial y display que facilita su puesta en marcha



MPG CB

Conexión de aspiración	Aspiración [mm]	Dist. entre conexiones	P2 [kW]	Gama de presión	Cierre mecánico	Sensor de presión	Voluta	Modelo	Código	Euros
3 ~										
DIN	80	360	3.00	PN 16	BQQE		Cast iron	TPE 80-180/2	99113947	8.874,00
DIN	80	360	3.00	PN 16	BQQE	•	Cast iron	TPE 80-180/2	99114674	10.449,00
DIN	80	360	4.00	PN 16	BQQE		Cast iron	TPE 80-210/2	99113948	10.030,00
DIN	80	360	4.00	PN 16	BQQE	•	Cast iron	TPE 80-210/2	99114719	11.605,00
DIN	80	360	5.50	PN 16	BQQE		Cast iron	TPE 80-240/2	99113949	10.978,00
DIN	80	360	5.50	PN 16	BQQE	•	Cast iron	TPE 80-240/2	99114720	12.553,00
DIN	80	440	7.50	PN 16	BQQE		Cast iron	TPE 80-250/2	99113950	13.739,00
DIN	80	440	7.50	PN 16	BQQE	•	Cast iron	TPE 80-250/2	99114721	15.314,00
DIN	80	440	11.00	PN 16	BQQE		Cast iron	TPE 80-330/2	99113951	18.641,00
DIN	80	440	11.00	PN 16	BQQE	•	Cast iron	TPE 80-330/2	99114722	20.216,00
DIN	80	500	3.00	PN 16	BQQE		Cast iron	TPE 80-150/4	99113698	9.482,00
DIN	80	500	3.00	PN 16	BQQE	•	Cast iron	TPE 80-150/4	99114826	11.057,00
DIN	80	500	4.00	PN 16	BQQE		Cast iron	TPE 80-170/4	99113699	11.391,00
DIN	80	500	4.00	PN 16	BQQE	•	Cast iron	TPE 80-170/4	99114830	12.966,00
DIN	80	500	30.00	PN 16	BQQE		Cast iron	TPE 80-700/2	99474015	31.593,00

TPE 80 / TPE 100

BOMBAS INLINE DE ROTOR SECO ► BOMBAS INLINE DE ROTOR SECO Y VELOCIDAD VARIABLE

Continuación

Conexión de aspiración	Aspiración [mm]	Dist. entre conexiones	P2 [kW]	Gama de presión	Cierre mecánico	Sensor de presión	Voluta	Modelo	Código	Euros
DIN	80	500	30.00	PN 16	BQQE	•	Cast iron	TPE 80-700/2	99474585	33.168,00
DIN	80	620	5.50	PN 16	BQQE		Cast iron	TPE 80-240/4	99113700	13.341,00
DIN	80	620	5.50	PN 16	BQQE	•	Cast iron	TPE 80-240/4	99114831	14.916,00
DIN	80	620	7.50	PN 16	BQQE		Cast iron	TPE 80-270/4	99113701	15.024,00

TPE 100: BOMBAS IN LINE SIMPLES TPE 100 DE VELOCIDAD VARIABLE

Las TPE son bombas centrifugas con la aspiración e impulsión en línea, siendo ambas de idéntico diámetro, de velocidad variable. Esta gama puede trabajar en aplicaciones como: - Calefacción - Refrigeración - Sistemas de aire acondicionado - Suministro de agua - Procesos industriales La conexión a las tuberías se lleva a cabo por medio de bridas DIN bajo normas EN 1092-2 e ISO 7005-2. Su diseño incluye un sistema de extracción que facilita el desmontaje del cabezal (motor, cabezal e impulsor) con fines de mantenimiento o reparación sin necesidad de desmontar la hidráulica de las tuberías. La bomba TPE puede estar acoplada a un motor síncrono de imanes permanentes con un nivel de eficiencia de hasta IE5. Los cierres mecánicos cumplen la norma EN 12756.

Temperatura ambiente: -10°C a +50°C o -20°C a +50°C dependiendo del modelo

Temperatura del líquido: -25°C a +140°C

Cierre del eje: BQQE

Presión máxima de funcionamiento: hasta 16 bar

Grado de protección: IP 55

Clase de aislamiento: F

Clase de eficiencia IE5

Tensión de alimentación con motores **MGE:**

- 1 x 200-240 V hasta 1,5 kW 2 polos

- 3 x 380-500 V 50/60Hz hasta 11 kW 2 polos y hasta 7,5 kW 4 polos

- 3 x 380-480 V 50/60Hz desde 15 kW hasta 22 kW 2 polos y desde 11 kW hasta 22 kW 4 polos

Tensión de alimentación con motores **Nidec** + variador de frecuencia **Grundfos CUE**

- 3 x 400 V desde 30 hasta 55kW

TPE SERIE 1000: Bomba sin sensor y sin pantalla, con lo que hace falta GRUNDFOS GO para una correcta parametrización

TPE SERIE 2000: Bomba con sensor de presión diferencial y display que facilita su puesta en marcha



MPG CB

Conexión de aspiración	Aspiración [mm]	Dist. entre conexiones	P2 [kW]	Gama de presión	Cierre mecánico	Sensor de presión	Voluta	Modelo	Código	Euros
3 ~										
DIN	100	450	2.20	PN 6	BQQE		Cast iron	TPE 100-120/2	98958246	9.566,00
DIN	100	450	2.20	PN 6	BQQE	•	Cast iron	TPE 100-120/2	99168933	11.141,00
DIN	100	450	2.20	PN 10	BQQE		Cast iron	TPE 100-120/2	98958247	9.566,00
DIN	100	450	2.20	PN 10	BQQE	•	Cast iron	TPE 100-120/2	99133670	11.141,00
DIN	100	500	4.00	PN 16	BQQE		Cast iron	TPE 100-160/2	99113952	9.773,00
DIN	100	500	4.00	PN 16	BQQE	•	Cast iron	TPE 100-160/2	99114836	11.348,00
DIN	100	500	5.50	PN 16	BQQE		Cast iron	TPE 100-200/2	99113964	11.652,00
DIN	100	500	5.50	PN 16	BQQE	•	Cast iron	TPE 100-200/2	99114837	13.228,00
DIN	100	500	7.50	PN 16	BQQE		Cast iron	TPE 100-240/2	99113965	13.118,00
DIN	100	500	7.50	PN 16	BQQE	•	Cast iron	TPE 100-240/2	99114838	14.693,00
DIN	100	550	1.10	PN 16	BQQE		Cast iron	TPE 100-65/4	99476471	8.582,00
DIN	100	550	1.10	PN 16	BQQE	•	Cast iron	TPE 100-65/4	99478030	10.157,00

Continuación

Conexión de aspiración	Aspiración [mm]	Dist. entre conexiones	P2 [kW]	Gama de presión	Cierre mecánico	Sensor de presión	Voluta	Modelo	Código	Euros
DIN	100	550	1.50	PN 16	BQQE		Cast iron	TPE 100-70/4	99113702	8.885,00
DIN	100	550	1.50	PN 16	BQQE	•	Cast iron	TPE 100-70/4	99114813	10.460,00
DIN	100	550	2.20	PN 16	BQQE		Cast iron	TPE 100-90/4	99113703	9.975,00
DIN	100	550	2.20	PN 16	BQQE	•	Cast iron	TPE 100-90/4	99114815	11.550,00
DIN	100	550	3.00	PN 16	BQQE		Cast iron	TPE 100-110/4	99113704	11.008,00
DIN	100	550	3.00	PN 16	BQQE	•	Cast iron	TPE 100-110/4	99114816	12.583,00
DIN	100	550	4.00	PN 16	BQQE		Cast iron	TPE 100-130/4	99113705	12.424,00
DIN	100	550	4.00	PN 16	BQQE	•	Cast iron	TPE 100-130/4	99114811	13.999,00
DIN	100	550	5.50	PN 16	BQQE		Cast iron	TPE 100-170/4	99113706	14.433,00
DIN	100	550	5.50	PN 16	BQQE	•	Cast iron	TPE 100-170/4	99114812	16.008,00
DIN	100	550	11.00	PN 16	BQQE		Cast iron	TPE 100-250/2	99113966	18.944,00
DIN	100	550	11.00	PN 16	BQQE	•	Cast iron	TPE 100-250/2	99114824	20.519,00
DIN	100	550	30.00	PN 16	BQQE		Cast iron	TPE 100-480/2	99473943	31.860,00
DIN	100	550	30.00	PN 16	BQQE	•	Cast iron	TPE 100-480/2	99474586	33.435,00
DIN	100	670	7.50	PN 16	BQQE		Cast iron	TPE 100-200/4	99113707	16.472,00
DIN	100	670	7.50	PN 16	BQQE	•	Cast iron	TPE 100-200/4	99114808	18.048,00
DIN	100	670	22.00	PN 16	BQQE		Cast iron	TPE 100-410/4	99473964	29.904,00
DIN	100	670	45.00	PN 25	DQQE		Ductile iron	TPE 100-530/2	99473610	76.066,00
DIN	100	670	55.00	PN 25	DQQE		Ductile iron	TPE 100-650/2	99473611	81.470,00

4

TPE 125

BOMBAS INLINE DE ROTOR SECO ► BOMBAS INLINE DE ROTOR SECO Y VELOCIDAD VARIABLE

TPE 125: BOMBAS IN LINE SIMPLES TPE 125 DE VELOCIDAD VARIABLE

Las TPE son bombas centrífugas con la aspiración e impulsión en línea, siendo ambas de idéntico diámetro, de velocidad variable. Esta gama puede trabajar en aplicaciones como: - Calefacción - Refrigeración - Sistemas de aire acondicionado - Suministro de agua - Procesos industriales La conexión a las tuberías se lleva a cabo por medio de bridas DIN bajo normas EN 1092-2 e ISO 7005-2. Su diseño incluye un sistema de extracción que facilita el desmontaje del cabezal (motor, cabezal e impulsor) con fines de mantenimiento o reparación sin necesidad de desmontar la hidráulica de las tuberías. La bomba TPE puede estar acoplada a un motor síncrono de imanes permanentes con un nivel de eficiencia de hasta IE5. Los cierres mecánicos cumplen la norma EN 12756.



Temperatura ambiente: -10°C a + 50°C o -20°C a + 50°C dependiendo del modelo

Temperatura del líquido: -25°C a + 140°C

Cierre del eje: BQQE

Presión máxima de funcionamiento: hasta 16 bar

Grado de protección: IP 55

Clase de aislamiento: F

Clase de eficiencia IE5

Tensión de alimentación con motores MGE:

- 1 x 200-240 V hasta 1,5 kW 2 polos

- 3 x 380-500 V 50/60Hz hasta 11 kW 2 polos y hasta 7,5 kW 4 polos

- 3 x 380-480 V 50/60Hz desde 15 kW hasta 22 kW 2 polos y desde 11 kW hasta 22 kW 4 polos

Tensión de alimentación con motores Nidec + variador de frecuencia Grundfos CUE

- 3 x 400 V desde 30 hasta 55kW

TPE SERIE 1000: Bomba sin sensor y sin pantalla, con lo que hace falta GRUNDFOS GO para una correcta parametrización

TPE SERIE 2000: Bomba con sensor de presión diferencial y display que facilita su puesta en marcha

MPG CB

Conexión de aspiración	Aspiración [mm]	Dist. entre conexiones	P2 [kW]	Gama de presión	Cierre mecánico	Sensor de presión	Voluta	Modelo	Código	Euros
3 ~										
DIN	125	620	2.20	PN 16	BQQE		Cast iron	TPE 125-60/4	99113653	10.044,00
DIN	125	620	2.20	PN 16	BQQE	•	Cast iron	TPE 125-60/4	99114752	11.619,00
DIN	125	620	3.00	PN 16	BQQE		Cast iron	TPE 125-80/4	99113654	11.348,00
DIN	125	620	3.00	PN 16	BQQE	•	Cast iron	TPE 125-80/4	99114806	12.923,00
DIN	125	620	4.00	PN 16	BQQE		Cast iron	TPE 125-95/4	99113655	12.967,00
DIN	125	620	4.00	PN 16	BQQE		Cast iron	TPE 125-110/4	99113708	13.062,00
DIN	125	620	4.00	PN 16	BQQE	•	Cast iron	TPE 125-95/4	99114807	14.542,00
DIN	125	620	4.00	PN 16	BQQE	•	Cast iron	TPE 125-110/4	99114726	14.638,00
DIN	125	620	5.50	PN 16	BQQE		Cast iron	TPE 125-130/4	99113709	14.684,00
DIN	125	620	5.50	PN 16	BQQE	•	Cast iron	TPE 125-130/4	99114727	16.259,00
DIN	125	620	7.50	PN 16	BQQE		Cast iron	TPE 125-160/4	99113710	18.572,00
DIN	125	620	7.50	PN 16	BQQE	•	Cast iron	TPE 125-160/4	99114728	20.147,00
DIN	125	620	30.00	PN 16	BQQE		Cast iron	TPE 125-360/2	99473944	31.153,00
DIN	125	620	30.00	PN 16	BQQE	•	Cast iron	TPE 125-360/2	99474587	32.728,00
DIN	125	800	22.00	PN 16	BQQE		Cast iron	TPE 125-340/4	99473945	30.325,00
DIN	125	800	22.00	PN 16	BQQE	•	Cast iron	TPE 125-340/4	99474588	31.900,00
DIN	125	800	30.00	PN 16	BQQE		Cast iron	TPE 125-400/4	99473946	33.618,00
DIN	125	800	30.00	PN 16	BQQE	•	Cast iron	TPE 125-400/4	99474589	35.193,00

TPE 150: BOMBAS IN LINE SIMPLES TPE 150 DE VELOCIDAD VARIABLE

Las TPE son bombas centrífugas con la aspiración e impulsión en línea, siendo ambas de idéntico diámetro, de velocidad variable. Esta gama puede trabajar en aplicaciones como: - Calefacción - Refrigeración - Sistemas de aire acondicionado - Suministro de agua - Procesos industriales La conexión a las tuberías se lleva a cabo por medio de bridas DIN bajo normas EN 1092-2 e ISO 7005-2. Su diseño incluye un sistema de extracción que facilita el desmontaje del cabezal (motor, cabezal e impulsor) con fines de mantenimiento o reparación sin necesidad de desmontar la hidráulica de las tuberías. La bomba TPE puede estar acoplada a un motor síncrono de imanes permanentes con un nivel de eficiencia de hasta IE5. Los cierres mecánicos cumplen la norma EN 12756.

Temperatura ambiente: -10°C a + 50°C o -20°C a + 50°C dependiendo del modelo

Temperatura del líquido: -25°C a + 140°C

Cierre del eje: BQQE

Presión máxima de funcionamiento: hasta 16 bar

Grado de protección: IP 55

Clase de aislamiento: F

Clase de eficiencia IE5

Tensión de alimentación con motores MGE:

- 1 x 200-240 V hasta 1,5 kW 2 polos

- 3 x 380-500 V 50/60Hz hasta 11 kW 2 polos y hasta 7,5 kW 4 polos

- 3 x 380-480 V 50/60Hz desde 15 kW hasta 22 kW 2 polos y desde 11 kW hasta 22 kW 4 polos

Tensión de alimentación con motores Nidec + variador de frecuencia Grundfos CUE

- 3 x 400 V desde 30 hasta 55kW

TPE SERIE 1000: Bomba sin sensor y sin pantalla, con lo que hace falta GRUNDFOS GO para una correcta parametrización

TPE SERIE 2000: Bomba con sensor de presión diferencial y display que facilita su puesta en marcha



4

MPG CB

Conexión de aspiración	Aspiración [mm]	Dist. entre conexiones	P2 [kW]	Gama de presión	Cierre mecánico	Sensor de presión	Voluta	Modelo	Código	Euros
3 ~										
DIN	150	0	7.50	PN 16	BQQE		Cast iron	TPE 150-110/4	99113659	19.657,00
DIN	150	0	7.50	PN 16	BQQE	•	Cast iron	TPE 150-110/4	99114733	21.232,00
DIN	150	800	5.50	PN 16	BQQE		Cast iron	TPE 150-70/4	99113658	15.680,00
DIN	150	800	5.50	PN 16	BQQE	•	Cast iron	TPE 150-70/4	99114732	17.255,00
DIN	150	800	7.50	PN 16	BQQE		Cast iron	TPE 150-130/4	99113711	19.830,00
DIN	150	800	7.50	PN 16	BQQE	•	Cast iron	TPE 150-130/4	99114734	21.405,00
DIN	150	800	22.00	PN 16	BQQE		Cast iron	TPE 150-250/4	99473965	31.332,00
DIN	150	800	22.00	PN 16	BQQE		Cast iron	TPE 150-280/4	99473947	32.740,00
DIN	150	800	22.00	PN 16	BQQE	•	Cast iron	TPE 150-250/4	99474544	32.907,00
DIN	150	800	22.00	PN 16	BQQE	•	Cast iron	TPE 150-280/4	99474590	34.315,00
DIN	150	800	30.00	PN 16	BQQE		Cast iron	TPE 150-340/4	99473948	36.893,00
DIN	150	800	30.00	PN 16	BQQE	•	Cast iron	TPE 150-340/4	99474591	38.468,00
DIN	150	800	37.00	PN 16	BQQE		Cast iron	TPE 150-390/4	99473949	44.183,00
DIN	150	800	37.00	PN 16	BQQE	•	Cast iron	TPE 150-390/4	99474593	45.758,00
DIN	150	1000	45.00	PN 16	BQQE		Cast iron	TPE 150-450/4	99473950	50.304,00
DIN	150	1000	45.00	PN 16	BQQE	•	Cast iron	TPE 150-450/4	99474594	51.879,00
DIN	150	1000	55.00	PN 16	BQQE		Cast iron	TPE 150-520/4	99473952	56.095,00
DIN	150	1000	55.00	PN 16	BQQE	•	Cast iron	TPE 150-520/4	99474595	57.670,00

TPE 200

BOMBAS INLINE DE ROTOR SECO ► BOMBAS INLINE DE ROTOR SECO Y VELOCIDAD VARIABLE

TPE 200: BOMBAS IN LINE SIMPLES TPE 200 DE VELOCIDAD VARIABLE

Las TPE son bombas centrífugas con la aspiración e impulsión en línea, siendo ambas de idéntico diámetro, de velocidad variable. Esta gama puede trabajar en aplicaciones como: - Calefacción - Refrigeración - Sistemas de aire acondicionado - Suministro de agua - Procesos industriales La conexión a las tuberías se lleva a cabo por medio de bridas DIN bajo normas EN 1092-2 e ISO 7005-2. Su diseño incluye un sistema de extracción que facilita el desmontaje del cabezal (motor, cabezal e impulsor) con fines de mantenimiento o reparación sin necesidad de desmontar la hidráulica de las tuberías. La bomba TPE puede estar acoplada a un motor síncrono de imanes permanentes con un nivel de eficiencia de hasta IE5. Los cierres mecánicos cumplen la norma EN 12756.



Temperatura ambiente: -10°C a + 50°C o -20°C a + 50°C dependiendo del modelo

Temperatura del líquido: -25°C a + 140°C

Cierre del eje: BQQE

Presión máxima de funcionamiento: hasta 16 bar

Grado de protección: IP 55

Clase de aislamiento: F

Clase de eficiencia IE5

Tensión de alimentación con motores MGE:

- 1 x 200-240 V hasta 1,5 kW 2 polos

- 3 x 380-500 V 50/60Hz hasta 11 kW 2 polos y hasta 7,5 kW 4 polos

- 3 x 380-480 V 50/60Hz desde 15 kW hasta 22 kW 2 polos y desde 11 kW hasta 22 kW 4 polos

Tensión de alimentación con motores Nidec + variador de frecuencia Grundfos CUE

- 3 x 400 V desde 30 hasta 55kW

TPE SERIE 1000: Bomba sin sensor y sin pantalla, con lo que hace falta GRUNDFOS GO para una correcta parametrización

TPE SERIE 2000: Bomba con sensor de presión diferencial y display que facilita su puesta en marcha

MPG CB

Conexión de aspiración	Aspiración [mm]	Dist. entre conexiones	P2 [kW]	Gama de presión	Cierre mecánico	Sensor de presión	Voluta	Modelo	Código	Euros
3 ~										
DIN	200	900	4.00	PN 16	BQQE		Cast iron	TPE 200-50/4	99113660	15.765,00
DIN	200	900	4.00	PN 16	BQQE	•	Cast iron	TPE 200-50/4	99114833	17.341,00
DIN	200	900	5.50	PN 16	BQQE		Cast iron	TPE 200-70/4	99113661	17.928,00
DIN	200	900	5.50	PN 16	BQQE	•	Cast iron	TPE 200-70/4	99114834	19.503,00
DIN	200	900	7.50	PN 16	BQQE		Cast iron	TPE 200-90/4	99113662	21.731,00
DIN	200	900	7.50	PN 16	BQQE	•	Cast iron	TPE 200-90/4	99114835	23.306,00
DIN	200	900	22.00	PN 16	BQQE		Cast iron	TPE 200-200/4	99473966	32.848,00
DIN	200	900	22.00	PN 16	BQQE	•	Cast iron	TPE 200-200/4	99474609	34.424,00
DIN	200	900	30.00	PN 16	BQQE		Cast iron	TPE 200-240/4	99473953	39.106,00
DIN	200	900	30.00	PN 16	BQQE	•	Cast iron	TPE 200-240/4	99474597	40.681,00
DIN	200	900	37.00	PN 16	BQQE		Cast iron	TPE 200-290/4	99473954	47.671,00
DIN	200	900	37.00	PN 16	BQQE	•	Cast iron	TPE 200-290/4	99474599	49.246,00
DIN	200	900	45.00	PN 16	BQQE		Cast iron	TPE 200-270/4	99473955	50.805,00
DIN	200	900	45.00	PN 16	BQQE	•	Cast iron	TPE 200-270/4	99474600	52.380,00
DIN	200	900	55.00	PN 16	BQQE		Cast iron	TPE 200-320/4	99473956	57.173,00
DIN	200	900	55.00	PN 16	BQQE	•	Cast iron	TPE 200-320/4	99474601	58.748,00
DIN	200	1000	37.00	PN 16	BQQE		Cast iron	TPE 200-330/4	99473957	48.533,00
DIN	200	1000	37.00	PN 16	BQQE	•	Cast iron	TPE 200-330/4	99474602	50.109,00
DIN	200	1000	45.00	PN 16	BQQE		Cast iron	TPE 200-360/4	99473958	51.892,00

Continuación

Conexión de aspiración	Aspiración [mm]	Dist. entre conexiones	P2 [kW]	Gama de presión	Cierre mecánico	Sensor de presión	Voluta	Modelo	Código	Euros
DIN	200	1000	45.00	PN 16	BQQE	•	Cast iron	TPE 200-360/4	99474603	53.468,00
DIN	200	1000	55.00	PN 16	BQQE		Cast iron	TPE 200-400/4	99473959	57.898,00
DIN	200	1000	55.00	PN 16	BQQE	•	Cast iron	TPE 200-400/4	99474604	59.473,00

TPED 32

BOMBAS INLINE DE ROTOR SECO

TPED 32: BOMBAS IN LINE DOBLES TPED 32 DE VELOCIDAD VARIABLE

Las TPED son bombas centrifugas con la aspiración e impulsión in line, siendo ambas de idéntico diámetro, de velocidad variable. Esta gama puede trabajar en aplicaciones como: - Calefacción - Refrigeración - Sistemas de aire acondicionado - Suministro de agua - Procesos industriales La conexión a las tuberías se lleva a cabo por medio de bridas DIN bajo normas EN 1092-2 e ISO 7005-2. Su diseño incluye un sistema de extracción que facilita el desmontaje del cabezal (motor, cabezal e impulsor) con fines de mantenimiento o reparación sin necesidad de desmontar la hidráulica de las tuberías. Cada cabezal de la bomba doble TPED puede estar acoplada a un motor síncrono de imanes permanentes con un nivel de eficiencia de hasta IE5. Los cierres mecánicos cumplen la norma EN 12756. Las bombas dobles están diseñadas de tal forma que el caudal abre una válvula de mariposa en la impulsión común de la hidráulica y evita el reflujo de caudal hacia el cabezal de la bomba inactiva.



Temperatura ambiente: -10°C a + 50°C o -20°C a + 50°C dependiendo del modelo

Temperatura del líquido: -25°C a + 140°C

Cierre del eje: BQQE

Presión máxima de funcionamiento: hasta 16 bar

Grado de protección: IP 55

Clase de aislamiento: F

Clase de eficiencia IE5

Tensión de alimentación con motores MGE:

- 1 x 200-240 V hasta 1,5 kW 2 polos

- 3 x 380-500 V 50/60Hz hasta 11 kW 2 polos y hasta 7,5 kW 4 polos

- 3 x 380-480 V 50/60Hz desde 15 kW hasta 22 kW 2 polos y desde 11 kW hasta 22 kW 4 polos

TPED SERIE 1000: Bomba sin sensor y sin pantalla, con lo que hace falta GRUNDFOS GO para una correcta parametrización

TPED SERIE 2000: Bomba con sensor de presión diferencial y display que facilita su puesta en marcha

MPG CB

Conexión de aspiración	Aspiración [mm]	Dist. entre conexiones	P2 [kW]	Gama de presión	Cierre mecánico	Sensor de presión	Voluta	Modelo	Código	Euros
1~										
DIN	32	280	0.75	PN 6/10	BQQE		Cast iron	TPED 32-230/2	99114820	9.547,00
DIN	32	280	0.75	PN 6/10	BQQE	•	Cast iron	TPED 32-230/2	99133613	11.122,00
DIN	32	340	1.10	PN 16	BQQE		Cast iron	TPED 32-200/2	98512481	10.432,00
DIN	32	340	1.10	PN 16	BQQE	•	Cast iron	TPED 32-200/2	99133596	12.007,00
DIN	32	340	1.50	PN 16	BQQE		Cast iron	TPED 32-250/2	99134547	10.845,00
DIN	32	340	1.50	PN 16	BQQE	•	Cast iron	TPED 32-250/2	99133598	12.420,00
3~										
DIN	32	280	0.75	PN 6/10	BQQE		Cast iron	TPED 32-230/2	99114829	11.081,00
DIN	32	280	0.75	PN 6/10	BQQE	•	Cast iron	TPED 32-230/2	99133609	12.656,00
DIN	32	340	1.10	PN 16	BQQE		Cast iron	TPED 32-200/2	98512486	11.967,00
DIN	32	340	1.10	PN 16	BQQE	•	Cast iron	TPED 32-200/2	99133591	13.542,00
DIN	32	340	1.50	PN 16	BQQE		Cast iron	TPED 32-250/2	98112529	12.985,00
DIN	32	340	1.50	PN 16	BQQE	•	Cast iron	TPED 32-250/2	99133592	14.560,00
DIN	32	340	2.20	PN 16	BQQE		Cast iron	TPED 32-320/2	98112551	14.734,00
DIN	32	340	2.20	PN 16	BQQE	•	Cast iron	TPED 32-320/2	99133593	16.309,00
DIN	32	340	3.00	PN 16	BQQE		Cast iron	TPED 32-380/2	99114598	16.607,00
DIN	32	340	3.00	PN 16	BQQE	•	Cast iron	TPED 32-380/2	99132803	18.182,00
DIN	32	440	4.00	PN 16	BQQE		Cast iron	TPED 32-460/2	99114599	18.065,00
DIN	32	440	4.00	PN 16	BQQE	•	Cast iron	TPED 32-460/2	99132804	19.641,00
DIN	32	440	5.50	PN 16	BQQE		Cast iron	TPED 32-580/2	99114600	21.285,00

Continuación

Conexión de aspiración	Aspiración [mm]	Dist. entre conexiones	P2 [kW]	Gama de presión	Cierre mecánico	Sensor de presión	Voluta	Modelo	Código	Euros
DIN	32	440	5.50	PN 16	BQQE	•	Cast iron	TPED 32-580/2	99132805	22.860,00

TPED 40: BOMBAS IN LINE DOBLES TPED 40 DE VELOCIDAD VARIABLE

Las TPED son bombas centrifugas con la aspiración e impulsión in line, siendo ambas de idéntico diámetro, de velocidad variable. Esta gama puede trabajar en aplicaciones como: - Calefacción - Refrigeración - Sistemas de aire acondicionado - Suministro de agua - Procesos industriales La conexión a las tuberías se lleva a cabo por medio de bridas DIN bajo normas EN 1092-2 e ISO 7005-2. Su diseño incluye un sistema de extracción que facilita el desmontaje del cabezal (motor, cabezal e impulsor) con fines de mantenimiento o reparación sin necesidad de desmontar la hidráulica de las tuberías. Cada cabezal de la bomba doble TPED puede estar acoplada a un motor síncrono de imanes permanentes con un nivel de eficiencia de hasta IE5. Los cierres mecánicos cumplen la norma EN 12756. Las bombas dobles están diseñadas de tal forma que el caudal abre una válvula de mariposa en la impulsión común de la hidráulica y evita el reflujo de caudal hacia el cabezal de la bomba inactiva.

Temperatura ambiente: -10°C a + 50°C o -20°C a + 50°C dependiendo del modelo

Temperatura del líquido: -25°C a + 140°C

Cierre del eje: BQQE

Presión máxima de funcionamiento: hasta 16 bar

Grado de protección: IP 55

Clase de aislamiento: F

Clase de eficiencia IE5

Tensión de alimentación con motores MGE:

- 1 x 200-240 V hasta 1,5 kW 2 polos

- 3 x 380-500 V 50/60Hz hasta 11 kW 2 polos y hasta 7,5 kW 4 polos

- 3 x 380-480 V 50/60Hz desde 15 kW hasta 22 kW 2 polos y desde 11 kW hasta 22 kW 4 polos

TPED SERIE 1000: Bomba sin sensor y sin pantalla, con lo que hace falta GRUNDFOS GO para una correcta parametrización

TPED SERIE 2000: Bomba con sensor de presión diferencial y display que facilita su puesta en marcha



MPG CB

Conexión de aspiración	Aspiración [mm]	Dist. entre conexiones	P2 [kW]	Gama de presión	Cierre mecánico	Sensor de presión	Voluta	Modelo	Código	Euros
1 ~										
DIN	40	320	1.50	PN 16	BQQE		Cast iron	TPED 40-270/2	99134431	10.547,00
DIN	40	320	1.50	PN 16	BQQE	•	Cast iron	TPED 40-270/2	99134474	12.122,00
3 ~										
DIN	40	320	1.50	PN 16	BQQE		Cast iron	TPED 40-270/2	99238980	12.687,00
DIN	40	320	1.50	PN 16	BQQE	•	Cast iron	TPED 40-270/2	99133715	14.262,00
DIN	40	340	3.00	PN 16	BQQE		Cast iron	TPED 40-300/2	99114601	16.905,00
DIN	40	340	3.00	PN 16	BQQE	•	Cast iron	TPED 40-300/2	99132806	18.480,00
DIN	40	340	4.00	PN 16	BQQE		Cast iron	TPED 40-360/2	99114602	19.193,00
DIN	40	340	4.00	PN 16	BQQE	•	Cast iron	TPED 40-360/2	99132807	20.768,00
DIN	40	440	5.50	PN 16	BQQE		Cast iron	TPED 40-430/2	99114603	22.766,00
DIN	40	440	5.50	PN 16	BQQE	•	Cast iron	TPED 40-430/2	99132808	24.341,00
DIN	40	440	7.50	PN 16	BQQE		Cast iron	TPED 40-530/2	99114604	25.933,00
DIN	40	440	7.50	PN 16	BQQE	•	Cast iron	TPED 40-530/2	99132809	27.508,00
DIN	40	440	11.00	PN 16	BQQE		Cast iron	TPED 40-630/2	99114605	34.876,00
DIN	40	440	11.00	PN 16	BQQE	•	Cast iron	TPED 40-630/2	99132811	36.451,00

TPED 50

BOMBAS INLINE DE ROTOR SECO

TPED 50: BOMBAS IN LINE DOBLES TPED 40 DE VELOCIDAD VARIABLE

Las TPED son bombas centrífugas con la aspiración e impulsión en línea, siendo ambas de idéntico diámetro, de velocidad variable. Esta gama puede trabajar en aplicaciones como:

- Calefacción
- Refrigeración
- Sistemas de aire acondicionado
- Suministro de agua
- Procesos industriales

La conexión a las tuberías se lleva a cabo por medio de bridas DIN bajo normas EN 1092-2 e ISO 7005-2. Su diseño incluye un sistema de extracción que facilita el desmontaje del cabezal (motor, cabezal e impulsor) con fines de mantenimiento o reparación sin necesidad de desmontar la hidráulica de las tuberías.

Cada cabezal de la bomba doble TPED puede estar acoplada a un motor síncrono de imanes permanentes con un nivel de eficiencia de hasta IE5. Los cierres mecánicos cumplen la norma EN 12756.

Las bombas dobles están diseñadas de tal forma que el caudal abre una válvula de mariposa en la impulsión común de la bomba y evita el reflujo de líquido hacia el cabezal de la bomba inactiva.



Temperatura ambiente: -10°C a + 50°C o -20°C a + 50°C dependiendo del modelo

Temperatura del líquido: -25°C a + 140°C

Cierre del eje: BQQE

Presión máxima de funcionamiento: hasta 16 bar

Grado de protección: IP 55

Clase de aislamiento: F

Clase de eficiencia IE5

Tensión de alimentación con motores MGE:

- 1 x 200-240 V hasta 1,5 kW 2 polos

- 3 x 380-500 V 50/60Hz hasta 11 kW 2 polos y hasta 7,5 kW 4 polos

- 3 x 380-480 V 50/60Hz desde 15 kW hasta 22 kW 2 polos y desde 11 kW hasta 22 kW 4 polos

TPED SERIE 1000: Bomba sin sensor y sin pantalla, con lo que hace falta GRUNDFOS GO para una correcta parametrización

TPED SERIE 2000: Bomba con sensor de presión diferencial y display que facilita su puesta en marcha

MPG CB

Conexión de aspiración	Aspiración [mm]	Dist. entre conexiones	P2 [kW]	Gama de presión	Cierre mecánico	Sensor de presión	Voluta	Modelo	Código	Euros
3 ~								TPED 50-290/2	99114606	16.982,00
DIN	50	340	3.00	PN 16	BQQE		Cast iron	TPED 50-290/2	99132812	18.557,00
DIN	50	340	4.00	PN 16	BQQE		Cast iron	TPED 50-360/2	99114607	19.419,00
DIN	50	340	4.00	PN 16	BQQE	•	Cast iron	TPED 50-360/2	99132823	20.994,00
DIN	50	340	5.50	PN 16	BQQE		Cast iron	TPED 50-430/2	99114608	23.751,00
DIN	50	340	5.50	PN 16	BQQE	•	Cast iron	TPED 50-430/2	99132824	25.326,00
DIN	50	440	7.50	PN 16	BQQE		Cast iron	TPED 50-420/2	99114609	26.222,00
DIN	50	440	7.50	PN 16	BQQE	•	Cast iron	TPED 50-420/2	99132825	27.797,00
DIN	50	440	11.00	PN 16	BQQE		Cast iron	TPED 50-540/2	99114610	35.169,00
DIN	50	440	11.00	PN 16	BQQE	•	Cast iron	TPED 50-540/2	99132829	36.744,00

TPED 65: BOMBAS IN LINE DOBLES TPED 65 DE VELOCIDAD VARIABLE

Las TPED son bombas centrifugas con la aspiración e impulsión in line, siendo ambas de idéntico diámetro, de velocidad variable. Esta gama puede trabajar en aplicaciones como: - Calefacción - Refrigeración - Sistemas de aire acondicionado - Suministro de agua - Procesos industriales La conexión a las tuberías se lleva a cabo por medio de bridas DIN bajo normas EN 1092-2 e ISO 7005-2. Su diseño incluye un sistema de extracción que facilita el desmontaje del cabezal (motor, cabezal e impulsor) con fines de mantenimiento o reparación sin necesidad de desmontar la hidráulica de las tuberías. Cada cabezal de la bomba doble TPED puede estar acoplada a un motor síncrono de imanes permanentes con un nivel de eficiencia de hasta IE5. Los cierres mecánicos cumplen la norma EN 12756. Las bombas dobles están diseñadas de tal forma que el caudal abre una válvula de mariposa en la impulsión común de la hidráulica y evita el reflujo de caudal hacia el cabezal de la bomba inactiva.



Temperatura ambiente: -10°C a +50°C o -20°C a +50°C dependiendo del modelo

Temperatura del líquido: -25°C a +140°C

Cierre del eje: BQQE

Presión máxima de funcionamiento: hasta 16 bar

Grado de protección: IP 55

Clase de aislamiento: F

Clase de eficiencia IE5

Tensión de alimentación con motores MGE:

- 1 x 200-240 V hasta 1,5 kW 2 polos

- 3 x 380-500 V 50/60Hz hasta 11 kW 2 polos y hasta 7,5 kW 4 polos

- 3 x 380-480 V 50/60Hz desde 15 kW hasta 22 kW 2 polos y desde 11 kW hasta 22 kW 4 polos

TPED SERIE 1000: Bomba sin sensor y sin pantalla, con lo que hace falta GRUNDFOS GO para una correcta parametrización

TPED SERIE 2000: Bomba con sensor de presión diferencial y display que facilita su puesta en marcha

MPG CB

Conexión de aspiración	Aspiración [mm]	Dist. entre conexiones	P2 [kW]	Gama de presión	Cierre mecánico	Sensor de presión	Voluta	Modelo	Código	Euros
3 ~										
DIN	65	360	3.00	PN 16	BQQE		Cast iron	TPED 65-210/2	99114611	17.057,00
DIN	65	360	3.00	PN 16	BQQE	•	Cast iron	TPED 65-210/2	99132830	18.632,00
DIN	65	360	4.00	PN 16	BQQE		Cast iron	TPED 65-250/2	99114612	19.464,00
DIN	65	360	4.00	PN 16	BQQE	•	Cast iron	TPED 65-250/2	99132831	21.039,00
DIN	65	360	5.50	PN 16	BQQE		Cast iron	TPED 65-340/2	99114613	23.994,00
DIN	65	360	5.50	PN 16	BQQE	•	Cast iron	TPED 65-340/2	99132832	25.569,00
DIN	65	360	7.50	PN 16	BQQE		Cast iron	TPED 65-410/2	99114614	27.040,00
DIN	65	360	7.50	PN 16	BQQE	•	Cast iron	TPED 65-410/2	99132834	28.615,00
DIN	65	475	4.00	PN 16	BQQE		Cast iron	TPED 65-240/4	99114625	21.313,00
DIN	65	475	4.00	PN 16	BQQE	•	Cast iron	TPED 65-240/4	99132851	22.888,00
DIN	65	475	11.00	PN 16	BQQE		Cast iron	TPED 65-460/2	99114615	36.169,00
DIN	65	475	11.00	PN 16	BQQE	•	Cast iron	TPED 65-460/2	99132835	37.744,00

TPED 80

BOMBAS INLINE DE ROTOR SECO

TPED 80: BOMBAS IN LINE DOBLES TPED 80 DE VELOCIDAD VARIABLE

Las TPED son bombas centrifugas con la aspiración e impulsión in line, siendo ambas de idéntico diámetro, de velocidad variable. Esta gama puede trabajar en aplicaciones como: - Calefacción - Refrigeración - Sistemas de aire acondicionado - Suministro de agua - Procesos industriales La conexión a las tuberías se lleva a cabo por medio de bridas DIN bajo normas EN 1092-2 e ISO 7005-2. Su diseño incluye un sistema de extracción que facilita el desmontaje del cabezal (motor, cabezal e impulsor) con fines de mantenimiento o reparación sin necesidad de desmontar la hidráulica de las tuberías. Cada cabezal de la bomba doble TPED puede estar acoplada a un motor síncrono de imanes permanentes con un nivel de eficiencia de hasta IE5. Los cierres mecánicos cumplen la norma EN 12756. Las bombas dobles están diseñadas de tal forma que el caudal abre una válvula de mariposa en la impulsión común de la hidráulica y evita el reflujo de caudal hacia el cabezal de la bomba inactiva.



Temperatura ambiente: -10°C a + 50°C o -20°C a + 50°C dependiendo del modelo

Temperatura del líquido: -25°C a + 140°C

Cierre del eje: BQQE

Presión máxima de funcionamiento: hasta 16 bar

Grado de protección: IP 55

Clase de aislamiento: F

Clase de eficiencia IE5

Tensión de alimentación con motores MGE:

- 1 x 200-240 V hasta 1,5 kW 2 polos

- 3 x 380-500 V 50/60Hz hasta 11 kW 2 polos y hasta 7,5 kW 4 polos

- 3 x 380-480 V 50/60Hz desde 15 kW hasta 22 kW 2 polos y desde 11 kW hasta 22 kW 4 polos

TPED SERIE 1000: Bomba sin sensor y sin pantalla, con lo que hace falta GRUNDFOS GO para una correcta parametrización

TPED SERIE 2000: Bomba con sensor de presión diferencial y display que facilita su puesta en marcha

MPG CB

Conexión de aspiración	Aspiración [mm]	Dist. entre conexiones	P2 [kW]	Gama de presión	Cierre mecánico	Sensor de presión	Voluta	Modelo	Código	Euros
3 ~										
DIN	80	360	3.00	PN 16	BQQE		Cast iron	TPED 80-180/2	99114616	17.659,00
DIN	80	360	3.00	PN 16	BQQE	•	Cast iron	TPED 80-180/2	99132837	19.234,00
DIN	80	360	4.00	PN 16	BQQE		Cast iron	TPED 80-210/2	99114617	19.957,00
DIN	80	360	4.00	PN 16	BQQE	•	Cast iron	TPED 80-210/2	99132838	21.532,00
DIN	80	360	5.50	PN 16	BQQE		Cast iron	TPED 80-240/2	99114618	21.429,00
DIN	80	360	5.50	PN 16	BQQE	•	Cast iron	TPED 80-240/2	99132839	23.004,00
DIN	80	440	7.50	PN 16	BQQE		Cast iron	TPED 80-250/2	99114619	27.341,00
DIN	80	440	7.50	PN 16	BQQE	•	Cast iron	TPED 80-250/2	99132840	28.917,00
DIN	80	440	11.00	PN 16	BQQE		Cast iron	TPED 80-330/2	99114620	36.621,00
DIN	80	440	11.00	PN 16	BQQE	•	Cast iron	TPED 80-330/2	99132842	38.196,00
DIN	80	500	3.00	PN 16	BQQE		Cast iron	TPED 80-150/4	99114626	18.862,00
DIN	80	500	3.00	PN 16	BQQE	•	Cast iron	TPED 80-150/4	99132853	20.437,00
DIN	80	500	4.00	PN 16	BQQE		Cast iron	TPED 80-170/4	99114627	22.654,00
DIN	80	500	4.00	PN 16	BQQE	•	Cast iron	TPED 80-170/4	99132855	24.229,00
DIN	80	620	5.50	PN 16	BQQE		Cast iron	TPED 80-240/4	99114628	26.535,00
DIN	80	620	5.50	PN 16	BQQE	•	Cast iron	TPED 80-240/4	99132856	28.110,00
DIN	80	620	7.50	PN 16	BQQE		Cast iron	TPED 80-270/4	99114629	29.887,00
DIN	80	620	7.50	PN 16	BQQE	•	Cast iron	TPED 80-270/4	99132857	31.462,00

TPED 100: BOMBAS IN LINE DOBLES TPED 100 DE VELOCIDAD VARIABLE

Las TPED son bombas centrifugas con la aspiración e impulsión in line, siendo ambas de idéntico diámetro, de velocidad variable. Esta gama puede trabajar en aplicaciones como: - Calefacción - Refrigeración - Sistemas de aire acondicionado - Suministro de agua - Procesos industriales La conexión a las tuberías se lleva a cabo por medio de bridas DIN bajo normas EN 1092-2 e ISO 7005-2. Su diseño incluye un sistema de extracción que facilita el desmontaje del cabezal (motor, cabezal e impulsor) con fines de mantenimiento o reparación sin necesidad de desmontar la hidráulica de las tuberías. Cada cabezal de la bomba doble TPED puede estar acoplada a un motor síncrono de imanes permanentes con un nivel de eficiencia de hasta IE5. Los cierres mecánicos cumplen la norma EN 12756. Las bombas dobles están diseñadas de tal forma que el caudal abre una válvula de mariposa en la impulsión común de la hidráulica y evita el reflujo de caudal hacia el cabezal de la bomba inactiva.



Temperatura ambiente: -10°C a + 50°C o -20°C a + 50°C dependiendo del modelo

Temperatura del líquido: -25°C a + 140°C

Cierre del eje: BQQE

Presión máxima de funcionamiento: hasta 16 bar

Grado de protección: IP 55

Clase de aislamiento: F

Clase de eficiencia IE5

Tensión de alimentación con motores MGE:

- 1 x 200-240 V hasta 1,5 kW 2 polos

- 3 x 380-500 V 50/60Hz hasta 11 kW 2 polos y hasta 7,5 kW 4 polos

- 3 x 380-480 V 50/60Hz desde 15 kW hasta 22 kW 2 polos y desde 11 kW hasta 22 kW 4 polos

TPED SERIE 1000: Bomba sin sensor y sin pantalla, con lo que hace falta GRUNDFOS GO para una correcta parametrización

TPED SERIE 2000: Bomba con sensor de presión diferencial y display que facilita su puesta en marcha

MPG CB

Conexión de aspiración	Aspiración [mm]	Dist. entre conexiones	P2 [kW]	Gama de presión	Cierre mecánico	Sensor de presión	Voluta	Modelo	Código	Euros
3 ~										
DIN	100	450	2.20	PN 6	BQQE		Cast iron	TPED 100-120/2	98958243	18.574,00
DIN	100	450	2.20	PN 6	BQQE	•	Cast iron	TPED 100-120/2	99168940	20.149,00
DIN	100	450	2.20	PN 10	BQQE		Cast iron	TPED 100-120/2	98958244	18.574,00
DIN	100	450	2.20	PN 10	BQQE	•	Cast iron	TPED 100-120/2	99133716	20.149,00
DIN	100	500	4.00	PN 16	BQQE		Cast iron	TPED 100-160/2	99114621	19.454,00
DIN	100	500	4.00	PN 16	BQQE	•	Cast iron	TPED 100-160/2	99132844	21.029,00
DIN	100	500	5.50	PN 16	BQQE		Cast iron	TPED 100-200/2	99114622	23.187,00
DIN	100	500	5.50	PN 16	BQQE	•	Cast iron	TPED 100-200/2	99132845	24.762,00
DIN	100	500	7.50	PN 16	BQQE		Cast iron	TPED 100-240/2	99114623	26.113,00
DIN	100	500	7.50	PN 16	BQQE	•	Cast iron	TPED 100-240/2	99132847	27.688,00
DIN	100	550	1.10	PN 16	BQQE		Cast iron	TPED 100-65/4	99476475	17.052,00
DIN	100	550	1.10	PN 16	BQQE	•	Cast iron	TPED 100-65/4	99478033	18.627,00
DIN	100	550	1.50	PN 16	BQQE		Cast iron	TPED 100-70/4	99114630	17.657,00
DIN	100	550	1.50	PN 16	BQQE	•	Cast iron	TPED 100-70/4	99132858	19.232,00
DIN	100	550	2.20	PN 16	BQQE		Cast iron	TPED 100-90/4	99114631	19.826,00
DIN	100	550	2.20	PN 16	BQQE	•	Cast iron	TPED 100-90/4	99132859	21.401,00
DIN	100	550	3.00	PN 16	BQQE		Cast iron	TPED 100-110/4	99114632	21.886,00
DIN	100	550	3.00	PN 16	BQQE	•	Cast iron	TPED 100-110/4	99132860	23.461,00
DIN	100	550	4.00	PN 16	BQQE		Cast iron	TPED 100-130/4	99114633	24.699,00

TPED 100 / TPED 125

BOMBAS INLINE DE ROTOR SECO

Continuación

Conexión de aspiración	Aspiración [mm]	Dist. entre conexiones	P2 [kW]	Gama de presión	Cierre mecánico	Sensor de presión	Voluta	Modelo	Código	Euros
DIN	100	550	4.00	PN 16	BQQE	•	Cast iron	TPED 100-130/4	99132861	26.274,00
DIN	100	550	5.50	PN 16	BQQE		Cast iron	TPED 100-170/4	99114634	28.033,00
DIN	100	550	5.50	PN 16	BQQE	•	Cast iron	TPED 100-170/4	99132862	29.608,00
DIN	100	550	11.00	PN 16	BQQE		Cast iron	TPED 100-250/2	99114624	37.222,00
DIN	100	550	11.00	PN 16	BQQE	•	Cast iron	TPED 100-250/2	99132849	38.797,00
DIN	100	670	7.50	PN 16	BQQE		Cast iron	TPED 100-200/4	99114635	32.014,00
DIN	100	670	7.50	PN 16	BQQE	•	Cast iron	TPED 100-200/4	99132863	33.589,00

TPED 125: BOMBAS IN LINE DOBLES TPED 125 DE VELOCIDAD VARIABLE

Las TPED son bombas centrífugas con la aspiración e impulsión in line, siendo ambas de idéntico diámetro, de velocidad variable. Esta gama puede trabajar en aplicaciones como: - Calefacción - Refrigeración - Sistemas de aire acondicionado - Suministro de agua - Procesos industriales La conexión a las tuberías se lleva a cabo por medio de bridas DIN bajo normas EN 1092-2 e ISO 7005-2. Su diseño incluye un sistema de extracción que facilita el desmontaje del cabezal (motor, cabezal e impulsor) con fines de mantenimiento o reparación sin necesidad de desmontar la hidráulica de las tuberías. Cada cabezal de la bomba doble TPED puede estar acoplada a un motor síncrono de imanes permanentes con un nivel de eficiencia de hasta IE5. Los cierres mecánicos cumplen la norma EN 12756. Las bombas dobles están diseñadas de tal forma que el caudal abre una válvula de mariposa en la impulsión común de la hidráulica y evita el reflujo de caudal hacia el cabezal de la bomba inactiva.



Temperatura ambiente: -10°C a + 50°C o -20°C a + 50°C dependiendo del modelo

Temperatura del líquido: -25°C a + 140°C

Cierre del eje: BQQE

Presión máxima de funcionamiento: hasta 16 bar

Grado de protección: IP 55

Clase de aislamiento: F

Clase de eficiencia IE5

Tensión de alimentación con motores MGE:

- 1 x 200-240 V hasta 1,5 kW 2 polos

- 3 x 380-500 V 50/60Hz hasta 11 kW 2 polos y hasta 7,5 kW 4 polos

- 3 x 380-480 V 50/60Hz desde 15 kW hasta 22 kW 2 polos y desde 11 kW hasta 22 kW 4 polos

TPED SERIE 1000: Bomba sin sensor y sin pantalla, con lo que hace falta GRUNDFOS GO para una correcta parametrización

TPED SERIE 2000: Bomba con sensor de presión diferencial y display que facilita su puesta en marcha

MPG CB

Conexión de aspiración	Aspiración [mm]	Dist. entre conexiones	P2 [kW]	Gama de presión	Cierre mecánico	Sensor de presión	Voluta	Modelo	Código	Euros
3 ~										
DIN	125	620	4.00	PN 16	BQQE		Cast iron	TPED 125-110/4	99114636	25.325,00
DIN	125	620	4.00	PN 16	BQQE	•	Cast iron	TPED 125-110/4	99132864	26.900,00
DIN	125	620	5.50	PN 16	BQQE		Cast iron	TPED 125-130/4	99114637	28.511,00
DIN	125	620	5.50	PN 16	BQQE	•	Cast iron	TPED 125-130/4	99132865	30.086,00
DIN	125	620	7.50	PN 16	BQQE		Cast iron	TPED 125-160/4	99114638	36.003,00
DIN	125	620	7.50	PN 16	BQQE	•	Cast iron	TPED 125-160/4	99132866	37.578,00

TPED 150: BOMBAS IN LINE DOBLES TPED 150 DE VELOCIDAD VARIABLE

Las TPED son bombas centrifugas con la aspiración e impulsión in line, siendo ambas de idéntico diámetro, de velocidad variable. Esta gama puede trabajar en aplicaciones como: - Calefacción - Refrigeración - Sistemas de aire acondicionado - Suministro de agua - Procesos industriales La conexión a las tuberías se lleva a cabo por medio de bridas DIN bajo normas EN 1092-2 e ISO 7005-2. Su diseño incluye un sistema de extracción que facilita el desmontaje del cabezal (motor, cabezal e impulsor) con fines de mantenimiento o reparación sin necesidad de desmontar la hidráulica de las tuberías. Cada cabezal de la bomba doble TPED puede estar acoplada a un motor síncrono de imanes permanentes con un nivel de eficiencia de hasta IE5. Los cierres mecánicos cumplen la norma EN 12756. Las bombas dobles están diseñadas de tal forma que el caudal abre una válvula de mariposa en la impulsión común de la hidráulica y evita el reflujo de caudal hacia el cabezal de la bomba inactiva.

Temperatura ambiente: -10°C a + 50°C o -20°C a + 50°C dependiendo del modelo

Temperatura del líquido: -25°C a + 140°C

Cierre del eje: BQQE

Presión máxima de funcionamiento: hasta 16 bar

Grado de protección: IP 55

Clase de aislamiento: F

Clase de eficiencia IE5

Tensión de alimentación con motores MGE:

- 1 x 200-240 V hasta 1,5 kW 2 polos

- 3 x 380-500 V 50/60Hz hasta 11 kW 2 polos y hasta 7,5 kW 4 polos

- 3 x 380-480 V 50/60Hz desde 15 kW hasta 22 kW 2 polos y desde 11 kW hasta 22 kW 4 polos

TPED SERIE 1000: Bomba sin sensor y sin pantalla, con lo que hace falta GRUNDFOS GO para una correcta parametrización

TPED SERIE 2000: Bomba con sensor de presión diferencial y display que facilita su puesta en marcha



4

MPG CB

Conexión de aspiración	Aspiración [mm]	Dist. entre conexiones	P2 [kW]	Gama de presión	Cierre mecánico	Sensor de presión	Voluta
3 ~							
DIN	150	800	7.50	PN 16	BQQE		Cast iron
DIN	150	800	7.50	PN 16	BQQE	•	Cast iron

Modelo	Código	Euros
TPED 150-130/4	99114639	38.397,00
TPED 150-130/4	99132868	39.972,00

TPE2 32

BOMBAS INLINE DE ROTOR SECO ► BOMBAS INLINE DE ROTOR SECO Y VELOCIDAD VARIABLE

TPE2 32: BOMBAS IN LINE SIMPLES TPE2 32 DE VELOCIDAD VARIABLE

Las TPE2 son bombas centrífugas con la aspiración e impulsión en línea, siendo ambas de idéntico diámetro, de velocidad variable. Esta gama puede trabajar en aplicaciones como: - Calefacción - Refrigeración - Sistemas de aire acondicionado - Suministro de agua - Procesos industriales - Versiones con hidráulica de acero inoxidable para aplicaciones de agua caliente sanitaria. La conexión a las tuberías se lleva a cabo por medio de bridas DIN bajo normas EN 1092-2 e ISO 7005-2. Su diseño incluye un sistema de extracción que facilita el desmontaje del cabezal (motor, cabezal e impulsor) con fines de mantenimiento o reparación sin necesidad de desmontar la hidráulica de las tuberías. La bomba TPE2 están acopladas a un motor síncrono de imanes permanentes con un nivel de eficiencia de IE5. Los cierres mecánicos cumplen la norma EN 12756.



MPG CB

Temperatura ambiente: -20°C a + 50°C

Temperatura del líquido: -25°C a + 120°C

Cierre del eje: BQQE

Presión máxima de funcionamiento: hasta 16 bar

Grado de protección: IP 55

Clase de aislamiento: F

Clase de eficiencia IE5

Tensión de alimentación con motores MGE:

- 1 x 200-240 V 50/60Hz

- 3 x 380-500 V 50/60Hz

TPE2: Bomba sin sensor y sin pantalla, con lo que hace falta GRUNDFOS GO para una correcta parametrización

Conexión de aspiración	Aspiración [mm]	Dist. entre conexiones	P2 [kW]	Gama de presión	Cierre mecánico	Voluta	Modelo	Código	Euros
1 x 200-240							TPE2 32-80	98416225	4.367,00
		220	0.25	PN 16	BQQE	Cast iron	TPE2 32-120	98416265	4.864,00
		220	0.25	PN 16	BQQE	Cast iron	TPE2 32-80	98416228	5.298,00
		220	0.25	PN 6/10	BQQE	Acero inoxidable	TPE2 32-120	98416277	5.870,00
		220	0.25	PN 6/10	BQQE	Acero inoxidable	TPE2 32-80	98438338	3.830,00
		220	0.25	PN 6/10	BQQE	Cast iron	TPE2 32-120	98438339	4.299,00
		220	0.25	PN 6/10	BQQE	Cast iron	TPE2 32-150	98416266	5.262,00
DIN	32	220	0.37	PN 16	BQQE	Cast iron	TPE2 32-150	98416278	6.347,00
		220	0.37	PN 6/10	BQQE	Acero inoxidable	TPE2 32-150	98438340	4.667,00
		220	0.37	PN 6/10	BQQE	Cast iron	TPE2 32-180	98416267	5.671,00
		220	0.55	PN 16	BQQE	Cast iron	TPE2 32-180	98416279	6.842,00
		220	0.55	PN 6/10	BQQE	Acero inoxidable	TPE2 32-180	98438341	5.048,00
		220	0.55	PN 6/10	BQQE	Cast iron	TPE2 32-200	98416268	5.953,00
		220	0.75	PN 16	BQQE	Cast iron	TPE2 32-200	98416280	7.215,00
		220	0.75	PN 6/10	BQQE	Acero inoxidable	TPE2 32-200	98416280	7.215,00
		220	0.75	PN 6/10	BQQE	Cast iron	TPE2 32-200	98438342	5.302,00
3 x 380-500							TPE2 32-80	98416295	4.939,00
		220	0.25	PN 16	BQQE	Cast iron	TPE2 32-120	98416296	5.436,00
		220	0.25	PN 16	BQQE	Cast iron	TPE2 32-80	98416310	5.869,00
		220	0.25	PN 6/10	BQQE	Acero inoxidable	TPE2 32-120	98416311	6.441,00
		220	0.25	PN 6/10	BQQE	Acero inoxidable	TPE2 32-80	98437880	4.401,00
		220	0.25	PN 6/10	BQQE	Cast iron	TPE2 32-120	98437881	4.870,00
		220	0.37	PN 16	BQQE	Cast iron	TPE2 32-150	98416297	5.793,00
DIN	32	220	0.37	PN 6/10	BQQE	Acero inoxidable	TPE2 32-150	98416312	6.878,00
		220	0.37	PN 6/10	BQQE	Cast iron	TPE2 32-150	98437882	5.198,00
		220	0.55	PN 16	BQQE	Cast iron	TPE2 32-180	98416298	6.168,00
		220	0.55	PN 6/10	BQQE	Acero inoxidable	TPE2 32-180	98416313	7.339,00
		220	0.55	PN 6/10	BQQE	Cast iron	TPE2 32-180	98437883	5.546,00
		220	0.75	PN 16	BQQE	Cast iron	TPE2 32-200	98416299	6.409,00
		220	0.75	PN 6/10	BQQE	Acero inoxidable	TPE2 32-200	98416314	7.671,00
		220	0.75	PN 6/10	BQQE	Cast iron	TPE2 32-200	98437884	5.758,00

TPE2 40: BOMBAS IN LINE SIMPLES TPE2 40 DE VELOCIDAD VARIABLE

Las TPE2 son bombas centrífugas con la aspiración e impulsión en línea, siendo ambas de idéntico diámetro, de velocidad variable. Esta gama puede trabajar en aplicaciones como: - Calefacción - Refrigeración - Sistemas de aire acondicionado - Suministro de agua - Procesos industriales - Versiones con hidráulica de acero inoxidable para aplicaciones de agua caliente sanitaria. La conexión a las tuberías se lleva a cabo por medio de bridas DIN bajo normas EN 1092-2 e ISO 7005-2. Su diseño incluye un sistema de extracción que facilita el desmontaje del cabezal (motor, cabezal e impulsor) con fines de mantenimiento o reparación sin necesidad de desmontar la hidráulica de las tuberías. La bomba TPE2 están acopladas a un motor síncrono de imanes permanentes con un nivel de eficiencia de IE5. Los cierres mecánicos cumplen la norma EN 12756.



MPG CB

- Temperatura ambiente:** -20°C a + 50°C
- Temperatura del líquido:** -25°C a + 120°C
- Cierre del eje:** BQQE
- Presión máxima de funcionamiento:** hasta 16 bar
- Grado de protección:** IP 55
- Clase de aislamiento:** F
- Clase de eficiencia IE5**
- Tensión de alimentación** con motores MGE:
 - 1 x 200-240 V 50/60Hz
 - 3 x 380-500 V 50/60Hz

TPE2: Bomba sin sensor y sin pantalla, con lo que hace falta GRUNDFOS GO para una correcta parametrización

Conexión de aspiración	Aspiración [mm]	Dist. entre conexiones	P2 [kW]	Gama de presión	Cierre mecánico	Voluta	Modelo	Código	Euros
1 x 200-240							TPE2 40-80	98416403	5.222,00
DIN	40	250	0.25	PN 16	BQQE	Cast iron	TPE2 40-80	98416421	6.307,00
		250	0.25	PN 6/10	BQQE	Acero inoxidable	TPE2 40-80	98438343	4.627,00
		250	0.25	PN 6/10	BQQE	Cast iron	TPE2 40-120	98416404	5.637,00
		250	0.37	PN 16	BQQE	Cast iron	TPE2 40-120	98416422	6.808,00
		250	0.37	PN 6/10	BQQE	Acero inoxidable	TPE2 40-120	98438344	5.014,00
		250	0.37	PN 6/10	BQQE	Cast iron	TPE2 40-150	98416405	6.064,00
		250	0.55	PN 16	BQQE	Cast iron	TPE2 40-150	98416423	7.326,00
		250	0.55	PN 6/10	BQQE	Acero inoxidable	TPE2 40-150	98438345	5.413,00
		250	0.55	PN 6/10	BQQE	Cast iron	TPE2 40-180	98416406	6.523,00
		250	0.75	PN 16	BQQE	Cast iron	TPE2 40-180	98416424	7.877,00
		250	0.75	PN 6/10	BQQE	Acero inoxidable	TPE2 40-180	98438346	5.838,00
		250	0.75	PN 6/10	BQQE	Cast iron	TPE2 40-200	98416407	6.835,00
		250	1.10	PN 16	BQQE	Cast iron	TPE2 40-200	98416425	8.286,00
		250	1.10	PN 6/10	BQQE	Acero inoxidable	TPE2 40-200	98438347	6.115,00
		250	1.10	PN 6/10	BQQE	Cast iron	TPE2 40-240	98416408	7.463,00
		250	1.50	PN 16	BQQE	Cast iron	TPE2 40-240	98416426	9.023,00
250	1.50	PN 6/10	BQQE	Acero inoxidable	TPE2 40-240	98438348	6.715,00		
3 x 380-500							TPE2 40-80	98416440	5.793,00
DIN	40	250	0.25	PN 16	BQQE	Cast iron	TPE2 40-80	98416468	6.878,00
		250	0.25	PN 6/10	BQQE	Acero inoxidable	TPE2 40-80	98437885	5.198,00
		250	0.25	PN 6/10	BQQE	Cast iron	TPE2 40-120	98416451	6.168,00
		250	0.37	PN 16	BQQE	Cast iron	TPE2 40-120	98416469	7.339,00
		250	0.37	PN 6/10	BQQE	Acero inoxidable	TPE2 40-120	98437886	5.546,00
		250	0.37	PN 6/10	BQQE	Cast iron	TPE2 40-150	98416452	6.562,00
		250	0.55	PN 16	BQQE	Cast iron	TPE2 40-150	98416470	7.824,00
		250	0.55	PN 6/10	BQQE	Acero inoxidable	TPE2 40-150	98437887	5.910,00
		250	0.55	PN 6/10	BQQE	Cast iron	TPE2 40-180	98416453	6.980,00
		250	0.75	PN 16	BQQE	Cast iron			

TPE2 40 / TPE2 50

BOMBAS INLINE DE ROTOR SECO ► BOMBAS INLINE DE ROTOR SECO Y VELOCIDAD VARIABLE

Continuación

Conexión de aspiración	Aspiración [mm]	Dist. entre conexiones	P2 [kW]	Gama de presión	Cierre mecánico	Voluta	Modelo	Código	Euros
DIN	40	250	0.75	PN 6/10	BQQE	Acero inoxidable	TPE2 40-180	98416471	8.334,00
		250	0.75	PN 6/10	BQQE	Cast iron	TPE2 40-180	98437888	6.295,00
		250	1.10	PN 16	BQQE	Cast iron	TPE2 40-200	98416454	7.264,00
		250	1.10	PN 6/10	BQQE	Acero inoxidable	TPE2 40-200	98416472	8.714,00
		250	1.10	PN 6/10	BQQE	Cast iron	TPE2 40-200	98437889	6.544,00
		250	1.50	PN 16	BQQE	Cast iron	TPE2 40-240	98416455	7.863,00
		250	1.50	PN 6/10	BQQE	Acero inoxidable	TPE2 40-240	98416473	9.422,00
		250	1.50	PN 6/10	BQQE	Cast iron	TPE2 40-240	98437890	7.115,00

TPE2 50: BOMBAS IN LINE SIMPLES TPE2 50 DE VELOCIDAD VARIABLE

Las TPE2 son bombas centrífugas con la aspiración e impulsión en línea, siendo ambas de idéntico diámetro, de velocidad variable. Esta gama puede trabajar en aplicaciones como: - Calefacción - Refrigeración - Sistemas de aire acondicionado - Suministro de agua - Procesos industriales - Versiones con hidráulica de acero inoxidable para aplicaciones de agua caliente sanitaria. La conexión a las tuberías se lleva a cabo por medio de bridas DIN bajo normas EN 1092-2 e ISO 7005-2. Su diseño incluye un sistema de extracción que facilita el desmontaje del cabezal (motor, cabezal e impulsor) con fines de mantenimiento o reparación sin necesidad de desmontar la hidráulica de las tuberías. La bomba TPE2 están acopladas a un motor síncrono de imanes permanentes con un nivel de eficiencia de IE5. Los cierres mecánicos cumplen la norma EN 12756.

Temperatura ambiente: -20°C a + 50°C

Temperatura del líquido: -25°C a + 120°C

Cierre del eje: BQQE

Presión máxima de funcionamiento: hasta 16 bar

Grado de protección: IP 55

Clase de aislamiento: F

Clase de eficiencia IE5

Tensión de alimentación con motores MGE:

- 1 x 200-240 V 50/60Hz

- 3 x 380-500 V 50/60Hz

TPE2: Bomba sin sensor y sin pantalla, con lo que hace falta GRUNDFOS GO para una correcta parametrización



MPG CB

Conexión de aspiración	Aspiración [mm]	Dist. entre conexiones	P2 [kW]	Gama de presión	Cierre mecánico	Voluta	Modelo	Código	Euros	
DIN	50	1 x 200-240								
		280	0.37	PN 16	BQQE	Cast iron	TPE2 50-60	98416574	5.484,00	
		280	0.37	PN 16	BQQE	Cast iron	TPE2 50-80	98416575	5.878,00	
		280	0.37	PN 6/10	BQQE	Acero inoxidable	TPE2 50-60	98416592	6.655,00	
		280	0.37	PN 6/10	BQQE	Acero inoxidable	TPE2 50-80	98416593	7.140,00	
		280	0.37	PN 6/10	BQQE	Cast iron	TPE2 50-60	98438349	4.861,00	
		280	0.37	PN 6/10	BQQE	Cast iron	TPE2 50-80	98438350	5.227,00	
		280	0.55	PN 16	BQQE	Cast iron	TPE2 50-120	98416576	6.331,00	
		280	0.55	PN 6/10	BQQE	Acero inoxidable	TPE2 50-120	98416594	7.685,00	
		280	0.55	PN 6/10	BQQE	Cast iron	TPE2 50-120	98438351	5.645,00	
		280	0.75	PN 16	BQQE	Cast iron	TPE2 50-150	98416577	6.807,00	
		280	0.75	PN 6/10	BQQE	Acero inoxidable	TPE2 50-150	98416595	8.258,00	
		280	0.75	PN 6/10	BQQE	Cast iron	TPE2 50-150	98438352	6.087,00	
		280	1.10	PN 16	BQQE	Cast iron	TPE2 50-180	98416578	7.289,00	
		280	1.10	PN 6/10	BQQE	Acero inoxidable	TPE2 50-180	98416596	8.843,00	
		280	1.10	PN 6/10	BQQE	Cast iron	TPE2 50-180	98438353	6.535,00	
		280	1.50	PN 16	BQQE	Cast iron	TPE2 50-200	98416579	7.883,00	
		280	1.50	PN 6/10	BQQE	Acero inoxidable	TPE2 50-200	98416597	9.465,00	
		280	1.50	PN 6/10	BQQE	Cast iron	TPE2 50-200	98438354	7.008,00	

Continuación

Conexión de aspiración	Aspiración [mm]	Dist. entre conexiones	P2 [kW]	Gama de presión	Cierre mecánico	Voluta	Modelo	Código	Euros
3 x 380-500							TPE2 50-60	98416569	6.015,00
		280	0.37	PN 16	BQQE	Cast iron	TPE2 50-80	98416570	6.409,00
		280	0.37	PN 6/10	BQQE	Acero inoxidable	TPE2 50-60	98416631	7.186,00
		280	0.37	PN 6/10	BQQE	Acero inoxidable	TPE2 50-80	98416632	7.671,00
		280	0.37	PN 6/10	BQQE	Cast iron	TPE2 50-60	98437891	5.393,00
		280	0.37	PN 6/10	BQQE	Cast iron	TPE2 50-80	98437892	5.758,00
		280	0.55	PN 16	BQQE	Cast iron	TPE2 50-120	98416611	6.828,00
		280	0.55	PN 6/10	BQQE	Acero inoxidable	TPE2 50-120	98416633	8.182,00
		280	0.55	PN 6/10	BQQE	Cast iron	TPE2 50-120	98437893	6.142,00
		280	0.75	PN 16	BQQE	Cast iron	TPE2 50-150	98416612	7.264,00
DIN	50	280	0.75	PN 6/10	BQQE	Acero inoxidable	TPE2 50-150	98416634	8.714,00
		280	0.75	PN 6/10	BQQE	Cast iron	TPE2 50-150	98437894	6.544,00
		280	1.10	PN 16	BQQE	Cast iron	TPE2 50-180	98416613	7.718,00
		280	1.10	PN 6/10	BQQE	Acero inoxidable	TPE2 50-180	98416635	9.271,00
		280	1.10	PN 6/10	BQQE	Cast iron	TPE2 50-180	98437895	6.964,00
		280	1.50	PN 16	BQQE	Cast iron	TPE2 50-200	98416614	8.283,00
		280	1.50	PN 6/10	BQQE	Acero inoxidable	TPE2 50-200	98416636	9.865,00
		280	1.50	PN 6/10	BQQE	Cast iron	TPE2 50-200	98437896	7.408,00
		280	2.20	PN 16	BQQE	Cast iron	TPE2 50-240	98416615	8.784,00
		280	2.20	PN 6/10	BQQE	Acero inoxidable	TPE2 50-240	98416637	10.476,00
		280	2.20	PN 6/10	BQQE	Cast iron	TPE2 50-240	98437897	7.871,00

TPE2 65: BOMBAS IN LINE SIMPLES TPE2 65 DE VELOCIDAD VARIABLE

Las TPE2 son bombas centrífugas con la aspiración e impulsión en línea, siendo ambas de idéntico diámetro, de velocidad variable. Esta gama puede trabajar en aplicaciones como: - Calefacción - Refrigeración - Sistemas de aire acondicionado - Suministro de agua - Procesos industriales - Versiones con hidráulica de acero inoxidable para aplicaciones de agua caliente sanitaria La conexión a las tuberías se lleva a cabo por medio de bridas DIN bajo normas EN 1092-2 e ISO 7005-2. Su diseño incluye un sistema de extracción que facilita el desmontaje del cabezal (motor, cabezal e impulsor) con fines de mantenimiento o reparación sin necesidad de desmontar la hidráulica de las tuberías. La bomba TPE2 están acopladas a un motor síncrono de imanes permanentes con un nivel de eficiencia de IE5. Los cierres mecánicos cumplen la norma EN 12756.

Temperatura ambiente: -20°C a + 50°C

Temperatura del líquido: -25°C a + 120°C

Cierre del eje: BQQE

Presión máxima de funcionamiento: hasta 16 bar

Grado de protección: IP 55

Clase de aislamiento: F

Clase de eficiencia IE5

Tensión de alimentación con motores MGE:

- 1 x 200-240 V 50/60Hz

- 3 x 380-500 V 50/60Hz

TPE2: Bomba sin sensor y sin pantalla, con lo que hace falta GRUNDFOS GO para una correcta parametrización



MPG CB

Conexión de aspiración	Aspiración [mm]	Dist. entre conexiones	P2 [kW]	Gama de presión	Cierre mecánico	Voluta	Modelo	Código	Euros
1 x 200-240							TPE2 65-60	98416740	6.296,00
		340	0.37	PN 16	BQQE	Cast iron	TPE2 65-60	98416755	7.650,00
DIN	65	340	0.37	PN 6/10	BQQE	Acero inoxidable	TPE2 65-60	98438355	5.611,00
		340	0.55	PN 16	BQQE	Cast iron	TPE2 65-80	98416741	6.767,00

TPE2 65

BOMBAS INLINE DE ROTOR SECO ► BOMBAS INLINE DE ROTOR SECO Y VELOCIDAD VARIABLE

Continuación

Conexión de aspiración	Aspiración [mm]	Dist. entre conexiones	P2 [kW]	Gama de presión	Cierre mecánico	Voluta	Modelo	Código	Euros
DIN	65	340	0.55	PN 6/10	BQQE	Acero inoxidable	TPE2 65-80	98416756	8.217,00
		340	0.55	PN 6/10	BQQE	Cast iron	TPE2 65-80	98438356	6.047,00
		340	0.75	PN 16	BQQE	Cast iron	TPE2 65-120	98416742	7.261,00
		340	0.75	PN 6/10	BQQE	Acero inoxidable	TPE2 65-120	98416757	8.815,00
		340	0.75	PN 6/10	BQQE	Cast iron	TPE2 65-120	98438357	6.507,00
		340	1.10	PN 16	BQQE	Cast iron	TPE2 65-150	98416743	7.774,00
		340	1.10	PN 6/10	BQQE	Acero inoxidable	TPE2 65-150	98416758	9.436,00
		340	1.10	PN 6/10	BQQE	Cast iron	TPE2 65-150	98438358	6.980,00
		340	1.50	PN 16	BQQE	Cast iron	TPE2 65-180	98416744	8.294,00
		340	1.50	PN 6/10	BQQE	Acero inoxidable	TPE2 65-180	98416759	10.076,00
		340	1.50	PN 6/10	BQQE	Cast iron	TPE2 65-180	98438359	7.471,00
		3 x 380-500							
DIN	65	340	0.37	PN 16	BQQE	Cast iron	TPE2 65-60	98416788	6.828,00
		340	0.37	PN 6/10	BQQE	Acero inoxidable	TPE2 65-60	98416806	8.182,00
		340	0.37	PN 6/10	BQQE	Cast iron	TPE2 65-60	98437898	6.142,00
		340	0.55	PN 16	BQQE	Cast iron	TPE2 65-80	98416789	7.264,00
		340	0.55	PN 6/10	BQQE	Acero inoxidable	TPE2 65-80	98416807	8.714,00
		340	0.55	PN 6/10	BQQE	Cast iron	TPE2 65-80	98437899	6.544,00
		340	0.75	PN 16	BQQE	Cast iron	TPE2 65-120	98416790	7.718,00
		340	0.75	PN 6/10	BQQE	Acero inoxidable	TPE2 65-120	98416808	9.271,00
		340	0.75	PN 6/10	BQQE	Cast iron	TPE2 65-120	98437900	6.964,00
		340	1.10	PN 16	BQQE	Cast iron	TPE2 65-150	98416791	8.202,00
		340	1.10	PN 6/10	BQQE	Acero inoxidable	TPE2 65-150	98416809	9.865,00
		340	1.10	PN 6/10	BQQE	Cast iron	TPE2 65-150	98437901	7.408,00
		340	1.50	PN 16	BQQE	Cast iron	TPE2 65-180	98416792	8.694,00
		340	1.50	PN 6/10	BQQE	Acero inoxidable	TPE2 65-180	98416810	10.476,00
		340	1.50	PN 6/10	BQQE	Cast iron	TPE2 65-180	98437902	7.871,00
		340	2.20	PN 16	BQQE	Cast iron	TPE2 65-200	98416793	9.220,00
		340	2.20	PN 6/10	BQQE	Acero inoxidable	TPE2 65-200	98416811	11.122,00
		340	2.20	PN 6/10	BQQE	Cast iron	TPE2 65-200	98437903	8.357,00

TPE2 80: BOMBAS IN LINE SIMPLES TPE2 80 DE VELOCIDAD VARIABLE

Las TPE2 son bombas centrífugas con la aspiración e impulsión en línea, siendo ambas de idéntico diámetro, de velocidad variable. Esta gama puede trabajar en aplicaciones como: - Calefacción - Refrigeración - Sistemas de aire acondicionado - Suministro de agua - Procesos industriales La conexión a las tuberías se lleva a cabo por medio de bridas DIN bajo normas EN 1092-2 e ISO 7005-2. Su diseño incluye un sistema de extracción que facilita el desmontaje del cabezal (motor, cabezal e impulsor) con fines de mantenimiento o reparación sin necesidad de desmontar la hidráulica de las tuberías. La bomba TPE2 están acopladas a un motor síncrono de imanes permanentes con un nivel de eficiencia de IE5. Los cierres mecánicos cumplen la norma EN 12756.

Temperatura ambiente: -20°C a + 50°C

Temperatura del líquido: -25°C a + 120°C

Cierre del eje: BQQE

Presión máxima de funcionamiento: hasta 16 bar

Grado de protección: IP 55

Clase de aislamiento: F

Clase de eficiencia IE5

Tensión de alimentación con motores MGE:

- 1 x 200-240 V 50/60Hz

- 3 x 380-500 V 50/60Hz

TPE2: Bomba sin sensor y sin pantalla, con lo que hace falta GRUNDFOS GO para una correcta parametrización



MPG CB

Conexión de aspiración	Aspiración [mm]	Dist. entre conexiones	P2 [kW]	Gama de presión	Cierre mecánico	Voluta	Modelo	Código	Euros
1 x 200-240									
DIN	80	360	0.25	PN 6	BQQE	Cast iron	TPE2 80-40	98438360	5.571,00
		360	0.25	PN 10	BQQE	Cast iron	TPE2 80-40	98437735	5.571,00
		360	0.25	PN 16	BQQE	Cast iron	TPE2 80-40	98416848	6.256,00
		360	1.10	PN 6	BQQE	Cast iron	TPE2 80-120	98438362	7.442,00
		360	1.10	PN 10	BQQE	Cast iron	TPE2 80-120	98437737	7.442,00
		360	1.10	PN 16	BQQE	Cast iron	TPE2 80-120	98416850	8.276,00
		360	1.50	PN 6	BQQE	Cast iron	TPE2 80-150	98438363	7.958,00
		360	1.50	PN 10	BQQE	Cast iron	TPE2 80-150	98437738	7.958,00
		360	1.50	PN 16	BQQE	Cast iron	TPE2 80-150	98416891	8.820,00
3 x 380-500									
DIN	80	360	0.25	PN 6	BQQE	Cast iron	TPE2 80-40	98437904	6.142,00
		360	0.25	PN 10	BQQE	Cast iron	TPE2 80-40	98437601	6.142,00
		360	0.25	PN 16	BQQE	Cast iron	TPE2 80-40	98416903	6.828,00
		360	1.10	PN 6	BQQE	Cast iron	TPE2 80-120	98437906	7.871,00
		360	1.10	PN 10	BQQE	Cast iron	TPE2 80-120	98437603	7.871,00
		360	1.10	PN 16	BQQE	Cast iron	TPE2 80-120	98416905	8.705,00
		360	1.50	PN 6	BQQE	Cast iron	TPE2 80-150	98437907	8.357,00
		360	1.50	PN 10	BQQE	Cast iron	TPE2 80-150	98437604	8.357,00
		360	1.50	PN 16	BQQE	Cast iron	TPE2 80-150	98416906	9.220,00
		360	2.20	PN 6	BQQE	Cast iron	TPE2 80-180	98437908	8.869,00
		360	2.20	PN 10	BQQE	Cast iron	TPE2 80-180	98437605	8.869,00
		360	2.20	PN 16	BQQE	Cast iron	TPE2 80-180	98416907	9.777,00

TPE2 100

BOMBAS INLINE DE ROTOR SECO ► BOMBAS INLINE DE ROTOR SECO Y VELOCIDAD VARIABLE

TPE2 100: BOMBAS IN LINE SIMPLES TPE2 100 DE VELOCIDAD VARIABLE

Las TPE2 son bombas centrífugas con la aspiración e impulsión en línea, siendo ambas de idéntico diámetro, de velocidad variable. Esta gama puede trabajar en aplicaciones como: - Calefacción - Refrigeración - Sistemas de aire acondicionado - Suministro de agua - Procesos industriales La conexión a las tuberías se lleva a cabo por medio de bridas DIN bajo normas EN 1092-2 e ISO 7005-2. Su diseño incluye un sistema de extracción que facilita el desmontaje del cabezal (motor, cabezal e impulsor) con fines de mantenimiento o reparación sin necesidad de desmontar la hidráulica de las tuberías. La bomba TPE2 están acopladas a un motor síncrono de imanes permanentes con un nivel de eficiencia de IE5. Los cierres mecánicos cumplen la norma EN 12756.

Temperatura ambiente: -20°C a + 50°C

Temperatura del líquido: -25°C a + 120°C

Cierre del eje: BQQE

Presión máxima de funcionamiento: hasta 16 bar

Grado de protección: IP 55

Clase de aislamiento: F

Clase de eficiencia IE5

Tensión de alimentación con motores MGE:

- 1 x 200-240 V 50/60Hz

- 3 x 380-500 V 50/60Hz

TPE2: Bomba sin sensor y sin pantalla, con lo que hace falta GRUNDFOS GO para una correcta parametrización



MPG CB

Conexión de aspiración	Aspiración [mm]	Dist. entre conexiones	P ₂ [kW]	Gama de presión	Cierre mecánico	Voluta	Modelo	Código	Euros
1 x 200-240									
DIN	100	450	0.25	PN 6	BQQE	Cast iron	TPE2 100-40	98438364	5.972,00
		450	0.25	PN 10	BQQE	Cast iron	TPE2 100-40	98437726	5.972,00
		450	0.25	PN 16	BQQE	Cast iron	TPE2 100-40	98416951	6.693,00
		450	1.10	PN 6	BQQE	Cast iron	TPE2 100-120	98438366	7.929,00
		450	1.10	PN 10	BQQE	Cast iron	TPE2 100-120	98437728	7.929,00
		450	1.10	PN 16	BQQE	Cast iron	TPE2 100-120	98416953	8.803,00
		450	1.50	PN 6	BQQE	Cast iron	TPE2 100-150	98438367	8.469,00
		450	1.50	PN 10	BQQE	Cast iron	TPE2 100-150	98437729	8.469,00
		450	1.50	PN 16	BQQE	Cast iron	TPE2 100-150	98416954	9.377,00
		3 x 380-500							
DIN	100	450	0.25	PN 6	BQQE	Cast iron	TPE2 100-40	98437909	6.544,00
		450	0.25	PN 10	BQQE	Cast iron	TPE2 100-40	98437612	6.544,00
		450	0.25	PN 16	BQQE	Cast iron	TPE2 100-40	98416965	7.264,00
		450	1.10	PN 6	BQQE	Cast iron	TPE2 100-120	98437911	8.357,00
		450	1.10	PN 10	BQQE	Cast iron	TPE2 100-120	98437614	8.357,00
		450	1.10	PN 16	BQQE	Cast iron	TPE2 100-120	98416967	9.232,00
		450	1.50	PN 6	BQQE	Cast iron	TPE2 100-150	98437912	8.869,00
		450	1.50	PN 10	BQQE	Cast iron	TPE2 100-150	98437615	8.869,00
		450	1.50	PN 16	BQQE	Cast iron	TPE2 100-150	98416968	9.777,00
		450	2.20	PN 6	BQQE	Cast iron	TPE2 100-180	98437913	9.410,00
		450	2.20	PN 10	BQQE	Cast iron	TPE2 100-180	98437616	9.410,00
		450	2.20	PN 16	BQQE	Cast iron	TPE2 100-180	98416969	10.369,00

TPE2 D 32: BOMBAS EN LÍNEA DOBLES TPE2 D 32 DE VELOCIDAD VARIABLE SIN SENSOR

Las TPE2 D son bombas centrífugas con la aspiración e impulsión en línea, siendo ambas de idéntico diámetro, de velocidad variable. Esta gama puede trabajar en aplicaciones como:

- Calefacción
- Refrigeración
- Sistemas de aire acondicionado
- Suministro de agua
- Procesos industriales

La conexión a las tuberías se lleva a cabo por medio de bridas DIN bajo normas EN 1092-2 e ISO 7005-2. Su diseño incluye un sistema de extracción que facilita el desmontaje del cabezal (motor, cabezal e impulsor) con fines de mantenimiento o reparación sin necesidad de desmontar la hidráulica de las tuberías.

Cada cabezal de la bomba doble TPE2 D están acoplados a un motores síncronos de imanes permanentes con un nivel de eficiencia de IE5. Los cierres mecánicos cumplen la norma EN 12756.



Temperatura ambiente: -20°C a + 50°C

Temperatura del líquido: -25°C a + 120°C

Cierre del eje: BQQE

Presión máxima de funcionamiento: hasta 16 bar

Tensión de alimentación: IP 55, clase F, clase de eficiencia IE5

- 1 x 200-240 V 50/60Hz

- 3 x 380-500 V 50/60Hz

TPE2 D: Bomba sin sensor y sin pantalla, con lo que hace falta GRUNDFOS GO para una correcta parametrización

MPG CB

Conexión de aspiración	Aspiración [mm]	Serie	Dist. entre conexiones	P2 [kW]	I [A]	Gama de presión	Voluta	Modelo	Código	Euros
1 x 200-240										
DIN	32	No series	220	0.25	1.6	PN 16	Cast iron	TPE2 D 32-80	98417032	8.056,00
		No series	220	0.25	1.6	PN 16	Cast iron	TPE2 D 32-120	98417033	8.681,00
		No series	220	0.25	1.6	PN 6/10	Cast iron	TPE2 D 32-80	98438555	7.518,00
		No series	220	0.25	1.6	PN 6/10	Cast iron	TPE2 D 32-120	98438556	8.115,00
		No series	220	0.37	2.3	PN 16	Cast iron	TPE2 D 32-150	98417034	9.417,00
		No series	220	0.37	2.3	PN 6/10	Cast iron	TPE2 D 32-150	98438557	8.822,00
		No series	220	0.55	3.1	PN 16	Cast iron	TPE2 D 32-180	98417035	9.884,00
		No series	220	0.55	3.1	PN 6/10	Cast iron	TPE2 D 32-180	98438558	9.261,00
		No series	220	0.75	4.2	PN 16	Cast iron	TPE2 D 32-200	98417036	10.974,00
		No series	220	0.75	4.2	PN 6/10	Cast iron	TPE2 D 32-200	98438559	10.322,00
3 x 380-500										
DIN	32	No series	220	0.25	0.9	PN 16	Cast iron	TPE2 D 32-80	98417134	9.199,00
		No series	220	0.25	0.9	PN 16	Cast iron	TPE2 D 32-120	98417135	9.824,00
		No series	220	0.25	0.9	PN 6/10	Cast iron	TPE2 D 32-80	98438125	8.661,00
		No series	220	0.25	0.9	PN 6/10	Cast iron	TPE2 D 32-120	98438126	9.258,00
		No series	220	0.37	1.1	PN 16	Cast iron	TPE2 D 32-150	98417136	10.479,00
		No series	220	0.37	1.1	PN 6/10	Cast iron	TPE2 D 32-150	98438127	9.885,00
		No series	220	0.55	1.3	PN 16	Cast iron	TPE2 D 32-180	98417137	10.878,00
		No series	220	0.55	1.3	PN 6/10	Cast iron	TPE2 D 32-180	98438128	10.255,00
		No series	220	0.75	1.7	PN 16	Cast iron	TPE2 D 32-200	98417138	11.887,00
		No series	220	0.75	1.7	PN 6/10	Cast iron	TPE2 D 32-200	98438129	11.236,00

TPE2 D 40

BOMBAS INLINE DE ROTOR SECO ► BOMBAS INLINE DE ROTOR SECO Y VELOCIDAD VARIABLE

TPE2 D 40: BOMBAS EN LÍNEA DOBLES TPE2 D 40 DE VELOCIDAD VARIABLE SIN SENSOR

Las TPE2 D son bombas centrífugas con la aspiración e impulsión en línea, siendo ambas de idéntico diámetro, de velocidad variable. Esta gama puede trabajar en aplicaciones como:

- Calefacción
- Refrigeración
- Sistemas de aire acondicionado
- Suministro de agua
- Procesos industriales

La conexión a las tuberías se lleva a cabo por medio de bridas DIN bajo normas EN 1092-2 e ISO 7005-2. Su diseño incluye un sistema de extracción que facilita el desmontaje del cabezal (motor, cabezal e impulsor) con fines de mantenimiento o reparación sin necesidad de desmontar la hidráulica de las tuberías.

Cada cabezal de la bomba doble TPE2 D están acoplados a un motores síncronos de imanes permanentes con un nivel de eficiencia de IE5. Los cierres mecánicos cumplen la norma EN 12756.



Temperatura ambiente: -20°C a + 50°C

Temperatura del líquido: -25°C a + 120°C

Cierre del eje: BQQE

Presión máxima de funcionamiento: hasta 16 bar

Tensión de alimentación: IP 55, clase F, clase de eficiencia IE5

- 1 x 200-240 V 50/60Hz

- 3 x 380-500 V 50/60Hz

TPE2 D: Bomba sin sensor y sin pantalla, con lo que hace falta GRUNDFOS GO para una correcta parametrización

MPG CB

Conexión de aspiración	Aspiración [mm]	Serie	Dist. entre conexiones	P2 [kW]	I [A]	Gama de presión	Voluta	Modelo	Código	Euros
1 x 200-240										
DIN	40	No series	250	0.25	1.6	PN 16	Cast iron	TPE2 D 40-80	98417037	9.336,00
		No series	250	0.25	1.6	PN 6/10	Cast iron	TPE2 D 40-80	98438560	8.742,00
		No series	250	0.37	2.2	PN 16	Cast iron	TPE2 D 40-120	98417038	10.102,00
		No series	250	0.37	2.2	PN 6/10	Cast iron	TPE2 D 40-120	98438561	9.480,00
		No series	250	0.55	3.0	PN 16	Cast iron	TPE2 D 40-150	98417039	10.893,00
		No series	250	0.55	3.0	PN 6/10	Cast iron	TPE2 D 40-150	98438562	10.242,00
		No series	250	0.75	4.2	PN 16	Cast iron	TPE2 D 40-180	98417040	11.452,00
		No series	250	0.75	4.2	PN 6/10	Cast iron	TPE2 D 40-180	98438563	10.767,00
		No series	250	1.10	6.0	PN 16	Cast iron	TPE2 D 40-200	98417041	12.304,00
		No series	250	1.10	6.0	PN 6/10	Cast iron	TPE2 D 40-200	98438564	11.584,00
		No series	250	1.50	8.0	PN 16	Cast iron	TPE2 D 40-240	98417042	13.187,00
		No series	250	1.50	8.0	PN 6/10	Cast iron	TPE2 D 40-240	98438565	12.439,00
3 x 380-500										
DIN	40	No series	250	0.25	0.9	PN 16	Cast iron	TPE2 D 40-80	98417139	10.479,00
		No series	250	0.25	0.9	PN 6/10	Cast iron	TPE2 D 40-80	98438130	9.885,00
		No series	250	0.37	1.0	PN 16	Cast iron	TPE2 D 40-120	98417140	11.165,00
		No series	250	0.37	1.0	PN 6/10	Cast iron	TPE2 D 40-120	98438131	10.542,00
		No series	250	0.55	1.3	PN 16	Cast iron	TPE2 D 40-150	98417141	11.887,00
		No series	250	0.55	1.3	PN 6/10	Cast iron	TPE2 D 40-150	98438132	11.236,00
		No series	250	0.75	1.7	PN 16	Cast iron	TPE2 D 40-180	98417142	12.366,00
		No series	250	0.75	1.7	PN 6/10	Cast iron	TPE2 D 40-180	98438133	11.681,00
		No series	250	1.10	2.3	PN 16	Cast iron	TPE2 D 40-200	98417143	13.161,00

Continuación

Conexión de aspiración	Aspiración [mm]	Serie	Dist. entre conexiones	P2 [kW]	I [A]	Gama de presión	Voluta	Modelo	Código	Euros
DIN	40	No series	250	1.10	2.3	PN 6/10	Cast iron	TPE2 D 40-200	98438134	12.440,00
		No series	250	1.50	3.0	PN 16	Cast iron	TPE2 D 40-240	98417144	13.986,00
		No series	250	1.50	3.0	PN 6/10	Cast iron	TPE2 D 40-240	98438135	13.238,00

TPE2 D 50: BOMBAS EN LÍNEA DOBLES TPE2 D 50 DE VELOCIDAD VARIABLE SIN SENSOR

Las TPE2 D son bombas centrífugas con la aspiración e impulsión en línea, siendo ambas de idéntico diámetro, de velocidad variable. Esta gama puede trabajar en aplicaciones como:

- Calefacción
- Refrigeración
- Sistemas de aire acondicionado
- Suministro de agua
- Procesos industriales

La conexión a las tuberías se lleva a cabo por medio de bridas DIN bajo normas EN 1092-2 e ISO 7005-2. Su diseño incluye un sistema de extracción que facilita el desmontaje del cabezal (motor, cabezal e impulsor) con fines de mantenimiento o reparación sin necesidad de desmontar la hidráulica de las tuberías.

Cada cabezal de la bomba doble TPE2 D están acoplados a un motores síncronos de imanes permanentes con un nivel de eficiencia de IE5. Los cierres mecánicos cumplen la norma EN 12756.

Temperatura ambiente: -20°C a + 50°C

Temperatura del líquido: -25°C a + 120°C

Cierre del eje: BQQE

Presión máxima de funcionamiento: hasta 16 bar

Tensión de alimentación: IP 55, clase F, clase de eficiencia IE5

- 1 x 200-240 V 50/60Hz

- 3 x 380-500 V 50/60Hz

TPE2 D: Bomba sin sensor y sin pantalla, con lo que hace falta GRUNDFOS GO para una correcta parametrización



MPG CB

Conexión de aspiración	Aspiración [mm]	Serie	Dist. entre conexiones	P2 [kW]	I [A]	Gama de presión	Voluta	Modelo	Código	Euros
1 x 200-240										
DIN	50	No series	280	0.37	2.2	PN 16	Cast iron	TPE2 D 50-60	98417043	9.816,00
		No series	280	0.37	2.2	PN 16	Cast iron	TPE2 D 50-80	98417044	10.539,00
		No series	280	0.37	2.2	PN 6/10	Cast iron	TPE2 D 50-60	98438566	9.193,00
		No series	280	0.37	2.2	PN 6/10	Cast iron	TPE2 D 50-80	98438567	9.888,00
		No series	280	0.55	3.0	PN 16	Cast iron	TPE2 D 50-120	98417045	11.372,00
		No series	280	0.55	3.0	PN 6/10	Cast iron	TPE2 D 50-120	98438568	10.686,00
		No series	280	0.75	4.1	PN 16	Cast iron	TPE2 D 50-150	98417046	12.247,00
		No series	280	0.75	4.1	PN 6/10	Cast iron	TPE2 D 50-150	98438569	11.527,00
		No series	280	1.10	6.0	PN 16	Cast iron	TPE2 D 50-180	98417047	13.135,00
		No series	280	1.10	6.0	PN 6/10	Cast iron	TPE2 D 50-180	98438570	12.381,00
		No series	280	1.50	8.0	PN 16	Cast iron	TPE2 D 50-200	98417048	14.159,00
		No series	280	1.50	8.0	PN 6/10	Cast iron	TPE2 D 50-200	98438571	13.285,00
3 x 380-500										
DIN	50	No series	280	0.37	1.0	PN 16	Cast iron	TPE2 D 50-60	98417145	10.878,00
		No series	280	0.37	1.0	PN 16	Cast iron	TPE2 D 50-80	98417146	11.601,00

TPE2 D 50 / TPE2 D 65

BOMBAS INLINE DE ROTOR SECO ► BOMBAS INLINE DE ROTOR SECO Y VELOCIDAD VARIABLE

Continuación

Conexión de aspiración	Aspiración [mm]	Serie	Dist. entre conexiones	P2 [kW]	I [A]	Gama de presión	Voluta	Modelo	Código	Euros
DIN	50	No series	280	0.37	1.0	PN 6/10	Cast iron	TPE2 D 50-60	98438136	10.255,00
		No series	280	0.37	1.0	PN 6/10	Cast iron	TPE2 D 50-80	98438137	10.950,00
		No series	280	0.55	1.3	PN 16	Cast iron	TPE2 D 50-120	98417147	12.366,00
		No series	280	0.55	1.3	PN 6/10	Cast iron	TPE2 D 50-120	98438138	11.681,00
		No series	280	0.75	1.7	PN 16	Cast iron	TPE2 D 50-150	98417148	13.161,00
		No series	280	0.75	1.7	PN 6/10	Cast iron	TPE2 D 50-150	98438139	12.440,00
		No series	280	1.10	2.3	PN 16	Cast iron	TPE2 D 50-180	98417149	13.992,00
		No series	280	1.10	2.3	PN 6/10	Cast iron	TPE2 D 50-180	98438140	13.238,00
		No series	280	1.50	3.0	PN 16	Cast iron	TPE2 D 50-200	98417150	14.959,00
		No series	280	1.50	3.0	PN 6/10	Cast iron	TPE2 D 50-200	98438141	14.085,00
		No series	280	2.20	4.2	PN 16	Cast iron	TPE2 D 50-240	98417151	15.875,00
		No series	280	2.20	4.2	PN 6/10	Cast iron	TPE2 D 50-240	98438142	14.961,00

TPE2 D 65: BOMBAS EN LÍNEA DOBLES TPE2 D 65 DE VELOCIDAD VARIABLE SIN SENSOR

Las TPE2 D son bombas centrífugas con la aspiración e impulsión en línea, siendo ambas de idéntico diámetro, de velocidad variable. Esta gama puede trabajar en aplicaciones como:

- Calefacción
- Refrigeración
- Sistemas de aire acondicionado
- Suministro de agua
- Procesos industriales

La conexión a las tuberías se lleva a cabo por medio de bridas DIN bajo normas EN 1092-2 e ISO 7005-2. Su diseño incluye un sistema de extracción que facilita el desmontaje del cabezal (motor, cabezal e impulsor) con fines de mantenimiento o reparación sin necesidad de desmontar la hidráulica de las tuberías.

Cada cabezal de la bomba doble TPE2 D están acoplados a un motores síncronos de imanes permanentes con un nivel de eficiencia de IE5. Los cierres mecánicos cumplen la norma EN 12756.

Temperatura ambiente: -20°C a + 50°C

Temperatura del líquido: -25°C a + 120°C

Cierre del eje: BQQE

Presión máxima de funcionamiento: hasta 16 bar

Tensión de alimentación: IP 55, clase F, clase de eficiencia IE5

- 1 x 200-240 V 50/60Hz

- 3 x 380-500 V 50/60Hz

TPE2 D: Bomba sin sensor y sin pantalla, con lo que hace falta GRUNDFOS GO para una correcta parametrización



MPG CB

Conexión de aspiración	Aspiración [mm]	Serie	Dist. entre conexiones	P2 [kW]	I [A]	Gama de presión	Voluta	Modelo	Código	Euros
1 x 200-240										
DIN	65	No series	340	0.37	2.2	PN 16	Cast iron	TPE2 D 65-60	98417049	11.304,00
		No series	340	0.37	2.2	PN 6/10	Cast iron	TPE2 D 65-60	98438572	10.618,00
		No series	340	0.55	3.0	PN 16	Cast iron	TPE2 D 65-80	98417050	12.166,00
		No series	340	0.55	3.0	PN 6/10	Cast iron	TPE2 D 65-80	98438573	11.446,00
		No series	340	0.75	4.1	PN 16	Cast iron	TPE2 D 65-120	98417051	13.078,00
		No series	340	0.75	4.1	PN 6/10	Cast iron	TPE2 D 65-120	98438574	12.324,00

Continuación

Conexión de aspiración	Aspiración [mm]	Serie	Dist. entre conexiones	P2 [kW]	I [A]	Gama de presión	Voluta	Modelo	Código	Euros
DIN	65	No series	340	1.10	5.9	PN 16	Cast iron	TPE2 D 65-150	98417052	14.022,00
		No series	340	1.10	5.9	PN 6/10	Cast iron	TPE2 D 65-150	98438575	13.228,00
		No series	340	1.50	8.0	PN 16	Cast iron	TPE2 D 65-180	98417053	14.984,00
		No series	340	1.50	8.0	PN 6/10	Cast iron	TPE2 D 65-180	98438576	14.162,00
3 x 380-500										
DIN	65	No series	340	0.37	1.0	PN 16	Cast iron	TPE2 D 65-60	98417152	12.366,00
		No series	340	0.37	1.0	PN 6/10	Cast iron	TPE2 D 65-60	98438143	11.681,00
		No series	340	0.55	1.3	PN 16	Cast iron	TPE2 D 65-80	98417153	13.161,00
		No series	340	0.55	1.3	PN 6/10	Cast iron	TPE2 D 65-80	98438144	12.440,00
		No series	340	0.75	1.7	PN 16	Cast iron	TPE2 D 65-120	98417154	13.992,00
		No series	340	0.75	1.7	PN 6/10	Cast iron	TPE2 D 65-120	98438145	13.238,00
		No series	340	1.10	2.1	PN 16	Cast iron	TPE2 D 65-150	98417155	14.879,00
		No series	340	1.10	2.1	PN 6/10	Cast iron	TPE2 D 65-150	98438146	14.085,00
		No series	340	1.50	3.0	PN 16	Cast iron	TPE2 D 65-180	98417156	15.784,00
		No series	340	1.50	3.0	PN 6/10	Cast iron	TPE2 D 65-180	98438147	14.961,00
		No series	340	2.20	4.2	PN 16	Cast iron	TPE2 D 65-200	98417157	16.748,00
		No series	340	2.20	4.2	PN 6/10	Cast iron	TPE2 D 65-200	98438148	15.885,00

TPE2 D 80: BOMBAS EN LÍNEA DOBLES TPE2 D 80 DE VELOCIDAD VARIABLE SIN SENSOR

Las TPE2 D son bombas centrifugas con la aspiración e impulsión en línea, siendo ambas de idéntico diámetro, de velocidad variable. Esta gama puede trabajar en aplicaciones como:

- Calefacción
- Refrigeración
- Sistemas de aire acondicionado
- Suministro de agua
- Procesos industriales

La conexión a las tuberías se lleva a cabo por medio de bridas DIN bajo normas EN 1092-2 e ISO 7005-2. Su diseño incluye un sistema de extracción que facilita el desmontaje del cabezal (motor, cabezal e impulsor) con fines de mantenimiento o reparación sin necesidad de desmontar la hidráulica de las tuberías.

Cada cabezal de la bomba doble TPE2 D están acoplados a un motores síncronos de imanes permanentes con un nivel de eficiencia de IE5. Los cierres mecánicos cumplen la norma EN 12756.

Temperatura ambiente: -20°C a + 50°C

Temperatura del líquido: -25°C a + 120°C

Cierre del eje: BQQE

Presión máxima de funcionamiento: hasta 16 bar

Tensión de alimentación: IP 55, clase F, clase de eficiencia IE5

- 1 x 200-240 V 50/60Hz

- 3 x 380-500 V 50/60Hz

TPE2 D: Bomba sin sensor y sin pantalla, con lo que hace falta GRUNDFOS GO para una correcta parametrización



MPG CB

Conexión de aspiración	Aspiración [mm]	Serie	Dist. entre conexiones	P2 [kW]	I [A]	Gama de presión	Voluta	Modelo	Código	Euros
1 x 200-240										
DIN	80	No series	360	0.25	1.5	PN 6	Cast iron	TPE2 D 80-40	98438577	10.538,00

TPE2 D 80

BOMBAS INLINE DE ROTOR SECO ► BOMBAS INLINE DE ROTOR SECO Y VELOCIDAD VARIABLE

Continuación

Conexión de aspiración	Aspiración [mm]	Serie	Dist. entre conexiones	P2 [kW]	I [A]	Gama de presión	Voluta	Modelo	Código	Euros
DIN	80	No series	360	0.25	1.5	PN 10	Cast iron	TPE2 D 80-40	98437784	10.538,00
		No series	360	0.25	1.5	PN 16	Cast iron	TPE2 D 80-40	98417054	11.223,00
		No series	360	1.10	5.9	PN 6	Cast iron	TPE2 D 80-120	98438579	14.104,00
		No series	360	1.10	5.9	PN 10	Cast iron	TPE2 D 80-120	98437786	14.104,00
		No series	360	1.10	5.9	PN 16	Cast iron	TPE2 D 80-120	98417056	14.938,00
		No series	360	1.50	8.0	PN 6	Cast iron	TPE2 D 80-150	98438580	15.086,00
		No series	360	1.50	8.0	PN 10	Cast iron	TPE2 D 80-150	98437787	15.086,00
		No series	360	1.50	8.0	PN 16	Cast iron	TPE2 D 80-150	98417057	15.949,00
3 x 380-500										
DIN	80	No series	360	0.25	0.8	PN 6	Cast iron	TPE2 D 80-40	98438149	11.681,00
		No series	360	0.25	0.8	PN 10	Cast iron	TPE2 D 80-40	98437671	11.681,00
		No series	360	0.25	0.8	PN 16	Cast iron	TPE2 D 80-40	98417158	12.366,00
		No series	360	1.10	2.1	PN 6	Cast iron	TPE2 D 80-120	98438151	14.961,00
		No series	360	1.10	2.1	PN 10	Cast iron	TPE2 D 80-120	98437673	14.961,00
		No series	360	1.10	2.1	PN 16	Cast iron	TPE2 D 80-120	98417160	15.795,00
		No series	360	1.50	2.8	PN 6	Cast iron	TPE2 D 80-150	98438152	15.885,00
		No series	360	1.50	2.8	PN 10	Cast iron	TPE2 D 80-150	98437674	15.885,00
		No series	360	1.50	2.8	PN 16	Cast iron	TPE2 D 80-150	98417162	16.748,00
		No series	360	2.20	4.0	PN 6	Cast iron	TPE2 D 80-180	98438153	16.860,00
		No series	360	2.20	4.0	PN 10	Cast iron	TPE2 D 80-180	98437675	16.860,00
		No series	360	2.20	4.0	PN 16	Cast iron	TPE2 D 80-180	98417163	17.768,00

TPE2 D 100: BOMBAS EN LÍNEA DOBLES TPE2 D 100 DE VELOCIDAD VARIABLE SIN SENSOR

Las TPE2 D son bombas centrífugas con la aspiración e impulsión en línea, siendo ambas de idéntico diámetro, de velocidad variable. Esta gama puede trabajar en aplicaciones como:

- Calefacción
- Refrigeración
- Sistemas de aire acondicionado
- Suministro de agua
- Procesos industriales

La conexión a las tuberías se lleva a cabo por medio de bridas DIN bajo normas EN 1092-2 e ISO 7005-2. Su diseño incluye un sistema de extracción que facilita el desmontaje del cabezal (motor, cabezal e impulsor) con fines de mantenimiento o reparación sin necesidad de desmontar la hidráulica de las tuberías.

Cada cabezal de la bomba doble TPE2 D están acoplados a un motores síncronos de imanes permanentes con un nivel de eficiencia de IE5. Los cierres mecánicos cumplen la norma EN 12756.



Temperatura ambiente: -20°C a + 50°C

Temperatura del líquido: -25°C a + 120°C

Cierre del eje: BQQE

Presión máxima de funcionamiento: hasta 16 bar

Tensión de alimentación: IP 55, clase F, clase de eficiencia IE5

- 1 x 200-240 V 50/60Hz

- 3 x 380-500 V 50/60Hz

TPE2 D: Bomba sin sensor y sin pantalla, con lo que hace falta GRUNDFOS GO para una correcta parametrización

MPG CB

Conexión de aspiración	Aspiración [mm]	Serie	Dist. entre conexiones	P2 [kW]	I [A]	Gama de presión	Voluta	Modelo	Código	Euros
1 x 200-240										
DIN	100	No series	450	0.25	1.5	PN 6	Cast iron	TPE2 D 100-40	98438581	11.297,00
		No series	450	0.25	1.5	PN 10	Cast iron	TPE2 D 100-40	98437788	11.297,00
		No series	450	0.25	1.5	PN 16	Cast iron	TPE2 D 100-40	98417058	12.017,00
		No series	450	1.10	5.9	PN 6	Cast iron	TPE2 D 100-120	98438583	15.028,00
		No series	450	1.10	5.9	PN 10	Cast iron	TPE2 D 100-120	98437790	15.028,00
		No series	450	1.10	5.9	PN 16	Cast iron	TPE2 D 100-120	98417060	15.903,00
		No series	450	1.50	8.0	PN 6	Cast iron	TPE2 D 100-150	98438584	16.060,00
		No series	450	1.50	8.0	PN 10	Cast iron	TPE2 D 100-150	98437791	16.060,00
No series	450	1.50	8.0	PN 16	Cast iron	TPE2 D 100-150	98417061	16.968,00		
3 x 380-500										
DIN	100	No series	450	0.25	0.8	PN 6	Cast iron	TPE2 D 100-40	98438154	12.440,00
		No series	450	0.25	0.8	PN 10	Cast iron	TPE2 D 100-40	98437676	12.440,00
		No series	450	0.25	0.8	PN 16	Cast iron	TPE2 D 100-40	98417164	13.161,00
		No series	450	1.10	2.1	PN 6	Cast iron	TPE2 D 100-120	98438156	15.885,00
		No series	450	1.10	2.1	PN 10	Cast iron	TPE2 D 100-120	98437678	15.885,00
		No series	450	1.10	2.1	PN 16	Cast iron	TPE2 D 100-120	98417166	16.760,00
		No series	450	1.50	2.8	PN 6	Cast iron	TPE2 D 100-150	98438157	16.860,00
		No series	450	1.50	2.8	PN 10	Cast iron	TPE2 D 100-150	98437679	16.860,00
		No series	450	1.50	2.8	PN 16	Cast iron	TPE2 D 100-150	98417167	17.768,00
		No series	450	2.20	4.0	PN 6	Cast iron	TPE2 D 100-180	98438158	17.888,00
		No series	450	2.20	4.0	PN 10	Cast iron	TPE2 D 100-180	98437680	17.888,00

TPE2 D 100

BOMBAS INLINE DE ROTOR SECO ► BOMBAS INLINE DE ROTOR SECO Y VELOCIDAD VARIABLE

Continuación

Conexión de aspiración	Aspiración [mm]	Serie	Dist. entre conexiones	P2 [kW]	I [A]	Gama de presión	Voluta	Modelo	Código	Euros
DIN	100	No series	450	2.20	4.0	PN 16	Cast iron	TPE2 D 100-180	98417168	18.848,00

TPE3 32: BOMBAS IN LINE SIMPLES TPE3 32 DE VELOCIDAD VARIABLE CON SENSOR DE PRESIÓN Y TEMPERATURA

Las TPE3 son bombas centrífugas con la aspiración e impulsión en línea, siendo ambas de idéntico diámetro, de velocidad variable. Esta gama puede trabajar en aplicaciones como: - Calefacción - Refrigeración - Sistemas de aire acondicionado - Suministro de agua - Procesos industriales - Versiones con hidráulica de acero inoxidable para aplicaciones de agua caliente sanitaria La conexión a las tuberías se lleva a cabo por medio de bridas DIN bajo normas EN 1092-2 e ISO 7005-2. Su diseño incluye un sistema de extracción que facilita el desmontaje del cabezal (motor, cabezal e impulsor) con fines de mantenimiento o reparación sin necesidad de desmontar la hidráulica de las tuberías. La bomba TPE3 está acoplada a motores síncronos de imanes permanentes con un nivel de eficiencia de IE5. Los cierres mecánicos cumplen la norma EN 12756.



Temperatura ambiente: -20°C a + 50°C

Temperatura del líquido: -25°C a + 120°C

Cierre del eje: BQQE

Presión máxima de funcionamiento: hasta 16 bar

Grado de protección: IP 55

Clase de aislamiento: F

Clase de eficiencia IE5

Tensión de alimentación con motores MGE:

- 1 x 200-240 V 50/60Hz

- 3 x 380-500 V 50/60Hz

Comunicación con BMS: módulos CIM disponibles bajo pedido: GENIbus, LonWorks, Profibus DP, Modbus RTU, BACnet MS/TP, GSM/GPRS

Modos de control: AUTOADAPT, FLOWADAPT, FLOWLIMIT, presión proporcional, temperatura diferencial, presión constante, temperatura constante, curva constante, caudal constante y modo nocturno automático.

Función multibomba mediante conexión inalámbrica GENIair.

Asistente de aplicaciones permite una configuración intuitiva de la circuladora según el tipo de instalación.

Monitorización de energía térmica (requiere un sensor de temperatura adicional).

TPE3: Bomba con pantalla que facilita su puesta en marcha y sensor de presión diferencial y de temperatura.

MPG CB

Conexión de aspiración	Aspiración [mm]	Dist. entre conexiones	P2 [kW]	Gama de presión	Cierre mecánico	Voluta	Modelo	Código	Euros
1 x 200-240							TPE3 32-80	99271525	6.224,00
		220	0.25	PN 16	BQQE	Cast iron	TPE3 32-120	99271526	6.721,00
		220	0.25	PN 6/10	BQQE	Acero inoxidable	TPE3 32-80	98416353	7.154,00
		220	0.25	PN 6/10	BQQE	Acero inoxidable	TPE3 32-120	98416354	7.726,00
		220	0.25	PN 6/10	BQQE	Cast iron	TPE3 32-80	99272234	5.687,00
		220	0.25	PN 6/10	BQQE	Cast iron	TPE3 32-120	99272235	6.155,00
		220	0.37	PN 16	BQQE	Cast iron	TPE3 32-150	99271527	7.118,00
DIN	32	220	0.37	PN 6/10	BQQE	Acero inoxidable	TPE3 32-150	98416355	8.203,00
		220	0.37	PN 6/10	BQQE	Cast iron	TPE3 32-150	99272236	6.524,00
		220	0.55	PN 16	BQQE	Cast iron	TPE3 32-180	99271528	7.528,00
		220	0.55	PN 6/10	BQQE	Acero inoxidable	TPE3 32-180	98416356	8.698,00
		220	0.55	PN 6/10	BQQE	Cast iron	TPE3 32-180	99272237	6.905,00
		220	0.75	PN 16	BQQE	Cast iron	TPE3 32-200	99271529	7.809,00
		220	0.75	PN 6/10	BQQE	Acero inoxidable	TPE3 32-200	98416357	9.071,00
		220	0.75	PN 6/10	BQQE	Cast iron	TPE3 32-200	99272238	7.158,00
3 x 380-500									

TPE3 32 / TPE3 40

BOMBAS INLINE DE ROTOR SECO ▶ BOMBAS INLINE DE ROTOR SECO Y VELOCIDAD VARIABLE

Continuación

TPE3 40: BOMBAS IN LINE SIMPLES TPE3 40 DE VELOCIDAD VARIABLE CON SENSOR DE PRESIÓN Y TEMPERATURA

Las TPE3 son bombas centrífugas con la aspiración e impulsión en línea, siendo ambas de idéntico diámetro, de velocidad variable. Esta gama puede trabajar en aplicaciones como: - Calefacción - Refrigeración - Sistemas de aire acondicionado - Suministro de agua - Procesos industriales - Versiones con hidráulica de acero inoxidable para aplicaciones de agua caliente sanitaria La conexión a las tuberías se lleva a cabo por medio de bridas DIN bajo normas EN 1092-2 e ISO 7005-2. Su diseño incluye un sistema de extracción que facilita el desmontaje del cabezal (motor, cabezal e impulsor) con fines de mantenimiento o reparación sin necesidad de desmontar la hidráulica de las tuberías. La bomba TPE3 está acoplada a motores síncronos de imanes permanentes con un nivel de eficiencia de IE5. Los cierres mecánicos cumplen la norma EN 12756.



Temperatura ambiente: -20°C a + 50°C

Temperatura del líquido: -25°C a + 120°C

Cierre del eje: BQQE

Presión máxima de funcionamiento: hasta 16 bar

Grado de protección: IP 55

Clase de aislamiento: F

Clase de eficiencia IE5

Tensión de alimentación con motores MGE:

- 1 x 200-240 V 50/60Hz

- 3 x 380-500 V 50/60Hz

Comunicación con BMS: módulos CIM disponibles bajo pedido: GENibus, LonWorks, Profibus DP, Modbus RTU, BACnet MS/TP, GSM/GPRS

Modos de control: AUTOADAPT, FLOWADAPT, FLOWLIMIT, presión proporcional, temperatura diferencial, presión constante, temperatura constante, curva constante, caudal constante y modo nocturno automático.

Función multibomba mediante conexión inalámbrica GENIair.

Asistente de aplicaciones permite una configuración intuitiva de la circuladora según el tipo de instalación.

Monitorización de energía térmica (requiere un sensor de temperatura adicional).

TPE3: Bomba con pantalla que facilita su puesta en marcha y sensor de presión diferencial y de temperatura.

MPG CB

Conexión de aspiración	Aspiración [mm]	Dist. entre conexiones	P2 [kW]	Gama de presión	Cierre mecánico	Voluta	Modelo	Código	Euros	
1 x 200-240	DIN	40	250	0.25	PN 16	BQQE	Cast iron	TPE3 40-80	99271825	7.078,00
			250	0.25	PN 6/10	BQQE	Acero inoxidable	TPE3 40-80	98416504	8.163,00
			250	0.25	PN 6/10	BQQE	Cast iron	TPE3 40-80	99272239	6.484,00
			250	0.37	PN 16	BQQE	Cast iron	TPE3 40-120	99271826	7.493,00
			250	0.37	PN 6/10	BQQE	Acero inoxidable	TPE3 40-120	98416505	8.664,00
			250	0.37	PN 6/10	BQQE	Cast iron	TPE3 40-120	99272240	6.871,00
			250	0.55	PN 16	BQQE	Cast iron	TPE3 40-150	99271827	7.921,00
			250	0.55	PN 6/10	BQQE	Acero inoxidable	TPE3 40-150	98416506	9.183,00
			250	0.55	PN 6/10	BQQE	Cast iron	TPE3 40-150	99272241	7.270,00
			250	0.75	PN 16	BQQE	Cast iron	TPE3 40-180	99271828	8.380,00
			250	0.75	PN 6/10	BQQE	Acero inoxidable	TPE3 40-180	98416507	9.734,00
			250	0.75	PN 6/10	BQQE	Cast iron	TPE3 40-180	99272242	7.694,00
			250	1.10	PN 16	BQQE	Cast iron	TPE3 40-200	99271829	8.692,00
			250	1.10	PN 6/10	BQQE	Acero inoxidable	TPE3 40-200	98416508	10.142,00
			250	1.10	PN 6/10	BQQE	Cast iron	TPE3 40-200	99272253	7.972,00
			250	1.50	PN 16	BQQE	Cast iron	TPE3 40-240	99271830	9.320,00
			250	1.50	PN 6/10	BQQE	Acero inoxidable	TPE3 40-240	98416509	10.879,00

Continuación

Conexión de aspiración	Aspiración [mm]	Dist. entre conexiones	P2 [kW]	Gama de presión	Cierre mecánico	Voluta	Modelo	Código	Euros
DIN	40	250	1.50	PN 6/10	BQQE	Cast iron	TPE3 40-240	99272254	8.571,00
3 x 380-500									
		250	0.25	PN 16	BQQE	Cast iron	TPE3 40-80	99271831	7.650,00
		250	0.25	PN 6/10	BQQE	Acero inoxidable	TPE3 40-80	98416542	8.735,00
		250	0.25	PN 6/10	BQQE	Cast iron	TPE3 40-80	99272207	7.055,00
		250	0.37	PN 16	BQQE	Cast iron	TPE3 40-120	99271832	8.025,00
		250	0.37	PN 6/10	BQQE	Acero inoxidable	TPE3 40-120	98416543	9.195,00
		250	0.37	PN 6/10	BQQE	Cast iron	TPE3 40-120	99272208	7.402,00
		250	0.55	PN 16	BQQE	Cast iron	TPE3 40-150	99271833	8.418,00
		250	0.55	PN 6/10	BQQE	Acero inoxidable	TPE3 40-150	98416544	9.680,00
		250	0.55	PN 6/10	BQQE	Cast iron	TPE3 40-150	99272209	7.767,00
DIN	40	250	0.75	PN 16	BQQE	Cast iron	TPE3 40-180	99271834	8.836,00
		250	0.75	PN 6/10	BQQE	Acero inoxidable	TPE3 40-180	98416545	10.190,00
		250	0.75	PN 6/10	BQQE	Cast iron	TPE3 40-180	99272210	8.151,00
		250	1.10	PN 16	BQQE	Cast iron	TPE3 40-200	99271835	9.120,00
		250	1.10	PN 6/10	BQQE	Acero inoxidable	TPE3 40-200	98416546	10.571,00
		250	1.10	PN 6/10	BQQE	Cast iron	TPE3 40-200	99272211	8.400,00
		250	1.50	PN 16	BQQE	Cast iron	TPE3 40-240	99271836	9.719,00
		250	1.50	PN 6/10	BQQE	Acero inoxidable	TPE3 40-240	98416547	11.279,00
		250	1.50	PN 6/10	BQQE	Cast iron	TPE3 40-240	99272212	8.971,00

TPE3 50: BOMBAS IN LINE SIMPLES TPE3 50 DE VELOCIDAD VARIABLE CON SENSOR DE PRESIÓN Y TEMPERATURA

Las TPE3 son bombas centrífugas con la aspiración e impulsión en línea, siendo ambas de idéntico diámetro, de velocidad variable. Esta gama puede trabajar en aplicaciones como: - Calefacción - Refrigeración - Sistemas de aire acondicionado - Suministro de agua - Procesos industriales - Versiones con hidráulica de acero inoxidable para aplicaciones de agua caliente sanitaria La conexión a las tuberías se lleva a cabo por medio de bridas DIN bajo normas EN 1092-2 e ISO 7005-2. Su diseño incluye un sistema de extracción que facilita el desmontaje del cabezal (motor, cabezal e impulsor) con fines de mantenimiento o reparación sin necesidad de desmontar la hidráulica de las tuberías. La bomba TPE3 está acoplada a motores síncronos de imanes permanentes con un nivel de eficiencia de IE5. Los cierres mecánicos cumplen la norma EN 12756.

Temperatura ambiente: -20°C a + 50°C

Temperatura del líquido: -25°C a + 120°C

Cierre del eje: BQQE

Presión máxima de funcionamiento: hasta 16 bar

Grado de protección: IP 55

Clase de aislamiento: F

Clase de eficiencia IE5

Tensión de alimentación con motores MGE:

- 1 x 200-240 V 50/60Hz

- 3 x 380-500 V 50/60Hz

Comunicación con BMS: módulos CIM disponibles bajo pedido: GENIbus, LonWorks, Profibus DP, Modbus RTU, BACnet MS/TP, GSM/GPRS

Modos de control: AUTOADAPT, FLOWADAPT, FLOWLIMIT, presión proporcional, temperatura diferencial, presión constante, temperatura constante, curva constante, caudal constante y modo nocturno automático.

Función multibomba mediante conexión inalámbrica GENIair.

Asistente de aplicaciones permite una configuración intuitiva de la circuladora según el tipo de instalación.

Monitorización de energía térmica (requiere un sensor de temperatura adicional).

TPE3: Bomba con pantalla que facilita su puesta en marcha y sensor de presión diferencial y de temperatura.



MPG CB

Conexión de aspiración	Aspiración [mm]	Dist. entre conexiones	P2 [kW]	Gama de presión	Cierre mecánico	Voluta	Modelo	Código	Euros
1 x 200-240									

TPE3 50

BOMBAS INLINE DE ROTOR SECO ► BOMBAS INLINE DE ROTOR SECO Y VELOCIDAD VARIABLE

Continuación

Conexión de aspiración	Aspiración [mm]	Dist. entre conexiones	P2 [kW]	Gama de presión	Cierre mecánico	Voluta	Modelo	Código	Euros	
DIN	50	280	0.37	PN 16	BQQE	Cast iron	TPE3 50-60	99271837	7.341,00	
		280	0.37	PN 16	BQQE	Cast iron	TPE3 50-80	99271838	7.735,00	
		280	0.37	PN 6/10	BQQE	Acero inoxidable	TPE3 50-60	98416672	8.511,00	
		280	0.37	PN 6/10	BQQE	Acero inoxidable	TPE3 50-80	98416673	8.997,00	
		280	0.37	PN 6/10	BQQE	Cast iron	TPE3 50-60	99272255	6.718,00	
		280	0.37	PN 6/10	BQQE	Cast iron	TPE3 50-80	99272256	7.083,00	
	DIN	50	280	0.55	PN 16	BQQE	Cast iron	TPE3 50-120	99271839	8.187,00
			280	0.55	PN 6/10	BQQE	Acero inoxidable	TPE3 50-120	98416674	9.541,00
			280	0.55	PN 6/10	BQQE	Cast iron	TPE3 50-120	99272257	7.502,00
			280	0.75	PN 16	BQQE	Cast iron	TPE3 50-150	99271840	8.664,00
			280	0.75	PN 6/10	BQQE	Acero inoxidable	TPE3 50-150	98416675	10.114,00
			280	0.75	PN 6/10	BQQE	Cast iron	TPE3 50-150	99272258	7.944,00
50		280	1.10	PN 16	BQQE	Cast iron	TPE3 50-180	99271841	9.146,00	
		280	1.10	PN 6/10	BQQE	Acero inoxidable	TPE3 50-180	98416676	10.699,00	
		280	1.10	PN 6/10	BQQE	Cast iron	TPE3 50-180	99272259	8.392,00	
		280	1.50	PN 16	BQQE	Cast iron	TPE3 50-200	99271842	9.739,00	
		280	1.50	PN 6/10	BQQE	Acero inoxidable	TPE3 50-200	98416677	11.321,00	
		280	1.50	PN 6/10	BQQE	Cast iron	TPE3 50-200	99272260	8.865,00	

3 x 380-500

TPE3 65: BOMBAS IN LINE SIMPLES TPE3 65 DE VELOCIDAD VARIABLE CON SENSOR DE PRESIÓN Y TEMPERATURA

Las TPE3 son bombas centrífugas con la aspiración e impulsión en línea, siendo ambas de idéntico diámetro, de velocidad variable. Esta gama puede trabajar en aplicaciones como: - Calefacción - Refrigeración - Sistemas de aire acondicionado - Suministro de agua - Procesos industriales - Versiones con hidráulica de acero inoxidable para aplicaciones de agua caliente sanitaria La conexión a las tuberías se lleva a cabo por medio de bridas DIN bajo normas EN 1092-2 e ISO 7005-2. Su diseño incluye un sistema de extracción que facilita el desmontaje del cabezal (motor, cabezal e impulsor) con fines de mantenimiento o reparación sin necesidad de desmontar la hidráulica de las tuberías. La bomba TPE3 está acoplada a motores síncronos de imanes permanentes con un nivel de eficiencia de IE5. Los cierres mecánicos cumplen la norma EN 12756.



4



Temperatura ambiente: -20°C a + 50°C

Temperatura del líquido: -25°C a + 120°C

Cierre del eje: BQQE

Presión máxima de funcionamiento: hasta 16 bar

Grado de protección: IP 55

Clase de aislamiento: F

Clase de eficiencia IE5

Tensión de alimentación con motores MGE:

- 1 x 200-240 V 50/60Hz

- 3 x 380-500 V 50/60Hz

Comunicación con BMS: módulos CIM disponibles bajo pedido: GENIbus, LonWorks, Profibus DP, Modbus RTU, BACnet MS/TP, GSM/GPRS

Modos de control: AUTOADAPT, FLOWADAPT, FLOWLIMIT, presión proporcional, temperatura diferencial, presión constante, temperatura constante, curva constante, caudal constante y modo nocturno automático.

Función multibomba mediante conexión inalámbrica GENIair.

Asistente de aplicaciones permite una configuración intuitiva de la circuladora según el tipo de instalación.

Monitorización de energía térmica (requiere un sensor de temperatura adicional).

TPE3: Bomba con pantalla que facilita su puesta en marcha y sensor de presión diferencial y de temperatura.

MPG CB

Conexión de aspiración	Aspiración [mm]	Dist. entre conexiones	P2 [kW]	Gama de presión	Cierre mecánico	Voluta	Modelo	Código	Euros	
DIN	65	1 x 200-240						TPE3 65-60	99271850	8.153,00
		340	0.37	PN 16	BQQE	Cast iron	TPE3 65-60	98416833	9.507,00	
		340	0.37	PN 6/10	BQQE	Acero inoxidable	TPE3 65-60	99272261	7.468,00	
		340	0.37	PN 6/10	BQQE	Cast iron	TPE3 65-80	99271851	8.623,00	
		340	0.55	PN 16	BQQE	Cast iron	TPE3 65-80	98416834	10.073,00	
		340	0.55	PN 6/10	BQQE	Acero inoxidable	TPE3 65-80	99272262	7.903,00	
		340	0.55	PN 6/10	BQQE	Cast iron	TPE3 65-120	99271852	9.118,00	
		340	0.75	PN 16	BQQE	Cast iron	TPE3 65-120	98416835	10.671,00	
		340	0.75	PN 6/10	BQQE	Acero inoxidable	TPE3 65-120	99272263	8.364,00	
		340	0.75	PN 6/10	BQQE	Cast iron	TPE3 65-150	99271853	9.630,00	
		340	1.10	PN 16	BQQE	Cast iron	TPE3 65-150	98416836	11.293,00	
		340	1.10	PN 6/10	BQQE	Acero inoxidable	TPE3 65-150	99272264	8.836,00	
		340	1.10	PN 6/10	BQQE	Cast iron	TPE3 65-180	99271854	10.150,00	
		340	1.50	PN 16	BQQE	Cast iron	TPE3 65-180	98416837	11.933,00	
		340	1.50	PN 6/10	BQQE	Acero inoxidable	TPE3 65-180	99272265	9.327,00	
		340	1.50	PN 6/10	BQQE	Cast iron				
		3 x 380-500								

TPE3 65 / TPE3 80

BOMBAS IN LINE DE ROTOR SECO ► BOMBAS IN LINE DE ROTOR SECO Y VELOCIDAD VARIABLE

Continuación

TPE3 80: BOMBAS IN LINE SIMPLES TPE3 80 DE VELOCIDAD VARIABLE CON SENSOR DE PRESIÓN Y TEMPERATURA

Las TPE3 son bombas centrífugas con la aspiración e impulsión en línea, siendo ambas de idéntico diámetro, de velocidad variable. Esta gama puede trabajar en aplicaciones como: - Calefacción - Refrigeración - Bucles o circuitos de mezcla - Sistemas de aire acondicionado - Suministro de agua - Procesos industriales La conexión a las tuberías se lleva a cabo por medio de bridas DIN bajo normas EN 1092-2 e ISO 7005-2. Su diseño incluye un sistema de extracción que facilita el desmontaje del cabezal (motor, cabezal e impulsor) con fines de mantenimiento o reparación sin necesidad de desmontar la hidráulica de las tuberías. La bomba TPE3 está acoplada a motores síncronos de imanes permanentes con un nivel de eficiencia de IE5. Los cierres mecánicos cumplen la norma EN 12756.

Temperatura ambiente: -20°C a + 50°C

Temperatura del líquido: -25°C a + 120°C

Cierre del eje: BQQE

Presión máxima de funcionamiento: hasta 16 bar

Grado de protección: IP 55

Clase de aislamiento: F

Clase de eficiencia IE5

Tensión de alimentación con motores MGE:

- 1 x 200-240 V 50/60Hz

- 3 x 380-500 V 50/60Hz

Comunicación con BMS: módulos CIM disponibles bajo pedido: GENibus, LonWorks, Profibus DP, Modbus RTU, BACnet MS/TP, GSM/GPRS

Modos de control: AUTOADAPT, FLOWADAPT, FLOWLIMIT, presión proporcional, temperatura diferencial, presión constante, temperatura constante, curva constante, caudal constante y modo nocturno automático.

Función multibomba mediante conexión inalámbrica GENlair.

Asistente de aplicaciones permite una configuración intuitiva de la circuladora según el tipo de instalación.

Monitorización de energía térmica (requiere un sensor de temperatura adicional).

TPE3: Bomba con pantalla que facilita su puesta en marcha y sensor de presión diferencial y de temperatura.



MPG CB

Conexión de aspiración	Aspiración [mm]	Dist. entre conexiones	P2 [kW]	Gama de presión	Cierre mecánico	Voluta	Modelo	Código	Euros
1 x 200-240									
DIN	80	360	0.25	PN 6	BQQE	Cast iron	TPE3 80-40	99272266	7.427,00
		360	0.25	PN 10	BQQE	Cast iron	TPE3 80-40	99272196	7.427,00
		360	0.25	PN 16	BQQE	Cast iron	TPE3 80-40	99272174	8.113,00
		360	1.10	PN 6	BQQE	Cast iron	TPE3 80-120	99272267	9.299,00
		360	1.10	PN 10	BQQE	Cast iron	TPE3 80-120	99272197	9.299,00
		360	1.10	PN 16	BQQE	Cast iron	TPE3 80-120	99272179	10.133,00
		360	1.50	PN 6	BQQE	Cast iron	TPE3 80-150	99272268	9.814,00
		360	1.50	PN 10	BQQE	Cast iron	TPE3 80-150	99272198	9.814,00
		360	1.50	PN 16	BQQE	Cast iron	TPE3 80-150	99272180	10.677,00
3 x 380-500									
DIN	80	360	0.25	PN 6	BQQE	Cast iron	TPE3 80-40	99272226	7.999,00
		360	0.25	PN 10	BQQE	Cast iron	TPE3 80-40	99272188	7.999,00
		360	0.25	PN 16	BQQE	Cast iron	TPE3 80-40	99272175	8.684,00
		360	1.10	PN 6	BQQE	Cast iron	TPE3 80-120	99272227	9.727,00
		360	1.10	PN 10	BQQE	Cast iron	TPE3 80-120	99272189	9.727,00
		360	1.10	PN 16	BQQE	Cast iron	TPE3 80-120	99272176	10.561,00
		360	1.50	PN 6	BQQE	Cast iron	TPE3 80-150	99272228	10.214,00
		360	1.50	PN 10	BQQE	Cast iron	TPE3 80-150	99272190	10.214,00
		360	1.50	PN 16	BQQE	Cast iron	TPE3 80-150	99272177	11.077,00
		360	2.20	PN 6	BQQE	Cast iron	TPE3 80-180	99272229	10.725,00

Continuación

Conexión de aspiración	Aspiración [mm]	Dist. entre conexiones	P2 [kW]	Gama de presión	Cierre mecánico	Voluta	Modelo	Código	Euros
DIN	80	360	2.20	PN 10	BQQE	Cast iron	TPE3 80-180	99272191	10.725,00
		360	2.20	PN 16	BQQE	Cast iron	TPE3 80-180	99272178	11.633,00

TPE3 100: BOMBAS IN LINE SIMPLES TPE3 100 DE VELOCIDAD VARIABLE CON SENSOR DE PRESIÓN Y TEMPERATURA

Las TPE3 son bombas centrífugas con la aspiración e impulsión en línea, siendo ambas de idéntico diámetro, de velocidad variable. Esta gama puede trabajar en aplicaciones como: - Calefacción - Refrigeración - Bucles o circuitos de mezcla - Sistemas de aire acondicionado - Suministro de agua - Procesos industriales La conexión a las tuberías se lleva a cabo por medio de bridas DIN bajo normas EN 1092-2 e ISO 7005-2. Su diseño incluye un sistema de extracción que facilita el desmontaje del cabezal (motor, cabezal e impulsor) con fines de mantenimiento o reparación sin necesidad de desmontar la hidráulica de las tuberías. La bomba TPE3 está acoplada a motores síncronos de imanes permanentes con un nivel de eficiencia de IE5. Los cierres mecánicos cumplen la norma EN 12756.

Temperatura ambiente: -20°C a + 50°C

Temperatura del líquido: -25°C a + 120°C

Cierre del eje: BQQE

Presión máxima de funcionamiento: hasta 16 bar

Grado de protección: IP 55

Clase de aislamiento: F

Clase de eficiencia IE5

Tensión de alimentación con motores MGE:

- 1 x 200-240 V 50/60Hz

- 3 x 380-500 V 50/60Hz

Comunicación con BMS: módulos CIM disponibles bajo pedido: GENibus, LonWorks, Profibus DP, Modbus RTU, BACnet MS/TP, GSM/GPRS

Modos de control: AUTOADAPT, FLOWADAPT, FLOWLIMIT, presión proporcional, temperatura diferencial, presión constante, temperatura constante, curva constante, caudal constante y modo nocturno automático.

Función multibomba mediante conexión inalámbrica GENlair.

Asistente de aplicaciones permite una configuración intuitiva de la circuladora según el tipo de instalación.

Monitorización de energía térmica (requiere un sensor de temperatura adicional).

TPE3: Bomba con pantalla que facilita su puesta en marcha y sensor de presión diferencial y de temperatura.



MPG CB

Conexión de aspiración	Aspiración [mm]	Dist. entre conexiones	P2 [kW]	Gama de presión	Cierre mecánico	Voluta	Modelo	Código	Euros		
1 x 200-240											
DIN	100	450	0.25	PN 6	BQQE	Cast iron	TPE3 100-40	99272269	7.829,00		
		450	0.25	PN 10	BQQE	Cast iron	TPE3 100-40	99272199	7.829,00		
		450	0.25	PN 16	BQQE	Cast iron	TPE3 100-40	99272181	8.549,00		
		450	1.10	PN 6	BQQE	Cast iron	TPE3 100-120	99272270	9.785,00		
		450	1.10	PN 10	BQQE	Cast iron	TPE3 100-120	99272200	9.785,00		
		450	1.10	PN 16	BQQE	Cast iron	TPE3 100-120	99272182	10.660,00		
		450	1.50	PN 6	BQQE	Cast iron	TPE3 100-150	99272271	10.325,00		
		450	1.50	PN 10	BQQE	Cast iron	TPE3 100-150	99272201	10.325,00		
		450	1.50	PN 16	BQQE	Cast iron	TPE3 100-150	99272183	11.234,00		
		3 x 380-500									
		DIN	100	450	0.25	PN 6	BQQE	Cast iron	TPE3 100-40	99272230	8.400,00
				450	0.25	PN 10	BQQE	Cast iron	TPE3 100-40	99272192	8.400,00
				450	0.25	PN 16	BQQE	Cast iron	TPE3 100-40	99272184	9.120,00
				450	1.10	PN 6	BQQE	Cast iron	TPE3 100-120	99272231	10.214,00
450	1.10			PN 10	BQQE	Cast iron	TPE3 100-120	99272193	10.214,00		
450	1.10			PN 16	BQQE	Cast iron	TPE3 100-120	99272185	11.088,00		
450	1.50			PN 6	BQQE	Cast iron	TPE3 100-150	99272232	10.725,00		
450	1.50			PN 10	BQQE	Cast iron	TPE3 100-150	99272194	10.725,00		
450	1.50			PN 16	BQQE	Cast iron	TPE3 100-150	99272186	11.633,00		
450	2.20			PN 6	BQQE	Cast iron	TPE3 100-180	99272233	11.266,00		
450	2.20			PN 10	BQQE	Cast iron	TPE3 100-180	99272195	11.266,00		
450	2.20			PN 16	BQQE	Cast iron	TPE3 100-180	99272187	12.226,00		

TPE3 D 32

BOMBAS INLINE DE ROTOR SECO ► BOMBAS INLINE DE ROTOR SECO Y VELOCIDAD VARIABLE

TPE3 D 32: BOMBAS IN LINE DOBLES TPE3 D 32 DE VELOCIDAD VARIABLE CON SENSOR DE PRESIÓN Y TEMPERATURA

Las TPE3 D son bombas centrifugas con la aspiración e impulsión en línea, siendo ambas de idéntico diámetro, de velocidad variable. Esta gama puede trabajar en aplicaciones como: - Calefacción - Refrigeración - Bucles o circuitos de mezcla - Sistemas de aire acondicionado - Suministro de agua - Procesos industriales La conexión a las tuberías se lleva a cabo por medio de bridas DIN bajo normas EN 1092-2 e ISO 7005-2. Su diseño incluye un sistema de extracción que facilita el desmontaje del cabezal (motor, cabezal e impulsor) con fines de mantenimiento o reparación sin necesidad de desmontar la hidráulica de las tuberías. La bomba TPE3 D están acoplados a motores síncronos de imanes permanentes con un nivel de eficiencia de IE5. Los cierres mecánicos cumplen la norma EN 12756. Las bombas dobles están diseñadas de tal forma que el caudal abre una válvula de mariposa en la impulsión común de la bomba y evita el reflujo de líquido hacia el cabezal de la bomba inactiva.



Temperatura ambiente: -20°C a + 50°C

Temperatura del líquido: -25°C a + 120°C

Cierre del eje: BQQE

Presión máxima de funcionamiento: hasta 16 bar

Grado de protección: IP 55

Clase de aislamiento: F

Clase de eficiencia IE5

Tensión de alimentación con motores MGE:

- 1 x 200-240 V 50/60Hz

- 3 x 380-500 V 50/60Hz

Comunicación con BMS: módulos CIM disponibles bajo pedido: GENIbus, LonWorks, Profibus DP, Modbus RTU, BACnet MS/TP, GSM/GPRS

Modos de control: AUTOADAPT, FLOWADAPT, FLOWLIMIT, presión proporcional, temperatura diferencial, presión constante, temperatura constante, curva constante, caudal constante y modo nocturno automático.

Función multibomba mediante conexión inalámbrica GENIair.

Asistente de aplicaciones permite una configuración intuitiva de la circuladora según el tipo de instalación.

Monitorización de energía térmica (requiere un sensor de temperatura adicional).

TPE3 D: Bomba con pantalla que facilita su puesta en marcha y sensor de presión diferencial y de temperatura.

MPG CB

Conexión de aspiración	Aspiración [mm]	Serie	Dist. entre conexiones	P2 [kW]	I [A]	Gama de presión	Voluta	Modelo	Código	Euros
1 x 200-240								TPE3 D 32-80	99272456	9.912,00
DIN	32	No series	220	0.25	1.6	PN 16	Cast iron	TPE3 D 32-120	99272457	10.538,00
		No series	220	0.25	1.6	PN 6/10	Cast iron	TPE3 D 32-80	99272582	9.375,00
		No series	220	0.25	1.6	PN 6/10	Cast iron	TPE3 D 32-120	99272583	9.972,00
		No series	220	0.37	2.3	PN 16	Cast iron	TPE3 D 32-150	99272458	11.273,00
		No series	220	0.37	2.3	PN 6/10	Cast iron	TPE3 D 32-150	99272584	10.679,00
		No series	220	0.55	3.1	PN 16	Cast iron	TPE3 D 32-180	99272459	11.740,00
		No series	220	0.55	3.1	PN 6/10	Cast iron	TPE3 D 32-180	99272585	11.118,00
		No series	220	0.75	4.2	PN 16	Cast iron	TPE3 D 32-200	99272460	12.830,00
		No series	220	0.75	4.2	PN 6/10	Cast iron	TPE3 D 32-200	99272586	12.179,00
		3 x 380-500								TPE3 D 32-80
DIN	32	No series	220	0.25	0.9	PN 16	Cast iron	TPE3 D 32-120	99272485	11.681,00
		No series	220	0.25	0.9	PN 6/10	Cast iron	TPE3 D 32-80	99272540	10.518,00
		No series	220	0.25	0.9	PN 6/10	Cast iron	TPE3 D 32-120	99272541	11.115,00
		No series	220	0.37	1.1	PN 16	Cast iron	TPE3 D 32-150	99272486	12.336,00
		No series	220	0.37	1.1	PN 6/10	Cast iron	TPE3 D 32-150	99272542	11.741,00
		No series	220	0.55	1.3	PN 16	Cast iron	TPE3 D 32-180	99272487	12.735,00
		No series	220	0.55	1.3	PN 6/10	Cast iron	TPE3 D 32-180	99272543	12.112,00

Continuación

Conexión de aspiración	Aspiración [mm]	Serie	Dist. entre conexiones	P2 [kW]	I [A]	Gama de presión	Voluta	Modelo	Código	Euros
DIN	32	No series	220	0.75	1.7	PN 16	Cast iron	TPE3 D 32-200	99272488	13.744,00
		No series	220	0.75	1.7	PN 6/10	Cast iron	TPE3 D 32-200	99272544	13.092,00

TPE3 D 40: BOMBAS IN LINE DOBLES TPE3 D 40 DE VELOCIDAD VARIABLE CON SENSOR DE PRESIÓN Y TEMPERATURA

Las TPE3 D son bombas centrifugas con la aspiración e impulsión en línea, siendo ambas de idéntico diámetro, de velocidad variable. Esta gama puede trabajar en aplicaciones como: - Calefacción - Refrigeración - Bucles o circuitos de mezcla - Sistemas de aire acondicionado - Suministro de agua - Procesos industriales La conexión a las tuberías se lleva a cabo por medio de bridas DIN bajo normas EN 1092-2 e ISO 7005-2. Su diseño incluye un sistema de extracción que facilita el desmontaje del cabezal (motor, cabezal e impulsor) con fines de mantenimiento o reparación sin necesidad de desmontar la hidráulica de las tuberías. La bomba TPE3 D están acoplados a motores síncronos de imanes permanentes con un nivel de eficiencia de IE5. Los cierres mecánicos cumplen la norma EN 12756. Las bombas dobles están diseñadas de tal forma que el caudal abre una válvula de mariposa en la impulsión común de la bomba y evita el reflujo de líquido hacia el cabezal de la bomba inactiva.



Temperatura ambiente: -20°C a + 50°C

Temperatura del líquido: -25°C a + 120°C

Cierre del eje: BQQE

Presión máxima de funcionamiento: hasta 16 bar

Grado de protección: IP 55

Clase de aislamiento: F

Clase de eficiencia IE5

Tensión de alimentación con motores MGE:

- 1 x 200-240 V 50/60Hz

- 3 x 380-500 V 50/60Hz

Comunicación con BMS: módulos CIM disponibles bajo pedido: GENibus, LonWorks, Profibus DP, Modbus RTU, BACnet MS/TP, GSM/GPRS

Modos de control: AUTOADAPT, FLOWADAPT, FLOWLIMIT, presión proporcional, temperatura diferencial, presión constante, temperatura constante, curva constante, caudal constante y modo nocturno automático.

Función multibomba mediante conexión inalámbrica GENlair.

Asistente de aplicaciones permite una configuración intuitiva de la circuladora según el tipo de instalación.

Monitorización de energía térmica (requiere un sensor de temperatura adicional).

TPE3 D: Bomba con pantalla que facilita su puesta en marcha y sensor de presión diferencial y de temperatura.

MPG CB

Conexión de aspiración	Aspiración [mm]	Serie	Dist. entre conexiones	P2 [kW]	I [A]	Gama de presión	Voluta	Modelo	Código	Euros
1 x 200-240										
DIN	40	No series	250	0.25	1.6	PN 16	Cast iron	TPE3 D 40-80	99272461	11.193,00
		No series	250	0.25	1.6	PN 6/10	Cast iron	TPE3 D 40-80	99272587	10.598,00
		No series	250	0.37	2.2	PN 16	Cast iron	TPE3 D 40-120	99272462	11.959,00
		No series	250	0.37	2.2	PN 6/10	Cast iron	TPE3 D 40-120	99272588	11.336,00
		No series	250	0.55	3.0	PN 16	Cast iron	TPE3 D 40-150	99272463	12.750,00
		No series	250	0.55	3.0	PN 6/10	Cast iron	TPE3 D 40-150	99272589	12.098,00
		No series	250	0.75	4.2	PN 16	Cast iron	TPE3 D 40-180	99272464	13.309,00
		No series	250	0.75	4.2	PN 6/10	Cast iron	TPE3 D 40-180	99272590	12.623,00
		No series	250	1.10	6.0	PN 16	Cast iron	TPE3 D 40-200	99272465	14.160,00
		No series	250	1.10	6.0	PN 6/10	Cast iron	TPE3 D 40-200	99272591	13.440,00
		No series	250	1.50	8.0	PN 16	Cast iron	TPE3 D 40-240	99272466	15.043,00
		No series	250	1.50	8.0	PN 6/10	Cast iron	TPE3 D 40-240	99272592	14.295,00

TPE3 D 40 / TPE3 D 50

BOMBAS INLINE DE ROTOR SECO ► BOMBAS INLINE DE ROTOR SECO Y VELOCIDAD VARIABLE

Continuación

Conexión de aspiración	Aspiración [mm]	Serie	Dist. entre conexiones	P2 [kW]	I [A]	Gama de presión	Voluta	Modelo	Código	Euros
3 x 380-500										

TPE3 D 50: BOMBAS IN LINE DOBLES TPE3 D 50 DE VELOCIDAD VARIABLE CON SENSOR DE PRESIÓN Y TEMPERATURA

Las TPE3 D son bombas centrífugas con la aspiración e impulsión en línea, siendo ambas de idéntico diámetro, de velocidad variable. Esta gama puede trabajar en aplicaciones como: - Calefacción - Refrigeración - Bucles o circuitos de mezcla - Sistemas de aire acondicionado - Suministro de agua - Procesos industriales La conexión a las tuberías se lleva a cabo por medio de bridas DIN bajo normas EN 1092-2 e ISO 7005-2. Su diseño incluye un sistema de extracción que facilita el desmontaje del cabezal (motor, cabezal e impulsor) con fines de mantenimiento o reparación sin necesidad de desmontar la hidráulica de las tuberías. La bomba TPE3 D están acoplados a motores síncronos de imanes permanentes con un nivel de eficiencia de IE5. Los cierres mecánicos cumplen la norma EN 12756. Las bombas dobles están diseñadas de tal forma que el caudal abre una válvula de mariposa en la impulsión común de la bomba y evita el reflujo de líquido hacia el cabezal de la bomba inactiva.

Temperatura ambiente: -20°C a + 50°C

Temperatura del líquido: -25°C a + 120°C

Cierre del eje: BQQE

Presión máxima de funcionamiento: hasta 16 bar

Grado de protección: IP 55

Clase de aislamiento: F

Clase de eficiencia IE5

Tensión de alimentación con motores MGE:

- 1 x 200-240 V 50/60Hz

- 3 x 380-500 V 50/60Hz

Comunicación con BMS: módulos CIM disponibles bajo pedido: GENibus, LonWorks, Profibus DP, Modbus RTU, BACnet MS/TP, GSM/GPRS

Modos de control: AUTOADAPT, FLOWADAPT, FLOWLIMIT, presión proporcional, temperatura diferencial, presión constante, temperatura constante, curva constante y caudal constante y modo nocturno automático.

Función multibomba mediante conexión inalámbrica GENIair.

Asistente de aplicaciones permite una configuración intuitiva de la circuladora según el tipo de instalación.

Monitorización de energía térmica (requiere un sensor de temperatura adicional).

TPE3 D: Bomba con pantalla que facilita su puesta en marcha y sensor de presión diferencial y de temperatura.



MPG CB

Conexión de aspiración	Aspiración [mm]	Serie	Dist. entre conexiones	P2 [kW]	I [A]	Gama de presión	Voluta	Modelo	Código	Euros
1 x 200-240										
DIN	50	No series	280	0.37	2.2	PN 16	Cast iron	TPE3 D 50-60	99272467	11.672,00
		No series	280	0.37	2.2	PN 16	Cast iron	TPE3 D 50-80	99272468	12.395,00

Continuación

Conexión de aspiración	Aspiración [mm]	Serie	Dist. entre conexiones	P2 [kW]	I [A]	Gama de presión	Voluta	Modelo	Código	Euros
DIN	50	No series	280	0.37	2.2	PN 6/10	Cast iron	TPE3 D 50-60	99272593	11.050,00
		No series	280	0.37	2.2	PN 6/10	Cast iron	TPE3 D 50-80	99272594	11.744,00
		No series	280	0.55	3.0	PN 16	Cast iron	TPE3 D 50-120	99272469	13.228,00
		No series	280	0.55	3.0	PN 6/10	Cast iron	TPE3 D 50-120	99272595	12.543,00
		No series	280	0.75	4.1	PN 16	Cast iron	TPE3 D 50-150	99272470	14.103,00
		No series	280	0.75	4.1	PN 6/10	Cast iron	TPE3 D 50-150	99272596	13.383,00
		No series	280	1.10	6.0	PN 16	Cast iron	TPE3 D 50-180	99272471	14.992,00
		No series	280	1.10	6.0	PN 6/10	Cast iron	TPE3 D 50-180	99272597	14.238,00
		No series	280	1.50	8.0	PN 16	Cast iron	TPE3 D 50-200	99272472	16.016,00
		No series	280	1.50	8.0	PN 6/10	Cast iron	TPE3 D 50-200	99272598	15.142,00
3 x 380-500										
DIN	50	No series	280	0.37	1.0	PN 16	Cast iron	TPE3 D 50-60	99272505	12.735,00
		No series	280	0.37	1.0	PN 16	Cast iron	TPE3 D 50-80	99272506	13.458,00
		No series	280	0.37	1.0	PN 6/10	Cast iron	TPE3 D 50-60	99272551	12.112,00
		No series	280	0.37	1.0	PN 6/10	Cast iron	TPE3 D 50-80	99272552	12.806,00
		No series	280	0.55	1.3	PN 16	Cast iron	TPE3 D 50-120	99272507	14.222,00
		No series	280	0.55	1.3	PN 6/10	Cast iron	TPE3 D 50-120	99272553	13.537,00
		No series	280	0.75	1.7	PN 16	Cast iron	TPE3 D 50-150	99272508	15.017,00
		No series	280	0.75	1.7	PN 6/10	Cast iron	TPE3 D 50-150	99272554	14.297,00
		No series	280	1.10	2.3	PN 16	Cast iron	TPE3 D 50-180	99272509	15.849,00
		No series	280	1.10	2.3	PN 6/10	Cast iron	TPE3 D 50-180	99272555	15.095,00
		No series	280	1.50	3.0	PN 16	Cast iron	TPE3 D 50-200	99272510	16.815,00
		No series	280	1.50	3.0	PN 6/10	Cast iron	TPE3 D 50-200	99272556	15.941,00
		No series	280	2.20	4.2	PN 16	Cast iron	TPE3 D 50-240	99272511	17.731,00
		No series	280	2.20	4.2	PN 6/10	Cast iron	TPE3 D 50-240	99272557	16.818,00

TPE3 D 65

BOMBAS IN LINE DE ROTOR SECO ► BOMBAS IN LINE DE ROTOR SECO Y VELOCIDAD VARIABLE

TPE3 D 65: BOMBAS IN LINE DOBLES TPE3 D 65 DE VELOCIDAD VARIABLE CON SENSOR DE PRESIÓN Y TEMPERATURA

Las TPE3 D son bombas centrífugas con la aspiración e impulsión en línea, siendo ambas de idéntico diámetro, de velocidad variable. Esta gama puede trabajar en aplicaciones como: - Calefacción - Refrigeración - Bucles o circuitos de mezcla - Sistemas de aire acondicionado - Suministro de agua - Procesos industriales La conexión a las tuberías se lleva a cabo por medio de bridas DIN bajo normas EN 1092-2 e ISO 7005-2. Su diseño incluye un sistema de extracción que facilita el desmontaje del cabezal (motor, cabezal e impulsor) con fines de mantenimiento o reparación sin necesidad de desmontar la hidráulica de las tuberías. La bomba TPE3 D están acoplados a motores síncronos de imanes permanentes con un nivel de eficiencia de IE5. Los cierres mecánicos cumplen la norma EN 12756. Las bombas dobles están diseñadas de tal forma que el caudal abre una válvula de mariposa en la impulsión común de la bomba y evita el reflujo de líquido hacia el cabezal de la bomba inactiva.



Temperatura ambiente: -20°C a + 50°C

Temperatura del líquido: -25°C a + 120°C

Cierre del eje: BQQE

Presión máxima de funcionamiento: hasta 16 bar

Grado de protección: IP 55

Clase de aislamiento: F

Clase de eficiencia IE5

Tensión de alimentación con motores MGE:

- 1 x 200-240 V 50/60Hz

- 3 x 380-500 V 50/60Hz

Comunicación con BMS: módulos CIM disponibles bajo pedido: GENIbus, LonWorks, Profibus DP, Modbus RTU, BACnet MS/TP, GSM/GPRS

Modos de control: AUTOADAPT, FLOWADAPT, FLOWLIMIT, presión proporcional, temperatura diferencial, presión constante, temperatura constante, curva constante, caudal constante y modo nocturno automático.

Función multibomba mediante conexión inalámbrica GENIair.

Asistente de aplicaciones permite una configuración intuitiva de la circuladora según el tipo de instalación.

Monitorización de energía térmica (requiere un sensor de temperatura adicional).

TPE3 D: Bomba con pantalla que facilita su puesta en marcha y sensor de presión diferencial y de temperatura.

MPG CB

Conexión de aspiración	Aspiración [mm]	Serie	Dist. entre conexiones	P2 [kW]	I [A]	Gama de presión	Voluta	Modelo	Código	Euros
1 x 200-240										
DIN	65	No series	340	0.37	2.2	PN 16	Cast iron	TPE3 D 65-60	99272473	13.160,00
		No series	340	0.37	2.2	PN 6/10	Cast iron	TPE3 D 65-60	99272599	12.475,00
		No series	340	0.55	3.0	PN 16	Cast iron	TPE3 D 65-80	99272474	14.023,00
		No series	340	0.55	3.0	PN 6/10	Cast iron	TPE3 D 65-80	99272600	13.303,00
		No series	340	0.75	4.1	PN 16	Cast iron	TPE3 D 65-120	99272475	14.935,00
		No series	340	0.75	4.1	PN 6/10	Cast iron	TPE3 D 65-120	99272601	14.181,00
		No series	340	1.10	5.9	PN 16	Cast iron	TPE3 D 65-150	99272476	15.878,00
		No series	340	1.10	5.9	PN 6/10	Cast iron	TPE3 D 65-150	99272602	15.084,00
		No series	340	1.50	8.0	PN 16	Cast iron	TPE3 D 65-180	99272477	16.841,00
No series	340	1.50	8.0	PN 6/10	Cast iron	TPE3 D 65-180	99272603	16.018,00		
3 x 380-500										
DIN	65	No series	340	0.37	1.0	PN 16	Cast iron	TPE3 D 65-60	99272512	14.222,00
		No series	340	0.37	1.0	PN 6/10	Cast iron	TPE3 D 65-60	99272558	13.537,00
		No series	340	0.55	1.3	PN 16	Cast iron	TPE3 D 65-80	99272513	15.017,00
		No series	340	0.55	1.3	PN 6/10	Cast iron	TPE3 D 65-80	99272559	14.297,00
		No series	340	0.75	1.7	PN 16	Cast iron	TPE3 D 65-120	99272514	15.849,00
		No series	340	0.75	1.7	PN 6/10	Cast iron	TPE3 D 65-120	99272560	15.095,00

Continuación

Conexión de aspiración	Aspiración [mm]	Serie	Dist. entre conexiones	P2 [kW]	I [A]	Gama de presión	Voluta	Modelo	Código	Euros
DIN	65	No series	340	1.10	2.1	PN 16	Cast iron	TPE3 D 65-150	99272515	16.735,00
		No series	340	1.10	2.1	PN 6/10	Cast iron	TPE3 D 65-150	99272561	15.941,00
		No series	340	1.50	3.0	PN 16	Cast iron	TPE3 D 65-180	99272516	17.640,00
		No series	340	1.50	3.0	PN 6/10	Cast iron	TPE3 D 65-180	99272562	16.818,00
		No series	340	2.20	4.2	PN 16	Cast iron	TPE3 D 65-200	99272517	18.605,00
		No series	340	2.20	4.2	PN 6/10	Cast iron	TPE3 D 65-200	99272573	17.742,00

TPE3 D 80: BOMBAS IN LINE DOBLES TPE3 D 80 DE VELOCIDAD VARIABLE CON SENSOR DE PRESIÓN Y TEMPERATURA

Las TPE3 D son bombas centrifugas con la aspiración e impulsión en línea, siendo ambas de idéntico diámetro, de velocidad variable. Esta gama puede trabajar en aplicaciones como: - Calefacción - Refrigeración - Bucles o circuitos de mezcla - Sistemas de aire acondicionado - Suministro de agua - Procesos industriales La conexión a las tuberías se lleva a cabo por medio de bridas DIN bajo normas EN 1092-2 e ISO 7005-2. Su diseño incluye un sistema de extracción que facilita el desmontaje del cabezal (motor, cabezal e impulsor) con fines de mantenimiento o reparación sin necesidad de desmontar la hidráulica de las tuberías. La bomba TPE3 D están acoplados a motores síncronos de imanes permanentes con un nivel de eficiencia de IE5. Los cierres mecánicos cumplen la norma EN 12756. Las bombas dobles están diseñadas de tal forma que el caudal abre una válvula de mariposa en la impulsión común de la bomba y evita el reflujo de líquido hacia el cabezal de la bomba inactiva.

Temperatura ambiente: -20°C a + 50°C

Temperatura del líquido: -25°C a + 120°C

Cierre del eje: BQQE

Presión máxima de funcionamiento: hasta 16 bar

Grado de protección: IP 55

Clase de aislamiento: F

Clase de eficiencia IE5

Tensión de alimentación con motores MGE:

- 1 x 200-240 V 50/60Hz

- 3 x 380-500 V 50/60Hz

Comunicación con BMS: módulos CIM disponibles bajo pedido: GENIbus, LonWorks, Profibus DP, Modbus RTU, BACnet MS/TP, GSM/GPRS

Modos de control: AUTOADAPT, FLOWADAPT, FLOWLIMIT, presión proporcional, temperatura diferencial, presión constante, temperatura constante, curva constante, caudal constante y modo nocturno automático.

Función multibomba mediante conexión inalámbrica GENIair.

Asistente de aplicaciones permite una configuración intuitiva de la circuladora según el tipo de instalación.

Monitorización de energía térmica (requiere un sensor de temperatura adicional).

TPE3 D: Bomba con pantalla que facilita su puesta en marcha y sensor de presión diferencial y de temperatura.



MPG CB

Conexión de aspiración	Aspiración [mm]	Serie	Dist. entre conexiones	P2 [kW]	I [A]	Gama de presión	Voluta	Modelo	Código	Euros	
DIN	80	1 x 200-240									
		No series	360	0.25	1.5	PN 6	Cast iron	TPE3 D 80-40	99272604	12.394,00	
		No series	360	0.25	1.5	PN 10	Cast iron	TPE3 D 80-40	99272534	12.394,00	
		No series	360	0.25	1.5	PN 16	Cast iron	TPE3 D 80-40	99272478	13.079,00	
		No series	360	1.10	5.9	PN 6	Cast iron	TPE3 D 80-120	99272605	15.961,00	
		No series	360	1.10	5.9	PN 10	Cast iron	TPE3 D 80-120	99272535	15.961,00	
		No series	360	1.10	5.9	PN 16	Cast iron	TPE3 D 80-120	99272479	16.795,00	
		No series	360	1.50	8.0	PN 6	Cast iron	TPE3 D 80-150	99272606	16.942,00	
		No series	360	1.50	8.0	PN 10	Cast iron	TPE3 D 80-150	99272536	16.942,00	

TPE3 D 80 / TPE3 D 100

BOMBAS INLINE DE ROTOR SECO ▶ BOMBAS INLINE DE ROTOR SECO Y VELOCIDAD VARIABLE

Continuación

Conexión de aspiración	Aspiración [mm]	Serie	Dist. entre conexiones	P2 [kW]	I [A]	Gama de presión	Voluta	Modelo	Código	Euros
DIN	80	No series	360	1.50	8.0	PN 16	Cast iron	TPE3 D 80-150	99272480	17.805,00
3 x 380-500										
		No series	360	0.25	0.8	PN 6	Cast iron	TPE3 D 80-40	99272574	13.537,00
		No series	360	0.25	0.8	PN 10	Cast iron	TPE3 D 80-40	99272526	13.537,00
		No series	360	0.25	0.8	PN 16	Cast iron	TPE3 D 80-40	99272518	14.222,00
		No series	360	1.10	2.1	PN 6	Cast iron	TPE3 D 80-120	99272575	16.818,00
		No series	360	1.10	2.1	PN 10	Cast iron	TPE3 D 80-120	99272527	16.818,00
		No series	360	1.10	2.1	PN 16	Cast iron	TPE3 D 80-120	99272519	17.652,00
DIN	80	No series	360	1.50	2.8	PN 6	Cast iron	TPE3 D 80-150	99272576	17.742,00
		No series	360	1.50	2.8	PN 10	Cast iron	TPE3 D 80-150	99272528	17.742,00
		No series	360	1.50	2.8	PN 16	Cast iron	TPE3 D 80-150	99272520	18.605,00
		No series	360	2.20	4.0	PN 6	Cast iron	TPE3 D 80-180	99272577	18.716,00
		No series	360	2.20	4.0	PN 10	Cast iron	TPE3 D 80-180	99272529	18.716,00
		No series	360	2.20	4.0	PN 16	Cast iron	TPE3 D 80-180	99272521	19.624,00

TPE3 D 100: BOMBAS IN LINE DOBLES TPE3 D 100 DE VELOCIDAD VARIABLE CON SENSOR DE PRESIÓN Y TEMPERATURA

Las TPE3 D son bombas centrífugas con la aspiración e impulsión en línea, siendo ambas de idéntico diámetro, de velocidad variable. Esta gama puede trabajar en aplicaciones como: - Calefacción - Refrigeración - Bucles o circuitos de mezcla - Sistemas de aire acondicionado - Suministro de agua - Procesos industriales La conexión a las tuberías se lleva a cabo por medio de bridas DIN bajo normas EN 1092-2 e ISO 7005-2. Su diseño incluye un sistema de extracción que facilita el desmontaje del cabezal (motor, cabezal e impulsor) con fines de mantenimiento o reparación sin necesidad de desmontar la hidráulica de las tuberías. La bomba TPE3 D están acoplados a motores síncronos de imanes permanentes con un nivel de eficiencia de IE5. Los cierres mecánicos cumplen la norma EN 12756. Las bombas dobles están diseñadas de tal forma que el caudal abre una válvula de mariposa en la impulsión común de la bomba y evita el reflujo de líquido hacia el cabezal de la bomba inactiva.



Temperatura ambiente: -20°C a + 50°C

Temperatura del líquido: -25°C a + 120°C

Cierre del eje: BQQE

Presión máxima de funcionamiento: hasta 16 bar

Grado de protección: IP 55

Clase de aislamiento: F

Clase de eficiencia IE5

Tensión de alimentación con motores MGE:

- 1 x 200-240 V 50/60Hz

- 3 x 380-500 V 50/60Hz

Comunicación con BMS: módulos CIM disponibles bajo pedido: GENibus, LonWorks, Profibus DP, Modbus RTU, BACnet MS/TP, GSM/GPRS

Modos de control: AUTOADAPT, FLOWADAPT, FLOWLIMIT, presión proporcional, temperatura diferencial, presión constante, temperatura constante, curva constante, caudal constante y modo nocturno automático.

Función multibomba mediante conexión inalámbrica GENlair.

Asistente de aplicaciones permite una configuración intuitiva de la circuladora según el tipo de instalación.

Monitorización de energía térmica (requiere un sensor de temperatura adicional).

TPE3 D: Bomba con pantalla que facilita su puesta en marcha y sensor de presión diferencial y de temperatura.

MPG CB

Conexión de aspiración	Aspiración [mm]	Serie	Dist. entre conexiones	P2 [kW]	I [A]	Gama de presión	Voluta	Modelo	Código	Euros
1 x 200-240										

Continuación

Conexión de aspiración	Aspiración [mm]	Serie	Dist. entre conexiones	P2 [kW]	I [A]	Gama de presión	Voluta	Modelo	Código	Euros
DIN	100	No series	450	0.25	1.5	PN 6	Cast iron	TPE3 D 100-40	99272607	13.154,00
		No series	450	0.25	1.5	PN 10	Cast iron	TPE3 D 100-40	99272537	13.154,00
		No series	450	0.25	1.5	PN 16	Cast iron	TPE3 D 100-40	99272481	13.874,00
		No series	450	1.10	5.9	PN 6	Cast iron	TPE3 D 100-120	99272608	16.885,00
		No series	450	1.10	5.9	PN 10	Cast iron	TPE3 D 100-120	99272538	16.885,00
		No series	450	1.10	5.9	PN 16	Cast iron	TPE3 D 100-120	99272482	17.759,00
		No series	450	1.50	8.0	PN 6	Cast iron	TPE3 D 100-150	99272609	17.917,00
		No series	450	1.50	8.0	PN 10	Cast iron	TPE3 D 100-150	99272539	17.917,00
		No series	450	1.50	8.0	PN 16	Cast iron	TPE3 D 100-150	99272483	18.825,00
3 x 380-500										
DIN	100	No series	450	0.25	0.8	PN 6	Cast iron	TPE3 D 100-40	99272578	14.297,00
		No series	450	0.25	0.8	PN 10	Cast iron	TPE3 D 100-40	99272530	14.297,00
		No series	450	0.25	0.8	PN 16	Cast iron	TPE3 D 100-40	99272522	15.017,00
		No series	450	1.10	2.1	PN 6	Cast iron	TPE3 D 100-120	99272579	17.742,00
		No series	450	1.10	2.1	PN 10	Cast iron	TPE3 D 100-120	99272531	17.742,00
		No series	450	1.10	2.1	PN 16	Cast iron	TPE3 D 100-120	99272523	18.616,00
		No series	450	1.50	2.8	PN 6	Cast iron	TPE3 D 100-150	99272580	18.716,00
		No series	450	1.50	2.8	PN 10	Cast iron	TPE3 D 100-150	99272532	18.716,00
		No series	450	1.50	2.8	PN 16	Cast iron	TPE3 D 100-150	99272524	19.624,00
		No series	450	2.20	4.0	PN 6	Cast iron	TPE3 D 100-180	99272581	19.745,00
		No series	450	2.20	4.0	PN 10	Cast iron	TPE3 D 100-180	99272533	19.745,00
		No series	450	2.20	4.0	PN 16	Cast iron	TPE3 D 100-180	99272525	20.704,00

Accesorios bombas en línea

BOMBAS INLINE DE ROTOR SECO ▶ ACCESORIOS PARA BOMBAS INLINE

ACCESORIOS BOMBAS EN LÍNEA: ACCESORIOS BOMBAS EN LÍNEA

MPG AC



Descripción breve	Código	Euros
Acc,Base plate DN32	99150053	308,00
Acc,Base plate DN40	99150054	308,00
Acc,Base plate DN50	99150055	308,00
Acc,Base plate DN100	99150057	308,00
Acc,Base plate DN65/DN80	99150056	308,00
KIT, Base plate TPD/TPED large	96489381	256,00
Service kit base plate cpl. TP/TPE	485031	234,00
Set, Base plate TP/TPE Large	96536246	268,00
Set, Base plate TPD/TPED Large	96536247	254,00
Set, Base plate TPD/TPED Large	96536248	281,00
Set, Blind flange D178	96495694	402,00
Set, Blind flange D226	96495695	435,00
Set, Blind flange D228	96525962	435,00
Set, Blind flange D264	96495696	536,00
Set, Blind flange D288	96525963	1.195,00
Set, Blind flange D340	96525964	1.302,00
Set, fitting TPED	96491010	193,00
Union set	99672022	27,00
Union set	99672033	27,00
Union valve set G11/2"x1"	519806	66,00

Accesorios Bombas de Cámara Partida

BOMBAS CAMARA PARTIDA ► BOMBAS HORIZONTALES Y VERTICALES DE CAMARA PARTIDA

ACCESORIOS BOMBAS DE CÁMARA PARTIDA: ACCESORIOS BOMBAS DE CÁMARA PARTIDA

MPG AC

Descripción breve	Código	Euros
LM/LP->TP exchange set, DN40=>DN40	96097993	394,00
LM/LP->TP exchange set, DN40=>DN40	96097994	689,00
LM/LP->TP exchange set, DN50=>DN40	96097992	984,00
LM/LP->TP exchange set, DN50=>DN40	96497645	1.258,00
LM/LP->TP exchange set, DN50=>DN50	96097995	558,00
LM/LP->TP exchange set, DN50=>DN50	96497639	602,00
LM/LP->TP exchange set, DN65=>DN40	96497647	1.403,00
LM/LP->TP exchange set, DN65=>DN50	96497649	1.554,00
LM/LP->TP exchange set, DN65=>DN65	96497641	616,00
LM/LP->TP exchange set, DN65=>DN65	96497643	629,00
LM/LP->TP exchange set, DN80=>DN65	96497650	1.772,00
LM/LP->TP exchange set, DN100/80 L55L	96545611	1.205,00
LM/LP->TP exchange set, DN80/80 L12,5	96545607	602,00
LM/LP->TP exchange set, DN80/80 L42,5	96545605	669,00
LM/LP->TP exchange set, DN80/80 L82,5	96545597	736,00
LM/LP->TP exchange set, DN100/100 L25	96545610	811,00
LM/LP->TP replacement set, DN40=>DN40	96497637	428,00

4

BOMBAS NORMALIZADAS



NB (E) DE 2 POLOS: LAS NB/NBE SON BOMBAS CENTRÍFUGA MONOBLOC SEGÚN LA NORMA EN 733

Las NB/NBE son bombas centrífuga monobloc no autocebantes con entrada axial y salida radial. Todas cumplen la norma ISO 5199, bridas de entrada y salida bajo norma EN 1092-2, dimensiones y características según la norma EN 733. Todas las bombas están equilibradas estáticamente según ISO 1940-1 clase 6.3, los impulsores están equilibrados hidráulicamente y los cierres mecánicos cumplen la norma EN 12756. La gama NB está directamente acoplada a un motor estándar según normas IEC y DIN. La gama NBE puede estar directamente acoplada a un motor Grundfos MGE o a un motor estándar más a un variador de frecuencia externo Grundfos CUE. La conexión entre hidráulica y motor se realiza mediante un acoplamiento rígido.



4

Temperatura ambiente: -20°C a + 40°C

Temperatura del líquido: -25°C a + 140°C

Cierre del eje: BQQE

Grado de protección: IP55

Aislamiento: Clase F

Tensión de alimentación en velocidad fija **NB** - Clase de Eficiencia **IE3**:

- 3 x 220-240 V / 380-415 V hasta 3 kW

- 3 x 380-415 V de 4 kW a 5,5 kW

- 3 x 380-415 V / 660-690 V de 7,5 kW a 22 kW

Tensión de alimentación en velocidad fija **NB** - Clase de Eficiencia **IE4**:

- 3 x 380-420/660-725 de 30 kW a 200 kW

Tensión de alimentación en velocidad variable **NBE** - Clase de Eficiencia **IE5**:

- 3 x 380-500 V 50/60Hz hasta 11 kW

- 3 x 380-480 V 50/60Hz desde 15 kW hasta 22 kW

Tensión de alimentación en velocidad variable **NBE + Grundfos CUE** - Clase de Eficiencia **IE5**:

- 3 x 400 V desde 30 hasta 55kW

NBE: Bomba sin sensor de presión diferencial y con display que facilita su puesta en marcha

NBE SERIE 2000: Bomba con sensor de presión diferencial y con display que facilita su puesta en marcha



MPG CD

Conexión de aspiración	Aspiración [mm]	Conexión de impulsión	Tamaño salida (mm)	P2 [kW]	Gama de presión	Sensor de presión	Soporte	Modelo	Código	Euros
DIN	50	DIN	32	0.75	PN 16			NB 32-125.1/100	98974402	2.244,00
DIN	50	DIN	32	1.10	PN 16			NB 32-125/106	98974367	2.346,00
DIN	50	DIN	32	1.10	PN 16			NB 32-125.1/110	98974404	2.329,00
DIN	50	DIN	32	1.10	PN 16			NBE 32-125/106	98946031	4.642,00
DIN	50	DIN	32	1.10	PN 16			NBE 32-125.1/110	98983996	4.624,00
DIN	50	DIN	32	1.10	PN 16		•	NBE 32-125/106	99534336	5.770,00
DIN	50	DIN	32	1.10	PN 16		•	NBE 32-125.1/110	99534352	5.752,00
DIN	50	DIN	32	1.50	PN 16			NB 32-125/115	98974370	2.468,00
DIN	50	DIN	32	1.50	PN 16			NB 32-125.1/121	98974406	2.442,00
DIN	50	DIN	32	1.50	PN 16			NB 32-160.1/139	98974381	2.569,00
DIN	50	DIN	32	1.50	PN 16			NBE 32-125/115	98650464	4.891,00
DIN	50	DIN	32	1.50	PN 16			NBE 32-125.1/121	98632194	4.865,00
DIN	50	DIN	32	1.50	PN 16			NBE 32-160.1/139	99025305	4.994,00
DIN	50	DIN	32	1.50	PN 16		•	NBE 32-125/115	99534337	6.019,00
DIN	50	DIN	32	1.50	PN 16		•	NBE 32-125.1/121	99534353	5.992,00
DIN	50	DIN	32	1.50	PN 16		•	NBE 32-160.1/139	99534355	6.121,00
DIN	50	DIN	32	2.20	PN 16			NB 32-125/130	98974382	2.535,00
DIN	50	DIN	32	2.20	PN 16			NB 32-160/139	98974599	2.699,00

NB (E) de 2 Polos

BOMBAS NORMALIZADAS ► BOMBAS NORMALIZADAS MONOBLOC CON ACOPLAMIENTO RIGIDO

Continuación

Conexión de aspiración	Aspiración [mm]	Conexión de impulsión	Tamaño salida (mm)	P2 [kW]	Gama de presión	Sensor de presión	Soporte	Modelo	Código	Euros
DIN	50	DIN	32	2.20	PN 16			NB 32-125.1/140	98974407	2.525,00
DIN	50	DIN	32	2.20	PN 16			NB 32-160.1/155	98974411	2.665,00
DIN	50	DIN	32	2.20	PN 16			NBE 32-125/130	98564298	5.408,00
DIN	50	DIN	32	2.20	PN 16			NBE 32-160/139	99104685	5.577,00
DIN	50	DIN	32	2.20	PN 16			NBE 32-125.1/140	98629487	5.399,00
DIN	50	DIN	32	2.20	PN 16			NBE 32-160.1/155	99104684	5.542,00
DIN	50	DIN	32	2.20	PN 16	•		NBE 32-125/130	99534338	6.533,00
DIN	50	DIN	32	2.20	PN 16	•		NBE 32-160/139	99534340	6.700,00
DIN	50	DIN	32	2.20	PN 16	•		NBE 32-125.1/140	99534354	6.524,00
DIN	50	DIN	32	2.20	PN 16	•		NBE 32-160.1/155	99534356	6.666,00
DIN	50	DIN	32	3.00	PN 16			NB 32-125/142	98974383	2.938,00
DIN	50	DIN	32	3.00	PN 16			NB 32-160/151	98974387	3.121,00
DIN	50	DIN	32	3.00	PN 16			NB 32-160.1/169	98974413	3.095,00
DIN	50	DIN	32	3.00	PN 16			NB 32-200.1/172	98974598	3.307,00
DIN	50	DIN	32	3.00	PN 16			NBE 32-125/142	99106337	6.287,00
DIN	50	DIN	32	3.00	PN 16			NBE 32-160/151	99105453	6.475,00
DIN	50	DIN	32	3.00	PN 16			NBE 32-160.1/169	99105452	6.448,00
DIN	50	DIN	32	3.00	PN 16			NBE 32-200.1/172	99105454	6.665,00
DIN	50	DIN	32	3.00	PN 16		•	NB 32-125/142	98975478	3.012,00
DIN	50	DIN	32	3.00	PN 16		•	NBE 32-125/142	99105451	6.363,00
DIN	50	DIN	32	3.00	PN 16	•		NBE 32-125/142	99534339	7.408,00
DIN	50	DIN	32	3.00	PN 16	•		NBE 32-160/151	99534341	7.594,00
DIN	50	DIN	32	3.00	PN 16	•		NBE 32-160.1/169	99534357	7.567,00
DIN	50	DIN	32	3.00	PN 16	•		NBE 32-200.1/172	99534359	7.784,00
DIN	50	DIN	32	3.00	PN 16	•	•	NBE 32-125/142	99534368	7.483,00
DIN	50	DIN	32	4.00	PN 16			NB 32-160/163	97925279	3.489,00
DIN	50	DIN	32	4.00	PN 16			NB 32-200/176	98844220	3.725,00
DIN	50	DIN	32	4.00	PN 16			NB 32-160.1/177	98974597	3.529,00
DIN	50	DIN	32	4.00	PN 16			NB 32-200.1/188	98492835	3.698,00
DIN	50	DIN	32	4.00	PN 16			NBE 32-160/163	99101765	7.304,00
DIN	50	DIN	32	4.00	PN 16			NBE 32-200/176	99101962	7.546,00
DIN	50	DIN	32	4.00	PN 16			NBE 32-160.1/177	99101960	7.346,00
DIN	50	DIN	32	4.00	PN 16			NBE 32-200.1/188	99100084	7.518,00
DIN	50	DIN	32	4.00	PN 16	•		NBE 32-160/163	99534342	8.419,00

Continuación

Conexión de aspiración	Aspiración [mm]	Conexión de impulsión	Tamaño salida (mm)	P2 [kW]	Gama de presión	Sensor de presión	Soporte	Modelo	Código	Euros
DIN	50	DIN	32	4.00	PN 16	•		NBE 32-200/176	99534345	8.660,00
DIN	50	DIN	32	4.00	PN 16	•		NBE 32-160.1/177	99534358	8.461,00
DIN	50	DIN	32	4.00	PN 16	•		NBE 32-200.1/188	99534360	8.633,00
DIN	50	DIN	32	5.50	PN 16			NB 32-160/177	97980860	4.149,00
DIN	50	DIN	32	5.50	PN 16			NB 32-200/190	98281463	4.314,00
DIN	50	DIN	32	5.50	PN 16			NB 32-250/199	98844241	4.673,00
DIN	50	DIN	32	5.50	PN 16			NB 32-200.1/205	98177816	4.289,00
DIN	50	DIN	32	5.50	PN 16			NBE 32-160/177	99100046	8.472,00
DIN	50	DIN	32	5.50	PN 16			NBE 32-200/190	99100058	8.641,00
DIN	50	DIN	32	5.50	PN 16			NBE 32-250/199	99101963	9.009,00
DIN	50	DIN	32	5.50	PN 16			NBE 32-200.1/205	99100055	8.615,00
DIN	50	DIN	32	5.50	PN 16		•	NB 32-160/177	98856186	4.223,00
DIN	50	DIN	32	5.50	PN 16		•	NBE 32-160/177	99106342	8.547,00
DIN	50	DIN	32	5.50	PN 16	•		NBE 32-160/177	99534343	9.582,00
DIN	50	DIN	32	5.50	PN 16	•		NBE 32-200/190	99534347	9.749,00
DIN	50	DIN	32	5.50	PN 16	•		NBE 32-250/199	99534350	10.116,00
DIN	50	DIN	32	5.50	PN 16	•		NBE 32-200.1/205	99534361	9.724,00
DIN	50	DIN	32	5.50	PN 16	•	•	NBE 32-160/177	99534384	9.657,00
DIN	50	DIN	32	7.50	PN 16			NB 32-200/206	98042381	4.664,00
DIN	50	DIN	32	7.50	PN 16			NB 32-250/219	98665396	5.032,00
DIN	50	DIN	32	7.50	PN 16			NB 32-200.1/207	98844217	4.682,00
DIN	50	DIN	32	7.50	PN 16			NBE 32-200/206	99100050	9.897,00
DIN	50	DIN	32	7.50	PN 16			NBE 32-250/219	99101876	10.274,00
DIN	50	DIN	32	7.50	PN 16			NBE 32-200.1/207	99101961	9.915,00
DIN	50	DIN	32	7.50	PN 16	•		NBE 32-200/206	99534348	10.999,00
DIN	50	DIN	32	7.50	PN 16	•		NBE 32-250/219	99534351	11.374,00
DIN	50	DIN	32	7.50	PN 16	•		NBE 32-200.1/207	99534362	11.018,00
DIN	50	DIN	32	11.00	PN 16			NB 32-200/219	98389241	5.967,00
DIN	50	DIN	32	11.00	PN 16			NB 32-250/244	98106808	6.187,00
DIN	50	DIN	32	11.00	PN 16			NBE 32-200/219	99102486	12.745,00
DIN	50	DIN	32	11.00	PN 16			NBE 32-250/244	99103634	12.970,00
DIN	50	DIN	32	11.00	PN 16		•	NB 32-200/219	98300257	6.040,00
DIN	50	DIN	32	11.00	PN 16		•	NB 32-250/244	98976261	6.371,00
DIN	50	DIN	32	11.00	PN 16		•	NBE 32-200/219	99101877	12.820,00

4

NB (E) de 2 Polos

BOMBAS NORMALIZADAS ► BOMBAS NORMALIZADAS MONOBLOC CON ACOPLAMIENTO RIGIDO

Continuación

Conexión de aspiración	Aspiración [mm]	Conexión de impulsión	Tamaño salida (mm)	P2 [kW]	Gama de presión	Sensor de presión	Soporte	Modelo	Código	Euros
DIN	50	DIN	32	11.00	PN 16		•	NBE 32-250/244	99101964	13.158,00
DIN	50	DIN	32	11.00	PN 16	•		NBE 32-200/219	99534344	13.833,00
DIN	50	DIN	32	11.00	PN 16	•		NBE 32-250/244	99534349	14.057,00
DIN	50	DIN	32	11.00	PN 16	•	•	NBE 32-200/219	99534400	13.908,00
DIN	50	DIN	32	11.00	PN 16	•	•	NBE 32-250/244	99534415	14.245,00
DIN	50	DIN	32	15.00	PN 16			NB 32-250/262	98100076	6.846,00
DIN	50	DIN	32	15.00	PN 16			NBE 32-250/262	96782675	14.793,00
DIN	50	DIN	32	15.00	PN 16		•	NB 32-250/262	98976263	7.030,00
DIN	50	DIN	32	15.00	PN 16		•	NBE 32-250/262	98976060	14.981,00
DIN	65	DIN	40	1.50	PN 16			NB 40-125/105	98974422	2.660,00
DIN	65	DIN	40	1.50	PN 16			NBE 40-125/105	98602651	5.088,00
DIN	65	DIN	40	1.50	PN 16	•		NBE 40-125/105	99534458	6.214,00
DIN	65	DIN	40	2.20	PN 16			NB 40-125/116	98974424	2.734,00
DIN	65	DIN	40	2.20	PN 16			NBE 40-125/116	99014205	5.613,00
DIN	65	DIN	40	2.20	PN 16	•		NBE 40-125/116	99534463	6.737,00
DIN	65	DIN	40	3.00	PN 16			NB 40-125/127	98695093	3.164,00
DIN	65	DIN	40	3.00	PN 16			NBE 40-125/127	99106338	6.519,00
DIN	65	DIN	40	3.00	PN 16		•	NB 40-125/127	98975500	3.238,00
DIN	65	DIN	40	3.00	PN 16		•	NBE 40-125/127	99105455	6.594,00
DIN	65	DIN	40	3.00	PN 16	•		NBE 40-125/127	99534464	7.638,00
DIN	65	DIN	40	3.00	PN 16	•	•	NBE 40-125/127	99534476	7.713,00
DIN	65	DIN	40	4.00	PN 16			NB 40-125/139	98144408	3.550,00
DIN	65	DIN	40	4.00	PN 16			NB 40-160/144	97933638	3.578,00
DIN	65	DIN	40	4.00	PN 16			NBE 40-125/139	99102353	7.367,00
DIN	65	DIN	40	4.00	PN 16			NBE 40-160/144	99101966	7.395,00
DIN	65	DIN	40	4.00	PN 16		•	NB 40-125/139	98810277	3.624,00
DIN	65	DIN	40	4.00	PN 16		•	NBE 40-125/139	99100080	7.442,00
DIN	65	DIN	40	4.00	PN 16	•		NBE 40-125/139	99534465	8.482,00
DIN	65	DIN	40	4.00	PN 16	•		NBE 40-160/144	99534466	8.510,00
DIN	65	DIN	40	4.00	PN 16	•	•	NBE 40-125/139	99534477	8.557,00
DIN	65	DIN	40	5.50	PN 16			NB 40-125/142	98150648	4.076,00
DIN	65	DIN	40	5.50	PN 16			NB 40-160/158	97964206	4.271,00
DIN	65	DIN	40	5.50	PN 16			NB 40-200/172	98844301	4.418,00
DIN	65	DIN	40	5.50	PN 16			NBE 40-125/142	99102494	8.398,00

Continuación

Conexión de aspiración	Aspiración [mm]	Conexión de impulsión	Tamaño salida (mm)	P2 [kW]	Gama de presión	Sensor de presión	Soporte	Modelo	Código	Euros
DIN	65	DIN	40	5.50	PN 16			NBE 40-160/158	99103571	8.597,00
DIN	65	DIN	40	5.50	PN 16			NBE 40-200/172	99101967	8.748,00
DIN	65	DIN	40	5.50	PN 16		•	NB 40-125/142	98643514	4.150,00
DIN	65	DIN	40	5.50	PN 16		•	NB 40-160/158	98490590	4.344,00
DIN	65	DIN	40	5.50	PN 16		•	NBE 40-125/142	99101965	8.473,00
DIN	65	DIN	40	5.50	PN 16		•	NBE 40-160/158	99100076	8.672,00
DIN	65	DIN	40	5.50	PN 16	•		NBE 40-125/142	99534467	9.508,00
DIN	65	DIN	40	5.50	PN 16	•		NBE 40-160/158	99534469	9.706,00
DIN	65	DIN	40	5.50	PN 16	•		NBE 40-200/172	99534635	9.856,00
DIN	65	DIN	40	5.50	PN 16	•	•	NBE 40-125/142	99534478	9.583,00
DIN	65	DIN	40	5.50	PN 16	•	•	NBE 40-160/158	99534503	9.781,00
DIN	65	DIN	40	7.50	PN 16			NB 40-160/172	98117939	4.673,00
DIN	65	DIN	40	7.50	PN 16			NB 40-200/188	98844306	4.819,00
DIN	65	DIN	40	7.50	PN 16			NBE 40-160/172	99102354	9.905,00
DIN	65	DIN	40	7.50	PN 16			NBE 40-200/188	99101879	10.055,00
DIN	65	DIN	40	7.50	PN 16		•	NB 40-160/172	98833679	4.746,00
DIN	65	DIN	40	7.50	PN 16		•	NBE 40-160/172	99100093	9.981,00
DIN	65	DIN	40	7.50	PN 16	•		NBE 40-160/172	99534470	11.008,00
DIN	65	DIN	40	7.50	PN 16	•		NBE 40-200/188	99534640	11.157,00
DIN	65	DIN	40	7.50	PN 16	•	•	NBE 40-160/172	99534504	11.083,00
DIN	65	DIN	40	11.00	PN 16			NB 40-160/177	98045640	5.946,00
DIN	65	DIN	40	11.00	PN 16			NB 40-200/206	98144407	6.002,00
DIN	65	DIN	40	11.00	PN 16			NB 40-250/211	98844487	6.141,00
DIN	65	DIN	40	11.00	PN 16			NBE 40-160/177	99103598	12.724,00
DIN	65	DIN	40	11.00	PN 16			NBE 40-200/206	99101767	12.780,00
DIN	65	DIN	40	11.00	PN 16			NBE 40-250/211	99102517	12.923,00
DIN	65	DIN	40	11.00	PN 16		•	NB 40-160/177	98488394	6.020,00
DIN	65	DIN	40	11.00	PN 16		•	NB 40-200/206	98849201	6.185,00
DIN	65	DIN	40	11.00	PN 16		•	NB 40-250/211	98671393	6.325,00
DIN	65	DIN	40	11.00	PN 16		•	NBE 40-160/177	99101896	12.799,00
DIN	65	DIN	40	11.00	PN 16		•	NBE 40-200/206	99106399	12.968,00
DIN	65	DIN	40	11.00	PN 16		•	NBE 40-250/211	99101998	13.111,00
DIN	65	DIN	40	11.00	PN 16	•		NBE 40-160/177	99534459	13.812,00
DIN	65	DIN	40	11.00	PN 16	•		NBE 40-200/206	99534460	13.869,00

4

NB (E) de 2 Polos

BOMBAS NORMALIZADAS ► BOMBAS NORMALIZADAS MONOBLOC CON ACOPLAMIENTO RIGIDO

Continuación

Conexión de aspiración	Aspiración [mm]	Conexión de impulsión	Tamaño salida (mm)	P2 [kW]	Gama de presión	Sensor de presión	Soporte	Modelo	Código	Euros
DIN	65	DIN	40	11.00	PN 16	•		NBE 40-250/211	99534461	14.010,00
DIN	65	DIN	40	11.00	PN 16	•	•	NBE 40-160/177	99534502	13.887,00
DIN	65	DIN	40	11.00	PN 16	•	•	NBE 40-200/206	99534523	14.056,00
DIN	65	DIN	40	11.00	PN 16	•	•	NBE 40-250/211	99534530	14.198,00
DIN	65	DIN	40	15.00	PN 16			NB 40-200/219	98654492	6.592,00
DIN	65	DIN	40	15.00	PN 16			NB 40-250/230	98844489	6.758,00
DIN	65	DIN	40	15.00	PN 16			NBE 40-200/219	98475454	14.532,00
DIN	65	DIN	40	15.00	PN 16			NBE 40-250/230	98475640	14.703,00
DIN	65	DIN	40	15.00	PN 16		•	NB 40-200/219	98915632	6.776,00
DIN	65	DIN	40	15.00	PN 16		•	NB 40-250/230	98577547	6.942,00
DIN	65	DIN	40	15.00	PN 16		•	NBE 40-200/219	98979881	14.720,00
DIN	65	DIN	40	15.00	PN 16		•	NBE 40-250/230	98979852	14.891,00
DIN	65	DIN	40	18.50	PN 16			NB 40-250/245	98592043	7.231,00
DIN	65	DIN	40	18.50	PN 16			NBE 40-250/245	98915454	16.720,00
DIN	65	DIN	40	18.50	PN 16		•	NB 40-250/245	98979905	7.477,00
DIN	65	DIN	40	18.50	PN 16		•	NBE 40-250/245	98979854	16.972,00
DIN	65	DIN	40	22.00	PN 16			NB 40-250/255	98605465	8.374,00
DIN	65	DIN	40	22.00	PN 16			NB 40-315/273	98974642	9.362,00
DIN	65	DIN	40	22.00	PN 16			NBE 40-250/255	98605464	18.650,00
DIN	65	DIN	40	22.00	PN 16			NBE 40-315/273	98975789	19.637,00
DIN	65	DIN	40	22.00	PN 16		•	NB 40-315/273	98976264	9.546,00
DIN	65	DIN	40	22.00	PN 16		•	NBE 40-315/273	98976083	19.821,00
DIN	65	DIN	40	30.00	PN 16			NB 40-250/260	98844490	10.677,00
DIN	65	DIN	40	30.00	PN 16			NB 40-315/298	98844504	11.718,00
DIN	65	DIN	40	30.00	PN 16		•	NB 40-250/260	98876844	10.824,00
DIN	65	DIN	40	30.00	PN 16		•	NB 40-315/298	98975674	11.792,00
DIN	65	DIN	40	37.00	PN 16			NB 40-315/318	98844506	13.509,00
DIN	65	DIN	40	37.00	PN 16		•	NB 40-315/318	98975675	13.583,00
DIN	65	DIN	40	45.00	PN 16			NB 40-315/336	98844507	17.813,00
DIN	65	DIN	40	45.00	PN 16		•	NB 40-315/336	98975676	17.960,00
DIN	65	DIN	50	3.00	PN 16			NB 50-125/111	98714008	3.339,00
DIN	65	DIN	50	3.00	PN 16	•		NBE 50-125/111	99534538	7.816,00
DIN	65	DIN	50	4.00	PN 16			NB 50-125/121	97933643	3.663,00
DIN	65	DIN	50	4.00	PN 16	•		NBE 50-125/121	99534539	8.597,00

Continuación

Conexión de aspiración	Aspiración [mm]	Conexión de impulsión	Tamaño salida (mm)	P2 [kW]	Gama de presión	Sensor de presión	Soporte	Modelo	Código	Euros
DIN	65	DIN	50	5.50	PN 16			NB 50-125/135	97933636	4.323,00
DIN	65	DIN	50	5.50	PN 16			NB 50-160/136	97992350	4.418,00
DIN	65	DIN	50	5.50	PN 16		•	NB 50-125/135	98627328	4.396,00
DIN	65	DIN	50	5.50	PN 16		•	NBE 50-125/135	99102007	8.725,00
DIN	65	DIN	50	5.50	PN 16	•		NBE 50-125/135	99534540	9.759,00
DIN	65	DIN	50	5.50	PN 16	•		NBE 50-160/136	99534675	9.856,00
DIN	65	DIN	50	5.50	PN 16	•	•	NBE 50-125/135	99534546	9.834,00
DIN	65	DIN	50	7.50	PN 16			NB 50-125/144	97992216	4.699,00
DIN	65	DIN	50	7.50	PN 16			NB 50-160/150	97925281	4.829,00
DIN	65	DIN	50	7.50	PN 16		•	NB 50-125/144	98781395	4.773,00
DIN	65	DIN	50	7.50	PN 16		•	NBE 50-125/144	99100090	10.008,00
DIN	65	DIN	50	7.50	PN 16	•		NBE 50-125/144	99534541	11.035,00
DIN	65	DIN	50	7.50	PN 16	•		NBE 50-160/150	99534677	11.168,00
DIN	65	DIN	50	7.50	PN 16	•	•	NBE 50-125/144	99534547	11.110,00
DIN	65	DIN	50	11.00	PN 16			NB 50-160/167	98156747	6.081,00
DIN	65	DIN	50	11.00	PN 16			NB 50-200/181	98281468	6.387,00
DIN	65	DIN	50	11.00	PN 16			NBE 50-200/181	99102303	13.174,00
DIN	65	DIN	50	11.00	PN 16		•	NB 50-160/167	98778278	6.264,00
DIN	65	DIN	50	11.00	PN 16		•	NB 50-200/181	98639963	6.571,00
DIN	65	DIN	50	11.00	PN 16		•	NBE 50-160/167	99101898	13.049,00
DIN	65	DIN	50	11.00	PN 16		•	NBE 50-200/181	99101748	13.363,00
DIN	65	DIN	50	11.00	PN 16	•		NBE 50-160/167	99534536	13.949,00
DIN	65	DIN	50	11.00	PN 16	•		NBE 50-200/181	99534537	14.261,00
DIN	65	DIN	50	11.00	PN 16	•	•	NBE 50-160/167	99534563	14.136,00
DIN	65	DIN	50	11.00	PN 16	•	•	NBE 50-200/181	99534570	14.448,00
DIN	65	DIN	50	15.00	PN 16			NB 50-160/177	98281461	6.592,00
DIN	65	DIN	50	15.00	PN 16			NB 50-200/198	98150647	6.880,00
DIN	65	DIN	50	15.00	PN 16			NB 50-250/205	98846121	7.130,00
DIN	65	DIN	50	15.00	PN 16			NBE 50-160/177	98163326	14.532,00
DIN	65	DIN	50	15.00	PN 16			NBE 50-200/198	98915291	14.827,00
DIN	65	DIN	50	15.00	PN 16			NBE 50-250/205	98978495	15.083,00
DIN	65	DIN	50	15.00	PN 16		•	NB 50-160/177	98469280	6.776,00
DIN	65	DIN	50	15.00	PN 16		•	NB 50-200/198	98827298	7.064,00
DIN	65	DIN	50	15.00	PN 16		•	NB 50-250/205	98979915	7.314,00

4

NB (E) de 2 Polos

BOMBAS NORMALIZADAS ► BOMBAS NORMALIZADAS MONOBLOC CON ACOPLAMIENTO RIGIDO

Continuación

Conexión de aspiración	Aspiración [mm]	Conexión de impulsión	Tamaño salida (mm)	P2 [kW]	Gama de presión	Sensor de presión	Soporte	Modelo	Código	Euros
DIN	65	DIN	50	15.00	PN 16		•	NBE 50-160/177	98468706	14.720,00
DIN	65	DIN	50	15.00	PN 16		•	NBE 50-200/198	98979862	15.016,00
DIN	65	DIN	50	15.00	PN 16		•	NBE 50-250/205	98979884	15.271,00
DIN	65	DIN	50	18.50	PN 16			NB 50-200/210	98354127	7.349,00
DIN	65	DIN	50	18.50	PN 16			NB 50-250/222	98846122	7.608,00
DIN	65	DIN	50	18.50	PN 16			NBE 50-200/210	98520487	16.840,00
DIN	65	DIN	50	18.50	PN 16			NBE 50-250/222	98978496	17.106,00
DIN	65	DIN	50	18.50	PN 16		•	NB 50-200/210	98354130	7.595,00
DIN	65	DIN	50	18.50	PN 16		•	NB 50-250/222	98979916	7.854,00
DIN	65	DIN	50	18.50	PN 16		•	NBE 50-200/210	98979864	17.092,00
DIN	65	DIN	50	18.50	PN 16		•	NBE 50-250/222	98979887	17.358,00
DIN	65	DIN	50	22.00	PN 16			NB 50-200/219	98062906	8.518,00
DIN	65	DIN	50	22.00	PN 16			NB 50-250/233	98622170	8.762,00
DIN	65	DIN	50	22.00	PN 16			NBE 50-200/219	98564295	18.794,00
DIN	65	DIN	50	22.00	PN 16			NBE 50-250/233	98978489	19.038,00
DIN	65	DIN	50	30.00	PN 16			NB 50-250/254	98846123	10.925,00
DIN	65	DIN	50	30.00	PN 16			NB 50-315/267	98846125	11.910,00
DIN	65	DIN	50	30.00	PN 16		•	NB 50-250/254	98979797	11.072,00
DIN	65	DIN	50	30.00	PN 16		•	NB 50-315/267	98975677	12.238,00
DIN	65	DIN	50	37.00	PN 16			NB 50-250/263	98846124	13.608,00
DIN	65	DIN	50	37.00	PN 16			NB 50-315/285	98654493	13.610,00
DIN	65	DIN	50	37.00	PN 16		•	NB 50-250/263	98978656	13.755,00
DIN	65	DIN	50	37.00	PN 16		•	NB 50-315/285	98801946	13.937,00
DIN	65	DIN	50	45.00	PN 16			NB 50-315/300	98846126	16.098,00
DIN	65	DIN	50	45.00	PN 16		•	NB 50-315/300	98975678	16.171,00
DIN	65	DIN	50	55.00	PN 16			NB 50-315/321	98846127	19.466,00
DIN	65	DIN	50	55.00	PN 16		•	NB 50-315/321	98975680	19.614,00
DIN	80	DIN	65	4.00	PN 16			NB 65-125/120-110	98689762	3.796,00
DIN	80	DIN	65	4.00	PN 16			NBE 65-125/120-110	99101764	7.616,00
DIN	80	DIN	65	4.00	PN 16		•	NBE 65-125/120-110	99534579	8.730,00
DIN	80	DIN	65	5.50	PN 16			NB 65-125/127	98106804	4.448,00
DIN	80	DIN	65	5.50	PN 16			NBE 65-125/127	99101749	8.775,00
DIN	80	DIN	65	5.50	PN 16		•	NBE 65-125/127	99534580	9.883,00
DIN	80	DIN	65	7.50	PN 16			NB 65-125/137	97933644	4.939,00

Continuación

Conexión de aspiración	Aspiración [mm]	Conexión de impulsión	Tamaño salida (mm)	P2 [kW]	Gama de presión	Sensor de presión	Soporte	Modelo	Código	Euros
DIN	80	DIN	65	7.50	PN 16			NB 65-160/143	97933647	5.116,00
DIN	80	DIN	65	7.50	PN 16			NBE 65-125/137	99101897	10.174,00
DIN	80	DIN	65	7.50	PN 16			NBE 65-160/143	99101878	10.355,00
DIN	80	DIN	65	7.50	PN 16	•		NBE 65-125/137	99534581	11.275,00
DIN	80	DIN	65	7.50	PN 16	•		NBE 65-160/143	99534702	11.456,00
DIN	80	DIN	65	11.00	PN 16			NB 65-125/144	98097200	6.197,00
DIN	80	DIN	65	11.00	PN 16			NB 65-160/157	97980739	6.372,00
DIN	80	DIN	65	11.00	PN 16			NB 65-200/162	98798426	6.686,00
DIN	80	DIN	65	11.00	PN 16			NBE 65-125/144	99102304	12.975,00
DIN	80	DIN	65	11.00	PN 16			NBE 65-160/157	99102358	13.155,00
DIN	80	DIN	65	11.00	PN 16			NBE 65-200/162	99102467	13.475,00
DIN	80	DIN	65	11.00	PN 16		•	NB 65-125/144	98139415	6.343,00
DIN	80	DIN	65	11.00	PN 16		•	NB 65-160/157	98291563	6.557,00
DIN	80	DIN	65	11.00	PN 16		•	NB 65-200/162	98979917	6.870,00
DIN	80	DIN	65	11.00	PN 16		•	NBE 65-125/144	99101763	13.125,00
DIN	80	DIN	65	11.00	PN 16		•	NBE 65-160/157	99100102	13.343,00
DIN	80	DIN	65	11.00	PN 16		•	NBE 65-200/162	99101899	13.664,00
DIN	80	DIN	65	11.00	PN 16	•		NBE 65-125/144	99534576	14.062,00
DIN	80	DIN	65	11.00	PN 16	•		NBE 65-160/157	99534577	14.241,00
DIN	80	DIN	65	11.00	PN 16	•		NBE 65-200/162	99534578	14.560,00
DIN	80	DIN	65	11.00	PN 16	•	•	NBE 65-125/144	99534586	14.212,00
DIN	80	DIN	65	11.00	PN 16	•	•	NBE 65-160/157	99534599	14.428,00
DIN	80	DIN	65	11.00	PN 16	•	•	NBE 65-200/162	99534606	14.748,00
DIN	80	DIN	65	15.00	PN 16			NB 65-160/173	98043988	6.789,00
DIN	80	DIN	65	15.00	PN 16			NB 65-200/177	97938796	7.185,00
DIN	80	DIN	65	15.00	PN 16			NBE 65-200/177	98978497	15.134,00
DIN	80	DIN	65	15.00	PN 16		•	NB 65-160/173	98778279	6.974,00
DIN	80	DIN	65	15.00	PN 16		•	NB 65-200/177	98979918	7.370,00
DIN	80	DIN	65	15.00	PN 16		•	NBE 65-200/177	98979890	15.322,00
DIN	80	DIN	65	18.50	PN 16			NB 65-160/177	98062141	7.321,00
DIN	80	DIN	65	18.50	PN 16			NB 65-200/190	98493076	7.625,00
DIN	80	DIN	65	18.50	PN 16			NBE 65-200/190	98863857	17.117,00
DIN	80	DIN	65	18.50	PN 16		•	NB 65-160/177	98449920	7.566,00
DIN	80	DIN	65	18.50	PN 16		•	NBE 65-200/190	98645657	17.369,00

4

NB (E) de 2 Polos

BOMBAS NORMALIZADAS ► BOMBAS NORMALIZADAS MONOBLOC CON ACOPLAMIENTO RIGIDO

Continuación

Conexión de aspiración	Aspiración [mm]	Conexión de impulsión	Tamaño salida (mm)	P2 [kW]	Gama de presión	Sensor de presión	Soporte	Modelo	Código	Euros
DIN	80	DIN	65	22.00	PN 16			NB 65-200/198	98092105	8.787,00
DIN	80	DIN	65	22.00	PN 16			NBE 65-200/198	97907877	19.056,00
DIN	80	DIN	65	30.00	PN 16			NB 65-200/217	98620602	10.977,00
DIN	80	DIN	65	30.00	PN 16			NB 65-250/223	98845453	11.219,00
DIN	80	DIN	65	30.00	PN 16		•	NB 65-250/223	98975692	11.292,00
DIN	80	DIN	65	37.00	PN 16			NB 65-200/219	98431435	13.698,00
DIN	80	DIN	65	37.00	PN 16			NB 65-250/238	98845449	12.870,00
DIN	80	DIN	65	37.00	PN 16		•	NB 65-250/238	98761286	12.945,00
DIN	80	DIN	65	45.00	PN 16			NB 65-250/251	98796654	15.329,00
DIN	80	DIN	65	45.00	PN 16		•	NB 65-250/251	98975693	15.512,00
DIN	80	DIN	65	55.00	PN 16			NB 65-250/269	98845446	17.575,00
DIN	80	DIN	65	55.00	PN 16			NB 65-315/272	98844393	17.819,00
DIN	80	DIN	65	55.00	PN 16		•	NB 65-250/269	98975694	17.758,00
DIN	80	DIN	65	55.00	PN 16		•	NB 65-315/272	98975695	17.966,00
DIN	80	DIN	65	75.00	PN 16			NB 65-250/270	98845443	21.522,00
DIN	80	DIN	65	75.00	PN 16			NB 65-315/295	98844391	21.767,00
DIN	80	DIN	65	75.00	PN 16		•	NB 65-250/270	98564391	21.707,00
DIN	80	DIN	65	75.00	PN 16		•	NB 65-315/295	98975696	21.915,00
DIN	80	DIN	65	90.00	PN 16			NB 65-315/308	98844330	24.873,00
DIN	80	DIN	65	90.00	PN 16		•	NB 65-315/308	98546406	25.021,00
DIN	80	DIN	65	110.00	PN 16			NB 65-315/320	98844329	32.649,00
DIN	80	DIN	65	110.00	PN 16		•	NB 65-315/320	98975697	32.896,00
DIN	100	DIN	80	11.00	PN 16			NB 80-160/147-127	98844327	6.637,00
DIN	100	DIN	80	11.00	PN 16			NBE 80-160/147-127	99100064	13.431,00
DIN	100	DIN	80	11.00	PN 16		•	NB 80-160/147-127	98447791	6.821,00
DIN	100	DIN	80	11.00	PN 16		•	NBE 80-160/147-127	99106396	13.619,00
DIN	100	DIN	80	11.00	PN 16	•		NBE 80-160/147-127	99534612	14.516,00
DIN	100	DIN	80	11.00	PN 16	•	•	NBE 80-160/147-127	99534614	14.703,00
DIN	100	DIN	80	15.00	PN 16			NB 80-160/151	97903595	7.107,00
DIN	100	DIN	80	15.00	PN 16			NBE 80-160/151	96645301	15.059,00
DIN	100	DIN	80	15.00	PN 16		•	NB 80-160/151	98354769	7.291,00
DIN	100	DIN	80	15.00	PN 16		•	NBE 80-160/151	98680720	15.247,00
DIN	100	DIN	80	18.50	PN 16			NB 80-160/161	97950749	7.558,00
DIN	100	DIN	80	18.50	PN 16			NBE 80-160/161	96645307	17.054,00

Continuación

Conexión de aspiración	Aspiración [mm]	Conexión de impulsión	Tamaño salida (mm)	P2 [kW]	Gama de presión	Sensor de presión	Soporte	Modelo	Código	Euros
DIN	100	DIN	80	18.50	PN 16		•	NB 80-160/161	98674339	7.804,00
DIN	100	DIN	80	18.50	PN 16		•	NBE 80-160/161	98979869	17.306,00
DIN	100	DIN	80	22.00	PN 16			NB 80-160/167	98423647	8.980,00
DIN	100	DIN	80	22.00	PN 16			NB 80-200/171	98599191	8.682,00
DIN	100	DIN	80	22.00	PN 16			NBE 80-160/167	96645314	19.256,00
DIN	100	DIN	80	22.00	PN 16			NBE 80-200/171	98975790	18.958,00
DIN	100	DIN	80	30.00	PN 16			NB 80-160/177	98629886	11.112,00
DIN	100	DIN	80	30.00	PN 16			NB 80-200/188	98448418	11.474,00
DIN	100	DIN	80	30.00	PN 16		•	NB 80-160/177	98674340	11.259,00
DIN	100	DIN	80	30.00	PN 16		•	NB 80-200/188	98827295	11.622,00
DIN	100	DIN	80	37.00	PN 16			NB 80-200/200	98526598	12.861,00
DIN	100	DIN	80	37.00	PN 16		•	NB 80-200/200	98674338	13.008,00
DIN	100	DIN	80	45.00	PN 16			NB 80-200/211	98431437	15.317,00
DIN	100	DIN	80	45.00	PN 16			NB 80-250/220	98844307	15.463,00
DIN	100	DIN	80	45.00	PN 16		•	NB 80-200/211	98834914	15.579,00
DIN	100	DIN	80	45.00	PN 16		•	NB 80-250/220	98720532	15.647,00
DIN	100	DIN	80	55.00	PN 16			NB 80-200/222	98431451	17.561,00
DIN	100	DIN	80	55.00	PN 16			NB 80-250/234	98682961	17.708,00
DIN	100	DIN	80	55.00	PN 16		•	NB 80-200/222	98768407	17.745,00
DIN	100	DIN	80	55.00	PN 16		•	NB 80-250/234	98975698	17.892,00
DIN	100	DIN	80	75.00	PN 16			NB 80-250/257	98439200	20.444,00
DIN	100	DIN	80	75.00	PN 16		•	NB 80-250/257	98653174	20.627,00
DIN	100	DIN	80	90.00	PN 16			NB 80-250/270	98808348	23.746,00
DIN	100	DIN	80	90.00	PN 16			NB 80-315/278	98844382	24.235,00
DIN	100	DIN	80	90.00	PN 16		•	NB 80-250/270	98975699	23.929,00
DIN	100	DIN	80	90.00	PN 16		•	NB 80-315/278	98975700	24.420,00
DIN	100	DIN	80	110.00	PN 16			NB 80-315/295	98844385	33.385,00
DIN	100	DIN	80	110.00	PN 16		•	NB 80-315/295	98975721	33.568,00
DIN	100	DIN	80	132.00	PN 16			NB 80-315/310	98844386	36.612,00
DIN	100	DIN	80	132.00	PN 16		•	NB 80-315/310	98975722	36.795,00
DIN	100	DIN	80	160.00	PN 16			NB 80-315/328	98844388	41.684,00
DIN	100	DIN	80	160.00	PN 16		•	NB 80-315/328	98975723	41.868,00
DIN	125	DIN	100	18.50	PN 16			NB 100-160/160-154	98975473	7.546,00
DIN	125	DIN	100	18.50	PN 16			NBE 100-160/160-154	98844497	17.016,00

4

NB (E) de 2 Polos

BOMBAS NORMALIZADAS ► BOMBAS NORMALIZADAS MONOBLOC CON ACOPLAMIENTO RIGIDO

Continuación

Conexión de aspiración	Aspiración [mm]	Conexión de impulsión	Tamaño salida (mm)	P2 [kW]	Gama de presión	Sensor de presión	Soporte	Modelo	Código	Euros
DIN	125	DIN	100	18.50	PN 16		•	NB 100-160/160-154	98976327	7.809,00
DIN	125	DIN	100	18.50	PN 16		•	NBE 100-160/160-154	98976198	17.284,00
DIN	125	DIN	100	22.00	PN 16			NB 100-160/167	98975472	8.830,00
DIN	125	DIN	100	22.00	PN 16			NBE 100-160/167	98975360	19.076,00
DIN	125	DIN	100	22.00	PN 16		•	NB 100-160/167	98976326	9.014,00
DIN	125	DIN	100	22.00	PN 16		•	NBE 100-160/167	98976197	19.260,00
DIN	125	DIN	100	30.00	PN 16			NB 100-160/176	98844521	10.691,00
DIN	125	DIN	100	30.00	PN 16			NB 100-200/170	98821343	11.100,00
DIN	125	DIN	100	30.00	PN 16		•	NB 100-160/176	98975993	10.765,00
DIN	125	DIN	100	30.00	PN 16		•	NB 100-200/170	98975724	11.174,00
DIN	125	DIN	100	37.00	PN 16			NB 100-200/181	98443297	12.167,00
DIN	125	DIN	100	37.00	PN 16		•	NB 100-200/181	98647850	12.241,00
DIN	125	DIN	100	45.00	PN 16			NB 100-200/192	98464000	14.876,00
DIN	125	DIN	100	45.00	PN 16		•	NB 100-200/192	98828352	15.061,00
DIN	125	DIN	100	55.00	PN 16			NB 100-200/203	98606378	16.883,00
DIN	125	DIN	100	55.00	PN 16			NB 100-250/205	98844529	17.276,00
DIN	125	DIN	100	55.00	PN 16		•	NB 100-200/203	98975725	17.068,00
DIN	125	DIN	100	55.00	PN 16		•	NB 100-250/205	98975867	17.424,00
DIN	125	DIN	100	75.00	PN 16			NB 100-200/219	98707456	19.807,00
DIN	125	DIN	100	75.00	PN 16			NB 100-250/229	98844547	20.542,00
DIN	125	DIN	100	75.00	PN 16		•	NB 100-200/219	98975726	19.991,00
DIN	125	DIN	100	75.00	PN 16		•	NB 100-250/229	98975866	20.689,00
DIN	125	DIN	100	90.00	PN 16			NB 100-250/242	98844550	23.108,00
DIN	125	DIN	100	90.00	PN 16		•	NB 100-250/242	98975865	23.256,00
DIN	125	DIN	100	110.00	PN 16			NB 100-250/258	98844551	32.404,00
DIN	125	DIN	100	110.00	PN 16			NB 100-315/269	98844555	33.385,00
DIN	125	DIN	100	110.00	PN 16		•	NB 100-250/258	98975864	32.651,00
DIN	125	DIN	100	110.00	PN 16		•	NB 100-315/269	98975727	33.568,00
DIN	125	DIN	100	132.00	PN 16			NB 100-250/274	98844553	36.121,00
DIN	125	DIN	100	132.00	PN 16			NB 100-315/284	98844558	37.101,00
DIN	125	DIN	100	132.00	PN 16		•	NB 100-250/274	98975863	36.367,00
DIN	125	DIN	100	132.00	PN 16		•	NB 100-315/284	98975728	37.286,00

Continuación

Conexión de aspiración	Aspiración [mm]	Conexión de impulsión	Tamaño salida (mm)	P2 [kW]	Gama de presión	Sensor de presión	Soporte	Modelo	Código	Euros
DIN	125	DIN	100	160.00	PN 16			NB 100-315/301	98844560	42.664,00
DIN	125	DIN	100	160.00	PN 16		•	NB 100-315/301	98975729	42.848,00
DIN	125	DIN	100	200.00	PN 16			NB 100-315/322	98844562	50.533,00
DIN	125	DIN	100	200.00	PN 16		•	NB 100-315/322	98975730	50.717,00
DIN	150	DIN	125	45.00	PN 16			NB 125-200/176-154	98844406	14.960,00
DIN	150	DIN	125	45.00	PN 16		•	NB 125-200/176-154	98975940	15.288,00
DIN	150	DIN	125	55.00	PN 16			NB 125-200/196-166	98844410	17.594,00
DIN	150	DIN	125	55.00	PN 16		•	NB 125-200/196-166	98975939	17.778,00
DIN	150	DIN	125	75.00	PN 16			NB 125-200/205	98844422	20.859,00
DIN	150	DIN	125	75.00	PN 16		•	NB 125-200/205	98860774	21.043,00
DIN	150	DIN	125	90.00	PN 16			NB 125-200/219	98844425	23.464,00
DIN	150	DIN	125	90.00	PN 16			NB 125-250/222	98844428	23.714,00
DIN	150	DIN	125	90.00	PN 16		•	NB 125-200/219	98975938	23.648,00
DIN	150	DIN	125	90.00	PN 16		•	NB 125-250/222	98975741	23.898,00
DIN	150	DIN	125	110.00	PN 16			NB 125-200/224	98844427	32.923,00
DIN	150	DIN	125	110.00	PN 16			NB 125-250/236	98844431	33.009,00
DIN	150	DIN	125	110.00	PN 16		•	NB 125-200/224	98975937	33.107,00
DIN	150	DIN	125	110.00	PN 16		•	NB 125-250/236	98975742	33.194,00
DIN	150	DIN	125	132.00	PN 16			NB 125-250/249	98844434	36.727,00
DIN	150	DIN	125	132.00	PN 16			NB 125-315/262	98844513	38.197,00
DIN	150	DIN	125	132.00	PN 16		•	NB 125-250/249	98975743	36.911,00
DIN	150	DIN	125	132.00	PN 16		•	NB 125-315/262	98975746	38.381,00
DIN	150	DIN	125	160.00	PN 16			NB 125-250/263	98844508	42.174,00
DIN	150	DIN	125	160.00	PN 16			NB 125-315/277	98844515	44.625,00
DIN	150	DIN	125	160.00	PN 16		•	NB 125-250/263	98975744	42.359,00
DIN	150	DIN	125	160.00	PN 16		•	NB 125-315/277	98975747	44.809,00
DIN	150	DIN	125	200.00	PN 16			NB 125-250/269	98844509	50.042,00
DIN	150	DIN	125	200.00	PN 16			NB 125-315/297	98844517	52.493,00
DIN	150	DIN	125	200.00	PN 16		•	NB 125-250/269	98975745	50.227,00
DIN	150	DIN	125	200.00	PN 16		•	NB 125-315/297	98610634	52.677,00
DIN	200	DIN	150	75.00	PN 10			NB 150-200/216-176	98649824	23.036,00

4

NB (E) de 2 Polos

BOMBAS NORMALIZADAS ► BOMBAS NORMALIZADAS MONOBLOC CON ACOPLAMIENTO RIGIDO

Continuación

Conexión de aspiración	Aspiración [mm]	Conexión de impulsión	Tamaño salida (mm)	P2 [kW]	Gama de presión	Sensor de presión	Soporte	Modelo	Código	Euros
DIN	200	DIN	150	90.00	PN 10			NB 150-200/218-202	98974648	25.660,00
DIN	200	DIN	150	110.00	PN 10			NB 150-200/224	98653426	34.696,00
DIN	200	DIN	150	110.00	PN 10		.	NB 150-200/224	98975748	34.880,00
DIN	200	DIN	150	132.00	PN 10			NB 150-250/226-220	98975669	38.322,00

NB (E) DE 4 POLOS: LAS NB/NBE SON BOMBAS CENTRÍFUGA MONOBLOC SEGÚN LA NORMA EN 733

Las NB/NBE son bombas centrífuga monobloc no autocebantes con entrada axial y salida radial. Todas cumplen la norma ISO 5199, bridas de entrada y salida bajo norma EN 1092-2, dimensiones y características según la norma EN 733. Todas las bombas están equilibradas estáticamente según ISO 1940-1 clase 6.3, los impulsores están equilibrados hidráulicamente y los cierres mecánicos cumplen la norma EN 12756. La gama NB está directamente acoplada a un motor estándar según normas IEC y DIN. La gama NBE puede estar directamente acoplada a un motor Grundfos MGE o a un motor estándar más a un variador de frecuencia externo Grundfos CUE. La conexión entre hidráulica y motor se realiza mediante un acoplamiento rígido.



4

Temperatura ambiente: -20°C a + 40°C

Temperatura del líquido: -25°C a + 140°C

Cierre del eje: BQQE

Grado de protección: IP55

Aislamiento: Clase F

Tensión de alimentación en velocidad fija **NB** - Clase de Eficiencia **IE3**:

- 3 x 220-240 V / 380-415 V hasta 3 kW

- 3 x 380-415 V de 4 kW a 5,5 kW

- 3 x 380-415 V / 660-690 V de 7,5 kW a 22 kW

Tensión de alimentación en velocidad fija **NB** - Clase de Eficiencia **IE4**:

- 3 x 380-420/660-725 de 30 kW a 200 kW

Tensión de alimentación en velocidad variable **NBE** - Clase de Eficiencia **IE5**:

- 3 x 380-500 V 50/60Hz hasta 11 kW

- 3 x 380-480 V 50/60Hz desde 15 kW hasta 22 kW

Tensión de alimentación en velocidad variable **NBE + Grundfos CUE** - Clase de Eficiencia **IE5**:

- 3 x 400 V desde 30 hasta 55kW

NBE: Bomba sin sensor de presión diferencial y con display que facilita su puesta en marcha

NBE SERIE 2000: Bomba con sensor de presión diferencial y con display que facilita su puesta en marcha



MPG CC

Conexión de aspiración	Aspiración [mm]	Conexión de impulsión	Tamaño salida (mm)	P2 [kW]	Gama de presión	Sensor de presión	Soporte	Modelo	Código	Euros
DIN	50	DIN	32	0.25	PN 16			NB 32-125/115	98987645	1.837,00
DIN	50	DIN	32	0.25	PN 16			NB 32-125/130	97564281	1.837,00
DIN	50	DIN	32	0.25	PN 16			NB 32-160/134	98987646	1.935,00
DIN	50	DIN	32	0.25	PN 16			NB 32-125.1/121	98154140	1.868,00
DIN	50	DIN	32	0.25	PN 16			NB 32-125.1/139	97656970	1.868,00
DIN	50	DIN	32	0.25	PN 16			NB 32-160.1/137	98987644	1.935,00
DIN	50	DIN	32	0.25	PN 16			NB 32-160.1/155	98971400	1.935,00
DIN	50	DIN	32	0.37	PN 16			NB 32-125/142	96894223	1.885,00
DIN	50	DIN	32	0.37	PN 16			NB 32-160/154	98987647	1.983,00
DIN	50	DIN	32	0.37	PN 16			NB 32-125.1/140	98930646	1.886,00
DIN	50	DIN	32	0.37	PN 16			NB 32-160.1/172	98987628	1.989,00
DIN	50	DIN	32	0.37	PN 16			NB 32-200.1/175	98672565	2.130,00
DIN	50	DIN	32	0.55	PN 16			NB 32-160/170	96550472	2.247,00
DIN	50	DIN	32	0.55	PN 16			NB 32-200/184	98593070	2.355,00
DIN	50	DIN	32	0.55	PN 16			NB 32-160.1/177	97937749	2.257,00
DIN	50	DIN	32	0.55	PN 16			NB 32-200.1/196	96752523	2.385,00
DIN	50	DIN	32	0.55	PN 16			NBE 32-160/170	99104648	4.436,00
DIN	50	DIN	32	0.55	PN 16			NBE 32-200/184	99104651	4.547,00

NB (E) de 4 Polos

BOMBAS NORMALIZADAS ► BOMBAS NORMALIZADAS MONOBLOC CON ACOPLAMIENTO RIGIDO

Continuación

Conexión de aspiración	Aspiración [mm]	Conexión de impulsión	Tamaño salida (mm)	P2 [kW]	Gama de presión	Sensor de presión	Soporte	Modelo	Código	Euros
DIN	50	DIN	32	0.55	PN 16			NBE 32-160.1/177	98890805	4.447,00
DIN	50	DIN	32	0.55	PN 16			NBE 32-200.1/196	98609256	4.578,00
DIN	50	DIN	32	0.55	PN 16	•		NBE 32-160/170	99534620	5.566,00
DIN	50	DIN	32	0.55	PN 16	•		NBE 32-200/184	99534622	5.676,00
DIN	50	DIN	32	0.55	PN 16	•		NBE 32-160.1/177	99535359	5.576,00
DIN	50	DIN	32	0.55	PN 16	•		NBE 32-200.1/196	99534641	5.707,00
DIN	50	DIN	32	0.75	PN 16			NB 32-160/173	98978998	2.315,00
DIN	50	DIN	32	0.75	PN 16			NB 32-200/197	98128726	2.428,00
DIN	50	DIN	32	0.75	PN 16			NB 32-250/206	98979000	2.729,00
DIN	50	DIN	32	0.75	PN 16			NB 32-200.1/207	98117266	2.472,00
DIN	50	DIN	32	0.75	PN 16			NBE 32-160/173	99104650	4.566,00
DIN	50	DIN	32	0.75	PN 16			NBE 32-200/197	99104652	4.682,00
DIN	50	DIN	32	0.75	PN 16			NBE 32-250/206	99104674	4.990,00
DIN	50	DIN	32	0.75	PN 16			NBE 32-200.1/207	98808680	4.727,00
DIN	50	DIN	32	0.75	PN 16	•		NBE 32-160/173	99534621	5.695,00
DIN	50	DIN	32	0.75	PN 16	•		NBE 32-200/197	99534633	5.811,00
DIN	50	DIN	32	0.75	PN 16	•		NBE 32-250/206	99534636	6.117,00
DIN	50	DIN	32	0.75	PN 16	•		NBE 32-200.1/207	99535360	5.855,00
DIN	50	DIN	32	1.10	PN 16			NB 32-200/216	98269499	2.528,00
DIN	50	DIN	32	1.10	PN 16			NB 32-250/236	98172734	2.860,00
DIN	50	DIN	32	1.10	PN 16			NBE 32-200/216	99104673	4.828,00
DIN	50	DIN	32	1.10	PN 16			NBE 32-250/236	98920646	5.167,00
DIN	50	DIN	32	1.10	PN 16	•		NBE 32-200/216	99534634	5.955,00
DIN	50	DIN	32	1.10	PN 16	•		NBE 32-250/236	99534637	6.293,00
DIN	50	DIN	32	1.50	PN 16			NB 32-200/219	98978999	2.750,00
DIN	50	DIN	32	1.50	PN 16			NB 32-250/257	98539538	3.068,00
DIN	50	DIN	32	1.50	PN 16			NBE 32-200/219	99105406	5.180,00
DIN	50	DIN	32	1.50	PN 16			NBE 32-250/257	99105408	5.505,00
DIN	50	DIN	32	1.50	PN 16	•		NBE 32-200/219	99535358	6.306,00
DIN	50	DIN	32	1.50	PN 16	•		NBE 32-250/257	99534638	6.629,00
DIN	50	DIN	32	2.20	PN 16			NB 32-250/262	98096929	3.332,00
DIN	50	DIN	32	2.20	PN 16			NBE 32-250/262	99105409	6.224,00
DIN	50	DIN	32	2.20	PN 16	•		NBE 32-250/262	99534639	7.345,00
DIN	65	DIN	40	0.25	PN 16			NB 40-125/116	96787441	2.164,00

Continuación

Conexión de aspiración	Aspiración [mm]	Conexión de impulsión	Tamaño salida (mm)	P2 [kW]	Gama de presión	Sensor de presión	Soporte	Modelo	Código	Euros
DIN	65	DIN	40	0.37	PN 16			NB 40-125/130	96631117	2.189,00
DIN	65	DIN	40	0.37	PN 16			NB 40-160/134	98987648	2.130,00
DIN	65	DIN	40	0.55	PN 16			NB 40-125/142	96546730	2.455,00
DIN	65	DIN	40	0.55	PN 16			NB 40-160/151	96538738	2.482,00
DIN	65	DIN	40	0.55	PN 16			NBE 40-125/142	98726811	4.650,00
DIN	65	DIN	40	0.55	PN 16			NBE 40-160/151	99104675	4.677,00
DIN	65	DIN	40	0.55	PN 16	•		NBE 40-125/142	99535352	5.778,00
DIN	65	DIN	40	0.55	PN 16	•		NBE 40-160/151	99534683	5.805,00
DIN	65	DIN	40	0.75	PN 16			NB 40-160/162	98283855	2.525,00
DIN	65	DIN	40	0.75	PN 16			NB 40-200/177	98979001	2.461,00
DIN	65	DIN	40	0.75	PN 16			NBE 40-160/162	99104676	4.781,00
DIN	65	DIN	40	0.75	PN 16			NBE 40-200/177	99104677	4.716,00
DIN	65	DIN	40	0.75	PN 16	•		NBE 40-160/162	99534684	5.909,00
DIN	65	DIN	40	0.75	PN 16	•		NBE 40-200/177	99534686	5.844,00
DIN	65	DIN	40	1.10	PN 16			NB 40-160/177	98453340	2.686,00
DIN	65	DIN	40	1.10	PN 16			NB 40-200/198	98161765	2.737,00
DIN	65	DIN	40	1.10	PN 16			NBE 40-160/177	98890794	4.990,00
DIN	65	DIN	40	1.10	PN 16			NBE 40-200/198	99104678	5.042,00
DIN	65	DIN	40	1.10	PN 16	•		NBE 40-160/177	99535373	6.117,00
DIN	65	DIN	40	1.10	PN 16	•		NBE 40-200/198	99534687	6.168,00
DIN	65	DIN	40	1.50	PN 16			NB 40-200/217	98269479	2.803,00
DIN	65	DIN	40	1.50	PN 16			NB 40-250/219	98861694	3.015,00
DIN	65	DIN	40	1.50	PN 16			NBE 40-200/217	99105410	5.234,00
DIN	65	DIN	40	1.50	PN 16			NBE 40-250/219	99105412	5.451,00
DIN	65	DIN	40	1.50	PN 16	•		NBE 40-200/217	99534688	6.359,00
DIN	65	DIN	40	1.50	PN 16	•		NBE 40-250/219	99534690	6.576,00
DIN	65	DIN	40	2.20	PN 16			NB 40-200/219	98269492	3.100,00
DIN	65	DIN	40	2.20	PN 16			NB 40-250/242	98045376	3.346,00
DIN	65	DIN	40	2.20	PN 16			NBE 40-200/219	99105411	5.987,00
DIN	65	DIN	40	2.20	PN 16			NBE 40-250/242	99105413	6.239,00
DIN	65	DIN	40	2.20	PN 16	•		NBE 40-200/219	99534689	7.109,00
DIN	65	DIN	40	2.20	PN 16	•		NBE 40-250/242	99534691	7.360,00
DIN	65	DIN	40	3.00	PN 16			NB 40-250/260	98533156	3.503,00
DIN	65	DIN	40	3.00	PN 16			NB 40-315/283	98979003	4.355,00

4

NB (E) de 4 Polos

BOMBAS NORMALIZADAS ► BOMBAS NORMALIZADAS MONOBLOC CON ACOPLAMIENTO RIGIDO

Continuación

Conexión de aspiración	Aspiración [mm]	Conexión de impulsión	Tamaño salida (mm)	P2 [kW]	Gama de presión	Sensor de presión	Soporte	Modelo	Código	Euros
DIN	65	DIN	40	3.00	PN 16			NBE 40-250/260	99105414	6.866,00
DIN	65	DIN	40	3.00	PN 16			NBE 40-315/283	99105415	7.738,00
DIN	65	DIN	40	3.00	PN 16	•		NBE 40-250/260	99534692	7.983,00
DIN	65	DIN	40	3.00	PN 16	•		NBE 40-315/283	99534693	8.851,00
DIN	65	DIN	40	4.00	PN 16			NB 40-315/305	98503608	4.770,00
DIN	65	DIN	40	4.00	PN 16			NBE 40-315/305	99101881	8.616,00
DIN	65	DIN	40	4.00	PN 16	•		NBE 40-315/305	99534694	9.725,00
DIN	65	DIN	40	5.50	PN 16			NB 40-315/334	98544371	5.446,00
DIN	65	DIN	40	5.50	PN 16			NBE 40-315/334	99101968	10.067,00
DIN	65	DIN	40	5.50	PN 16	•		NBE 40-315/334	99534695	11.169,00
DIN	65	DIN	40	7.50	PN 16			NB 40-315/344	98975417	5.668,00
DIN	65	DIN	40	7.50	PN 16			NBE 40-315/344	99101969	11.114,00
DIN	65	DIN	40	7.50	PN 16	•		NBE 40-315/344	99534696	12.211,00
DIN	65	DIN	50	0.37	PN 16			NB 50-125/112	98947926	2.130,00
DIN	65	DIN	50	0.55	PN 16			NB 50-125/125	98808056	2.490,00
DIN	65	DIN	50	0.55	PN 16			NB 50-160/131	98667846	2.551,00
DIN	65	DIN	50	0.55	PN 16			NBE 50-125/125	99104679	4.685,00
DIN	65	DIN	50	0.55	PN 16			NBE 50-160/131	98689527	4.748,00
DIN	65	DIN	50	0.55	PN 16	•		NBE 50-125/125	99534743	5.813,00
DIN	65	DIN	50	0.55	PN 16	•		NBE 50-160/131	99534746	5.876,00
DIN	65	DIN	50	0.75	PN 16			NB 50-125/138	98793600	2.533,00
DIN	65	DIN	50	0.75	PN 16			NB 50-160/139	98965240	2.607,00
DIN	65	DIN	50	0.75	PN 16			NBE 50-125/138	98591318	4.789,00
DIN	65	DIN	50	0.75	PN 16			NBE 50-160/139	99104680	4.866,00
DIN	65	DIN	50	0.75	PN 16	•		NBE 50-125/138	99534744	5.917,00
DIN	65	DIN	50	0.75	PN 16	•		NBE 50-160/139	99534747	5.993,00
DIN	65	DIN	50	1.10	PN 16			NB 50-125/144	98667812	2.637,00
DIN	65	DIN	50	1.10	PN 16			NB 50-160/158	98048215	2.685,00
DIN	65	DIN	50	1.10	PN 16			NB 50-200/171	98128725	2.785,00
DIN	65	DIN	50	1.10	PN 16			NBE 50-125/144	99031018	4.940,00
DIN	65	DIN	50	1.10	PN 16			NBE 50-160/158	98773132	4.988,00
DIN	65	DIN	50	1.10	PN 16			NBE 50-200/171	99104681	5.091,00
DIN	65	DIN	50	1.10	PN 16	•		NBE 50-125/144	99535381	6.067,00
DIN	65	DIN	50	1.10	PN 16	•		NBE 50-160/158	99534748	6.115,00

Continuación

Conexión de aspiración	Aspiración [mm]	Conexión de impulsión	Tamaño salida (mm)	P2 [kW]	Gama de presión	Sensor de presión	Soporte	Modelo	Código	Euros
DIN	65	DIN	50	1.10	PN 16	•		NBE 50-200/171	99534751	6.217,00
DIN	65	DIN	50	1.50	PN 16			NB 50-160/175	98366433	2.750,00
DIN	65	DIN	50	1.50	PN 16			NB 50-200/188	98734545	2.891,00
DIN	65	DIN	50	1.50	PN 16			NBE 50-160/175	99105416	5.180,00
DIN	65	DIN	50	1.50	PN 16			NBE 50-200/188	99105418	5.324,00
DIN	65	DIN	50	1.50	PN 16	•		NBE 50-160/175	99534749	6.306,00
DIN	65	DIN	50	1.50	PN 16	•		NBE 50-200/188	99534752	6.449,00
DIN	65	DIN	50	2.20	PN 16			NB 50-160/177	98158393	2.953,00
DIN	65	DIN	50	2.20	PN 16			NB 50-200/210	98149348	3.038,00
DIN	65	DIN	50	2.20	PN 16			NB 50-250/221	98498186	3.247,00
DIN	65	DIN	50	2.20	PN 16			NBE 50-160/177	99105417	5.837,00
DIN	65	DIN	50	2.20	PN 16			NBE 50-200/210	99105419	5.924,00
DIN	65	DIN	50	2.20	PN 16			NBE 50-250/221	99105421	6.137,00
DIN	65	DIN	50	2.20	PN 16	•		NBE 50-160/177	99534750	6.959,00
DIN	65	DIN	50	2.20	PN 16	•		NBE 50-200/210	99534753	7.046,00
DIN	65	DIN	50	2.20	PN 16	•		NBE 50-250/221	99534755	7.258,00
DIN	65	DIN	50	3.00	PN 16			NB 50-200/219	98086583	3.231,00
DIN	65	DIN	50	3.00	PN 16			NB 50-250/241	98439130	3.427,00
DIN	65	DIN	50	3.00	PN 16			NBE 50-200/219	99105420	6.587,00
DIN	65	DIN	50	3.00	PN 16			NBE 50-250/241	99105422	6.787,00
DIN	65	DIN	50	3.00	PN 16	•		NBE 50-200/219	99534754	7.706,00
DIN	65	DIN	50	3.00	PN 16	•		NBE 50-250/241	99534756	7.905,00
DIN	65	DIN	50	4.00	PN 16			NB 50-250/263	97989054	3.807,00
DIN	65	DIN	50	4.00	PN 16			NB 50-315/277	98911732	4.809,00
DIN	65	DIN	50	4.00	PN 16			NBE 50-250/263	99101875	7.630,00
DIN	65	DIN	50	4.00	PN 16			NBE 50-315/277	99101970	8.655,00
DIN	65	DIN	50	4.00	PN 16	•		NBE 50-250/263	99534757	8.744,00
DIN	65	DIN	50	4.00	PN 16	•		NBE 50-315/277	99534758	9.764,00
DIN	65	DIN	50	5.50	PN 16			NB 50-315/303	98594413	5.645,00
DIN	65	DIN	50	5.50	PN 16			NBE 50-315/303	99101971	10.270,00
DIN	65	DIN	50	5.50	PN 16	•		NBE 50-315/303	99534759	11.371,00
DIN	65	DIN	50	7.50	PN 16			NB 50-315/331	98975418	6.381,00
DIN	65	DIN	50	7.50	PN 16			NBE 50-315/331	99101873	11.844,00
DIN	65	DIN	50	7.50	PN 16	•		NBE 50-315/331	99534760	12.937,00

4

NB (E) de 4 Polos

BOMBAS NORMALIZADAS ► BOMBAS NORMALIZADAS MONOBLOC CON ACOPLAMIENTO RIGIDO

Continuación

Conexión de aspiración	Aspiración [mm]	Conexión de impulsión	Tamaño salida (mm)	P2 [kW]	Gama de presión	Sensor de presión	Soporte	Modelo	Código	Euros
DIN	65	DIN	50	11.00	PN 16			NB 50-315/344	98106810	7.273,00
DIN	65	DIN	50	11.00	PN 16			NBE 50-315/344	98712879	14.268,00
DIN	65	DIN	50	11.00	PN 16		•	NB 50-315/344	98976265	7.683,00
DIN	65	DIN	50	11.00	PN 16		•	NBE 50-315/344	98976085	14.687,00
DIN	80	DIN	65	0.55	PN 16			NB 65-125/121	97931701	2.504,00
DIN	80	DIN	65	0.55	PN 16			NBE 65-125/121	98941572	4.698,00
DIN	80	DIN	65	0.55	PN 16	•		NBE 65-125/121	99534815	5.826,00
DIN	80	DIN	65	0.75	PN 16			NB 65-125/130	98727894	2.588,00
DIN	80	DIN	65	0.75	PN 16			NB 65-160/135	98979004	2.561,00
DIN	80	DIN	65	0.75	PN 16			NBE 65-125/130	99104682	4.843,00
DIN	80	DIN	65	0.75	PN 16			NBE 65-160/135	98920991	4.817,00
DIN	80	DIN	65	0.75	PN 16	•		NBE 65-125/130	99534816	5.971,00
DIN	80	DIN	65	0.75	PN 16	•		NBE 65-160/135	99534818	5.944,00
DIN	80	DIN	65	1.10	PN 16			NB 65-125/144	98488793	2.731,00
DIN	80	DIN	65	1.10	PN 16			NB 65-160/149	98071620	2.679,00
DIN	80	DIN	65	1.10	PN 16			NBE 65-125/144	98956877	5.033,00
DIN	80	DIN	65	1.10	PN 16			NBE 65-160/149	99104683	4.979,00
DIN	80	DIN	65	1.10	PN 16	•		NBE 65-125/144	99535385	6.160,00
DIN	80	DIN	65	1.10	PN 16	•		NBE 65-160/149	99534819	6.106,00
DIN	80	DIN	65	1.50	PN 16			NB 65-160/165	98073688	2.736,00
DIN	80	DIN	65	1.50	PN 16			NB 65-200/170	98875534	3.236,00
DIN	80	DIN	65	1.50	PN 16			NBE 65-160/165	99105433	5.162,00
DIN	80	DIN	65	1.50	PN 16			NBE 65-200/170	99105435	5.675,00
DIN	80	DIN	65	1.50	PN 16	•		NBE 65-160/165	99534820	6.288,00
DIN	80	DIN	65	1.50	PN 16	•		NBE 65-200/170	99534822	6.798,00
DIN	80	DIN	65	2.20	PN 16			NB 65-160/177	98178373	2.979,00
DIN	80	DIN	65	2.20	PN 16			NB 65-200/189	98106878	3.396,00
DIN	80	DIN	65	2.20	PN 16			NBE 65-160/177	99105434	5.862,00
DIN	80	DIN	65	2.20	PN 16			NBE 65-200/189	99166379	6.287,00
DIN	80	DIN	65	2.20	PN 16	•		NBE 65-160/177	99534821	6.984,00
DIN	80	DIN	65	2.20	PN 16	•		NBE 65-200/189	99534823	7.407,00
DIN	80	DIN	65	3.00	PN 16			NB 65-200/205	97989353	3.599,00
DIN	80	DIN	65	3.00	PN 16			NB 65-250/215	98979005	4.213,00
DIN	80	DIN	65	3.00	PN 16			NBE 65-200/205	99105437	6.960,00

Continuación

Conexión de aspiración	Aspiración [mm]	Conexión de impulsión	Tamaño salida (mm)	P2 [kW]	Gama de presión	Sensor de presión	Soporte	Modelo	Código	Euros
DIN	80	DIN	65	3.00	PN 16			NBE 65-250/215	99105438	7.589,00
DIN	80	DIN	65	3.00	PN 16	•		NBE 65-200/205	99534824	8.077,00
DIN	80	DIN	65	3.00	PN 16	•		NBE 65-250/215	99534826	8.703,00
DIN	80	DIN	65	4.00	PN 16			NB 65-200/219	98353645	4.072,00
DIN	80	DIN	65	4.00	PN 16			NB 65-250/232	98533869	4.668,00
DIN	80	DIN	65	4.00	PN 16			NBE 65-200/219	99101750	7.898,00
DIN	80	DIN	65	4.00	PN 16			NBE 65-250/232	99101772	8.506,00
DIN	80	DIN	65	4.00	PN 16	•		NBE 65-200/219	99534825	9.010,00
DIN	80	DIN	65	4.00	PN 16	•		NBE 65-250/232	99534827	9.616,00
DIN	80	DIN	65	5.50	PN 16			NB 65-315/261	98700494	5.815,00
DIN	80	DIN	65	5.50	PN 16			NBE 65-250/254	99101619	10.103,00
DIN	80	DIN	65	5.50	PN 16			NBE 65-315/261	99101972	10.440,00
DIN	80	DIN	65	5.50	PN 16	•		NBE 65-250/254	99534828	11.205,00
DIN	80	DIN	65	5.50	PN 16	•		NBE 65-315/261	99534830	11.540,00
DIN	80	DIN	65	7.50	PN 16			NB 65-250/270	98439129	6.178,00
DIN	80	DIN	65	7.50	PN 16			NB 65-315/282	98257226	6.382,00
DIN	80	DIN	65	7.50	PN 16			NBE 65-250/270	99101900	11.632,00
DIN	80	DIN	65	7.50	PN 16			NBE 65-315/282	99101770	11.841,00
DIN	80	DIN	65	7.50	PN 16	•		NBE 65-250/270	99534829	12.726,00
DIN	80	DIN	65	7.50	PN 16	•		NBE 65-315/282	99534831	12.934,00
DIN	80	DIN	65	11.00	PN 16			NB 65-315/314	98098882	7.733,00
DIN	80	DIN	65	11.00	PN 16			NBE 65-315/314	98975763	14.732,00
DIN	80	DIN	65	11.00	PN 16		•	NB 65-315/314	98976219	8.143,00
DIN	80	DIN	65	11.00	PN 16		•	NBE 65-315/314	98666285	15.151,00
DIN	80	DIN	65	15.00	PN 16			NBE 65-315/320	98975806	16.593,00
DIN	80	DIN	65	15.00	PN 16		•	NB 65-315/320	98666284	8.844,00
DIN	80	DIN	65	15.00	PN 16		•	NBE 65-315/320	98976086	17.012,00
DIN	100	DIN	80	1.50	PN 16			NB 80-160/146	98740618	3.125,00
DIN	100	DIN	80	1.50	PN 16			NBE 80-160/146	99105439	5.563,00
DIN	100	DIN	80	1.50	PN 16	•		NBE 80-160/146	99534891	6.687,00
DIN	100	DIN	80	2.20	PN 16			NB 80-160/161	97992026	3.369,00
DIN	100	DIN	80	2.20	PN 16			NB 80-200/164	98844518	4.030,00
DIN	100	DIN	80	2.20	PN 16			NBE 80-160/161	99105440	6.263,00
DIN	100	DIN	80	2.20	PN 16			NBE 80-200/164	99105442	6.939,00

NB (E) de 4 Polos

BOMBAS NORMALIZADAS ► BOMBAS NORMALIZADAS MONOBLOC CON ACOPLAMIENTO RIGIDO

Continuación

Conexión de aspiración	Aspiración [mm]	Conexión de impulsión	Tamaño salida (mm)	P2 [kW]	Gama de presión	Sensor de presión	Soporte	Modelo	Código	Euros
DIN	100	DIN	80	2.20	PN 16	•		NBE 80-160/161	99534892	7.383,00
DIN	100	DIN	80	2.20	PN 16	•		NBE 80-200/164	99534895	8.056,00
DIN	100	DIN	80	3.00	PN 16			NB 80-160/175	98127507	3.535,00
DIN	100	DIN	80	3.00	PN 16			NB 80-200/179	98673212	4.210,00
DIN	100	DIN	80	3.00	PN 16			NBE 80-160/175	99105441	6.899,00
DIN	100	DIN	80	3.00	PN 16			NBE 80-200/179	99105443	7.589,00
DIN	100	DIN	80	3.00	PN 16	•		NBE 80-160/175	99534893	8.016,00
DIN	100	DIN	80	3.00	PN 16	•		NBE 80-200/179	99534896	8.703,00
DIN	100	DIN	80	4.00	PN 16			NB 80-160/177	97907876	3.928,00
DIN	100	DIN	80	4.00	PN 16			NB 80-200/196	98042383	4.617,00
DIN	100	DIN	80	4.00	PN 16			NBE 80-160/177	99101751	7.754,00
DIN	100	DIN	80	4.00	PN 16			NBE 80-200/196	99101959	8.459,00
DIN	100	DIN	80	4.00	PN 16	•		NBE 80-160/177	99534894	8.867,00
DIN	100	DIN	80	4.00	PN 16	•		NBE 80-200/196	99534897	9.569,00
DIN	100	DIN	80	5.50	PN 16			NB 80-200/214	98175428	5.299,00
DIN	100	DIN	80	5.50	PN 16			NB 80-250/225	98154251	5.712,00
DIN	100	DIN	80	5.50	PN 16			NBE 80-200/214	99101768	9.916,00
DIN	100	DIN	80	5.50	PN 16			NBE 80-250/225	99101771	10.339,00
DIN	100	DIN	80	5.50	PN 16	•		NBE 80-200/214	99534898	11.019,00
DIN	100	DIN	80	5.50	PN 16	•		NBE 80-250/225	99534900	11.440,00
DIN	100	DIN	80	7.50	PN 16			NB 80-200/222	98269474	5.978,00
DIN	100	DIN	80	7.50	PN 16			NB 80-250/247	98052703	6.369,00
DIN	100	DIN	80	7.50	PN 16			NBE 80-200/222	99100109	11.432,00
DIN	100	DIN	80	7.50	PN 16			NBE 80-250/247	99100061	11.832,00
DIN	100	DIN	80	7.50	PN 16	•		NBE 80-200/222	99534899	12.527,00
DIN	100	DIN	80	7.50	PN 16	•		NBE 80-250/247	99534901	12.925,00
DIN	100	DIN	80	11.00	PN 16			NB 80-250/270	98190271	7.727,00
DIN	100	DIN	80	11.00	PN 16			NB 80-315/280	98277146	8.011,00
DIN	100	DIN	80	11.00	PN 16			NBE 80-250/270	98883158	14.732,00
DIN	100	DIN	80	11.00	PN 16			NBE 80-315/280	97952601	15.023,00
DIN	100	DIN	80	11.00	PN 16		•	NB 80-250/270	98728855	7.989,00
DIN	100	DIN	80	11.00	PN 16		•	NB 80-315/280	98976266	8.420,00
DIN	100	DIN	80	11.00	PN 16		•	NBE 80-250/270	98692711	15.000,00
DIN	100	DIN	80	11.00	PN 16		•	NBE 80-315/280	98976087	15.442,00

Continuación

Conexión de aspiración	Aspiración [mm]	Conexión de impulsión	Tamaño salida (mm)	P2 [kW]	Gama de presión	Sensor de presión	Soporte	Modelo	Código	Euros
DIN	100	DIN	80	15.00	PN 16			NB 80-315/305	98596871	8.603,00
DIN	100	DIN	80	15.00	PN 16			NBE 80-315/305	98836231	16.772,00
DIN	100	DIN	80	15.00	PN 16		•	NB 80-315/305	98976220	9.095,00
DIN	100	DIN	80	15.00	PN 16		•	NBE 80-315/305	98976055	17.275,00
DIN	100	DIN	80	18.50	PN 16			NB 80-315/320	98844520	9.710,00
DIN	100	DIN	80	18.50	PN 16			NB 80-400/347	98841610	12.755,00
DIN	100	DIN	80	18.50	PN 16			NBE 80-315/320	98253714	19.397,00
DIN	100	DIN	80	18.50	PN 16		•	NB 80-315/320	98824891	10.120,00
DIN	100	DIN	80	18.50	PN 16		•	NB 80-400/347	98975773	13.246,00
DIN	100	DIN	80	18.50	PN 16		•	NBE 80-400/347	99105337	23.072,00
DIN	100	DIN	80	22.00	PN 16			NB 80-315/334	98808087	10.392,00
DIN	100	DIN	80	22.00	PN 16			NB 80-400/365	98846031	13.473,00
DIN	100	DIN	80	22.00	PN 16		•	NB 80-315/334	98868112	10.801,00
DIN	100	DIN	80	22.00	PN 16		•	NB 80-400/365	98914617	13.965,00
DIN	100	DIN	80	30.00	PN 16			NB 80-400/397	98846034	15.875,00
DIN	100	DIN	80	30.00	PN 16		•	NB 80-400/397	98969291	16.387,00
DIN	100	DIN	80	37.00	PN 16			NB 80-400/419	98846035	18.170,00
DIN	100	DIN	80	37.00	PN 16		•	NB 80-400/419	98619938	18.580,00
DIN	100	DIN	80	45.00	PN 16			NB 80-400/438	98622168	19.601,00
DIN	100	DIN	80	45.00	PN 16		•	NB 80-400/438	98975774	20.011,00
DIN	125	DIN	100	2.20	PN 16			NB 100-160/160-140	98846058	3.782,00
DIN	125	DIN	100	2.20	PN 16			NBE 100-160/160-140	99105444	6.672,00
DIN	125	DIN	100	3.00	PN 16			NB 100-160/169	98846059	3.963,00
DIN	125	DIN	100	3.00	PN 16			NBE 100-160/169	99105445	7.323,00
DIN	125	DIN	100	3.00	PN 16		•	NBE 100-160/169	99534947	8.438,00
DIN	125	DIN	100	4.00	PN 16			NB 100-160/176	98846055	4.371,00
DIN	125	DIN	100	4.00	PN 16			NB 100-200/178	98321723	4.826,00
DIN	125	DIN	100	4.00	PN 16			NBE 100-160/176	99101913	8.192,00
DIN	125	DIN	100	4.00	PN 16			NBE 100-200/178	99105447	8.657,00
DIN	125	DIN	100	4.00	PN 16		•	NBE 100-160/176	99534948	9.303,00
DIN	125	DIN	100	4.00	PN 16		•	NBE 100-200/178	99534949	9.765,00
DIN	125	DIN	100	5.50	PN 16			NB 100-200/195	98149345	5.474,00
DIN	125	DIN	100	5.50	PN 16			NBE 100-200/195	99105448	10.077,00

4

NB (E) de 4 Polos

BOMBAS NORMALIZADAS ► BOMBAS NORMALIZADAS MONOBLOC CON ACOPLAMIENTO RIGIDO

Continuación

Conexión de aspiración	Aspiración [mm]	Conexión de impulsión	Tamaño salida (mm)	P2 [kW]	Gama de presión	Sensor de presión	Soporte	Modelo	Código	Euros
DIN	125	DIN	100	5.50	PN 16	•		NBE 100-200/195	99534950	11.179,00
DIN	125	DIN	100	7.50	PN 16			NB 100-200/211	98180947	6.198,00
DIN	125	DIN	100	7.50	PN 16			NB 100-250/215	98846061	7.177,00
DIN	125	DIN	100	7.50	PN 16			NBE 100-200/211	99105449	11.636,00
DIN	125	DIN	100	7.50	PN 16			NBE 100-250/215	99101910	12.634,00
DIN	125	DIN	100	7.50	PN 16	•		NBE 100-200/211	99534951	12.730,00
DIN	125	DIN	100	11.00	PN 16			NB 100-200/219	98360480	7.055,00
DIN	125	DIN	100	11.00	PN 16			NB 100-250/245	98839036	8.093,00
DIN	125	DIN	100	11.00	PN 16			NBE 100-200/219	97686164	14.021,00
DIN	125	DIN	100	11.00	PN 16			NBE 100-250/245	98879335	15.079,00
DIN	125	DIN	100	11.00	PN 16		•	NB 100-200/219	98477982	7.319,00
DIN	125	DIN	100	11.00	PN 16		•	NB 100-250/245	98860204	8.503,00
DIN	125	DIN	100	11.00	PN 16		•	NBE 100-200/219	98976088	14.289,00
DIN	125	DIN	100	11.00	PN 16		•	NBE 100-250/245	98976180	15.498,00
DIN	125	DIN	100	15.00	PN 16			NB 100-250/274	98846064	8.666,00
DIN	125	DIN	100	15.00	PN 16			NB 100-315/279	98801981	9.033,00
DIN	125	DIN	100	15.00	PN 16			NBE 100-250/274	98975338	16.807,00
DIN	125	DIN	100	15.00	PN 16			NBE 100-315/279	97672228	17.181,00
DIN	125	DIN	100	15.00	PN 16		•	NB 100-250/274	98856093	9.077,00
DIN	125	DIN	100	15.00	PN 16		•	NB 100-315/279	98567533	9.526,00
DIN	125	DIN	100	15.00	PN 16		•	NBE 100-250/274	98976179	17.226,00
DIN	125	DIN	100	15.00	PN 16		•	NBE 100-315/279	98976089	17.684,00
DIN	125	DIN	100	18.50	PN 16			NB 100-315/295	98441171	10.049,00
DIN	125	DIN	100	18.50	PN 16		•	NB 100-315/295	98876482	10.460,00
DIN	125	DIN	100	18.50	PN 16		•	NBE 100-315/295	99105338	20.140,00
DIN	125	DIN	100	22.00	PN 16			NB 100-315/312	98813111	10.768,00
DIN	125	DIN	100	22.00	PN 16			NB 100-400/334	98846283	13.470,00
DIN	125	DIN	100	22.00	PN 16		•	NB 100-315/312	98975636	11.178,00
DIN	125	DIN	100	22.00	PN 16		•	NB 100-400/334	98975924	13.963,00
DIN	125	DIN	100	30.00	PN 16			NB 100-315/334	98607737	13.024,00
DIN	125	DIN	100	30.00	PN 16			NB 100-400/360	98846288	15.732,00
DIN	125	DIN	100	30.00	PN 16		•	NB 100-315/334	98975777	13.435,00
DIN	125	DIN	100	30.00	PN 16		•	NB 100-400/360	98975923	16.245,00
DIN	125	DIN	100	37.00	PN 16			NB 100-400/375	98846290	18.035,00

Continuación

Conexión de aspiración	Aspiración [mm]	Conexión de impulsión	Tamaño salida (mm)	P2 [kW]	Gama de presión	Sensor de presión	Soporte	Modelo	Código	Euros
DIN	125	DIN	100	37.00	PN 16		•	NB 100-400/375	98975922	18.445,00
DIN	125	DIN	100	45.00	PN 16			NB 100-400/395	98846313	19.858,00
DIN	125	DIN	100	45.00	PN 16		•	NB 100-400/395	98975921	20.269,00
DIN	125	DIN	100	55.00	PN 16			NB 100-400/415	98846315	22.415,00
DIN	125	DIN	100	55.00	PN 16		•	NB 100-400/415	98975910	22.909,00
DIN	150	DIN	125	5.50	PN 16			NB 125-200/176-154	98843507	6.513,00
DIN	150	DIN	125	5.50	PN 16			NBE 125-200/176-154	99101912	11.153,00
DIN	150	DIN	125	5.50	PN 16		•	NBE 125-200/176-154	99534971	12.250,00
DIN	150	DIN	125	7.50	PN 16			NB 125-200/196-180	98843510	7.082,00
DIN	150	DIN	125	7.50	PN 16			NBE 125-200/196-180	99101911	12.556,00
DIN	150	DIN	125	7.50	PN 16		•	NBE 125-200/196-180	99534972	13.645,00
DIN	150	DIN	125	11.00	PN 16			NB 125-200/219	98843511	7.954,00
DIN	150	DIN	125	11.00	PN 16			NB 125-250/220	98843518	8.311,00
DIN	150	DIN	125	11.00	PN 16			NBE 125-200/219	98975353	14.959,00
DIN	150	DIN	125	11.00	PN 16			NBE 125-250/220	96783033	15.323,00
DIN	150	DIN	125	11.00	PN 16		•	NB 125-200/219	98976322	8.364,00
DIN	150	DIN	125	11.00	PN 16		•	NB 125-250/220	98976267	8.720,00
DIN	150	DIN	125	11.00	PN 16		•	NBE 125-200/219	98976193	15.377,00
DIN	150	DIN	125	11.00	PN 16		•	NBE 125-250/220	98976090	15.742,00
DIN	150	DIN	125	15.00	PN 16			NB 125-200/226	98843515	8.514,00
DIN	150	DIN	125	15.00	PN 16			NB 125-250/236	98097357	8.862,00
DIN	150	DIN	125	15.00	PN 16			NBE 125-200/226	98975351	16.674,00
DIN	150	DIN	125	15.00	PN 16			NBE 125-250/236	97686163	17.030,00
DIN	150	DIN	125	15.00	PN 16		•	NB 125-200/226	98855932	9.006,00
DIN	150	DIN	125	15.00	PN 16		•	NB 125-250/236	98115564	9.354,00
DIN	150	DIN	125	15.00	PN 16		•	NBE 125-200/226	98976192	17.177,00
DIN	150	DIN	125	15.00	PN 16		•	NBE 125-250/236	98349835	17.533,00
DIN	150	DIN	125	18.50	PN 16			NB 125-250/249	98643150	9.945,00
DIN	150	DIN	125	18.50	PN 16			NB 125-315/275	98808873	12.226,00
DIN	150	DIN	125	18.50	PN 16		•	NB 125-250/249	98600057	10.354,00
DIN	150	DIN	125	18.50	PN 16		•	NB 125-315/275	98835476	12.717,00

4

NB (E) de 4 Polos

BOMBAS NORMALIZADAS ► BOMBAS NORMALIZADAS MONOBLOC CON ACOPLAMIENTO RIGIDO

Continuación

Conexión de aspiración	Aspiración [mm]	Conexión de impulsión	Tamaño salida (mm)	P2 [kW]	Gama de presión	Sensor de presión	Soporte	Modelo	Código	Euros
DIN	150	DIN	125	18.50	PN 16		•	NBE 125-250/249	98349876	20.057,00
DIN	150	DIN	125	18.50	PN 16		•	NBE 125-315/275	99042637	22.512,00
DIN	150	DIN	125	22.00	PN 16			NB 125-250/262	98602154	10.626,00
DIN	150	DIN	125	22.00	PN 16			NB 125-315/290	98578937	12.897,00
DIN	150	DIN	125	22.00	PN 16		•	NB 125-250/262	98672953	11.036,00
DIN	150	DIN	125	22.00	PN 16		•	NB 125-315/290	98835478	13.389,00
DIN	150	DIN	125	30.00	PN 16			NB 125-250/269	98787143	13.068,00
DIN	150	DIN	125	30.00	PN 16			NB 125-315/317	98602155	15.348,00
DIN	150	DIN	125	30.00	PN 16		•	NB 125-250/269	98737312	13.478,00
DIN	150	DIN	125	30.00	PN 16		•	NB 125-315/317	98857197	15.860,00
DIN	150	DIN	125	37.00	PN 16			NB 125-315/336	98843529	16.665,00
DIN	150	DIN	125	37.00	PN 16			NB 125-400/345	98843555	17.155,00
DIN	150	DIN	125	37.00	PN 16		•	NB 125-315/336	98975779	17.074,00
DIN	150	DIN	125	37.00	PN 16		•	NB 125-400/345	98975791	17.667,00
DIN	150	DIN	125	45.00	PN 16			NB 125-315/338	98843551	18.827,00
DIN	150	DIN	125	45.00	PN 16			NB 125-400/368	98843557	19.317,00
DIN	150	DIN	125	45.00	PN 16		•	NB 125-315/338	98975780	19.237,00
DIN	150	DIN	125	45.00	PN 16		•	NB 125-400/368	98975792	19.829,00
DIN	150	DIN	125	55.00	PN 16			NB 125-400/392	98843559	22.357,00
DIN	150	DIN	125	55.00	PN 16			NB 125-500/406	98843566	24.837,00
DIN	150	DIN	125	55.00	PN 16		•	NB 125-400/392	98975793	22.767,00
DIN	150	DIN	125	55.00	PN 16		•	NB 125-500/406	98975796	25.615,00
DIN	150	DIN	125	75.00	PN 16			NB 125-400/433	98843561	25.325,00
DIN	150	DIN	125	75.00	PN 16			NB 125-500/447	98843570	27.803,00
DIN	150	DIN	125	75.00	PN 16		•	NB 125-400/433	98975794	25.898,00
DIN	150	DIN	125	75.00	PN 16		•	NB 125-500/447	98975797	28.582,00
DIN	150	DIN	125	90.00	PN 16			NB 125-400/438	98843563	27.415,00
DIN	150	DIN	125	90.00	PN 16			NB 125-500/473	98843581	29.893,00
DIN	150	DIN	125	90.00	PN 16		•	NB 125-400/438	98975795	27.988,00
DIN	150	DIN	125	90.00	PN 16		•	NB 125-500/473	98939118	30.671,00
DIN	150	DIN	125	110.00	PN 16			NB 125-500/500	98843583	39.444,00
DIN	150	DIN	125	110.00	PN 16		•	NB 125-500/500	98975798	40.367,00

Continuación

Conexión de aspiración	Aspiración [mm]	Conexión de impulsión	Tamaño salida (mm)	P2 [kW]	Gama de presión	Sensor de presión	Soporte	Modelo	Código	Euros
DIN	150	DIN	125	132.00	PN 16			NB 125-500/526	98974737	40.843,00
DIN	150	DIN	125	132.00	PN 16		•	NB 125-500/526	98975799	41.765,00
DIN	150	DIN	125	160.00	PN 16			NB 125-500/548	98974738	43.826,00
DIN	150	DIN	125	160.00	PN 16		•	NB 125-500/548	98975800	44.748,00
DIN	200	DIN	150	7.50	PN 10			NB 150-200/210-158	98249368	8.423,00
DIN	200	DIN	150	7.50	PN 10	•		NBE 150-200/210-158	99534980	15.016,00
DIN	200	DIN	150	11.00	PN 10			NB 150-200/218-208	98146362	9.670,00
DIN	200	DIN	150	11.00	PN 10			NBE 150-200/218-208	97827605	16.721,00
DIN	200	DIN	150	11.00	PN 10		•	NB 150-200/218-208	98769189	10.162,00
DIN	200	DIN	150	11.00	PN 10		•	NBE 150-200/218-208	98976056	17.224,00
DIN	200	DIN	150	15.00	PN 10			NB 150-200/224	98151045	10.242,00
DIN	200	DIN	150	15.00	PN 10			NB 150-250/226-214	98975471	11.019,00
DIN	200	DIN	150	15.00	PN 10			NBE 150-200/224	96834660	18.449,00
DIN	200	DIN	150	15.00	PN 10			NBE 150-250/226-214	98975359	19.245,00
DIN	200	DIN	150	15.00	PN 10		•	NB 150-200/224	98455883	10.754,00
DIN	200	DIN	150	15.00	PN 10		•	NB 150-250/226-214	98976325	11.531,00
DIN	200	DIN	150	15.00	PN 10		•	NBE 150-200/224	98762436	18.973,00
DIN	200	DIN	150	15.00	PN 10		•	NBE 150-250/226-214	98976196	19.769,00
DIN	200	DIN	150	18.50	PN 10			NB 150-250/230	98975684	12.125,00
DIN	200	DIN	150	18.50	PN 10		•	NB 150-250/230	98975972	12.617,00
DIN	200	DIN	150	18.50	PN 10		•	NBE 150-250/230	99105340	22.417,00
DIN	200	DIN	150	22.00	PN 10			NB 150-250/242	98975683	12.803,00
DIN	200	DIN	150	22.00	PN 10			NB 150-315.2/250	99001657	13.165,00
DIN	200	DIN	150	22.00	PN 10		•	NB 150-250/242	98914616	13.295,00
DIN	200	DIN	150	22.00	PN 10		•	NB 150-315.2/250	99001639	13.657,00
DIN	200	DIN	150	30.00	PN 10			NB 150-250/262	98975682	15.297,00
DIN	200	DIN	150	30.00	PN 10			NB 150-315.2/275	99001658	15.566,00
DIN	200	DIN	150	30.00	PN 10		•	NB 150-250/262	98807421	15.809,00
DIN	200	DIN	150	30.00	PN 10		•	NB 150-315.2/275	99001640	16.078,00

4

NB (E) de 4 Polos

BOMBAS NORMALIZADAS ► BOMBAS NORMALIZADAS MONOBLOC CON ACOPLAMIENTO RIGIDO

Continuación

Conexión de aspiración	Aspiración [mm]	Conexión de impulsión	Tamaño salida (mm)	P2 [kW]	Gama de presión	Sensor de presión	Soporte	Modelo	Código	Euros
DIN	200	DIN	150	37.00	PN 10			NB 150-250/275	98975681	17.773,00
DIN	200	DIN	150	37.00	PN 10			NB 150-315/275	98974751	18.568,00
DIN	200	DIN	150	37.00	PN 10			NB 150-315.2/294	99001659	17.928,00
DIN	200	DIN	150	37.00	PN 10		•	NB 150-250/275	98975971	18.183,00
DIN	200	DIN	150	37.00	PN 10		•	NB 150-315/275	98975822	18.977,00
DIN	200	DIN	150	37.00	PN 10		•	NB 150-315.2/294	99001641	18.337,00
DIN	200	DIN	150	45.00	PN 10			NB 150-250/282	98975670	19.120,00
DIN	200	DIN	150	45.00	PN 10			NB 150-315/291	98787146	19.792,00
DIN	200	DIN	150	45.00	PN 10			NB 150-315.2/314	99001660	19.083,00
DIN	200	DIN	150	45.00	PN 10		•	NB 150-250/282	98835475	19.529,00
DIN	200	DIN	150	45.00	PN 10		•	NB 150-315/291	98854510	20.201,00
DIN	200	DIN	150	45.00	PN 10		•	NB 150-315.2/314	99001643	19.493,00
DIN	200	DIN	150	55.00	PN 10			NB 150-315/310	98664151	22.830,00
DIN	200	DIN	150	55.00	PN 10			NB 150-400/343	98974753	24.031,00
DIN	200	DIN	150	55.00	PN 10			NB 150-315.2/334	99001661	22.072,00
DIN	200	DIN	150	55.00	PN 10		•	NB 150-315/310	98791582	23.321,00
DIN	200	DIN	150	55.00	PN 10		•	NB 150-400/343	98866025	24.441,00
DIN	200	DIN	150	55.00	PN 10		•	NB 150-315.2/334	99001644	22.563,00
DIN	200	DIN	150	75.00	PN 10			NB 150-315/336	98607735	26.305,00
DIN	200	DIN	150	75.00	PN 10			NB 150-400/375	98614095	27.651,00
DIN	200	DIN	150	75.00	PN 10			NB 150-315.2/342	99001662	25.454,00
DIN	200	DIN	150	75.00	PN 10		•	NB 150-400/375	98975823	28.224,00
DIN	200	DIN	150	90.00	PN 10			NB 150-315/338	98974752	29.375,00

NB (E) DE 6 POLOS: LAS NB/NBE SON BOMBAS CENTRÍFUGA MONOBLOC SEGÚN LA NORMA EN 733

Las NB son bombas centrífuga monobloc no autocebantes con entrada axial y salida radial. Todas cumplen la norma ISO 5199, bridas de entrada y salida bajo norma EN 1092-2, dimensiones y características según la norma EN 733. Todas las bombas están equilibradas estáticamente según ISO 1940-1 clase 6.3, Los impulsores están equilibrados hidráulicamente y los cierres mecánicos cumplen la norma EN 12756. La gama NB está directamente acoplada a un motor estándar según normas IEC y DIN. La conexión entre hidráulica y motor se realiza mediante un acoplamiento rígido.

Temperatura ambiente: -20°C a + 40°C

Temperatura del líquido: -25°C a + 140°C

Cierre del eje: BQQE

Grado de protección: IP55

Aislamiento: Clase F

Tensión de alimentación en velocidad fija NB - Clase de Eficiencia IE3:

- 3 x 220-240/380-420 V hasta 55 kW

Tensión de alimentación en velocidad fija NB - Clase de Eficiencia IE4:

- 3 x 380-420/660-725 desde 75 kW



MPG CC

Conexión de aspiración	Aspiración [mm]	Conexión de impulsión	Tamaño salida (mm)	P2 [kW]	Gama de presión	Sensor de presión	SopORTE	Modelo	Código	Euros
DIN	125	DIN	100	0.55	PN 16			NB 100-160/160-140	98975712	3.390,00
DIN	125	DIN	100	0.75	PN 16			NB 100-160/169	98975711	3.636,00
DIN	125	DIN	100	1.10	PN 16			NB 100-160/176	98975710	3.781,00
DIN	125	DIN	100	1.10	PN 16			NB 100-200/182	98871702	4.142,00
DIN	125	DIN	100	1.50	PN 16			NB 100-200/193	98974772	4.282,00
DIN	125	DIN	100	2.20	PN 16			NB 100-200/214	98974571	4.469,00
DIN	125	DIN	100	2.20	PN 16			NB 100-250/216	98975595	4.576,00
DIN	125	DIN	100	3.00	PN 16			NB 100-200/219	98974773	5.142,00
DIN	125	DIN	100	3.00	PN 16			NB 100-250/236	98975594	5.240,00
DIN	125	DIN	100	4.00	PN 16			NB 100-250/260	98975593	5.573,00
DIN	125	DIN	100	4.00	PN 16			NB 100-315/272	98974774	5.900,00
DIN	125	DIN	100	5.50	PN 16			NB 100-250/274	98975592	6.497,00
DIN	125	DIN	100	5.50	PN 16			NB 100-315/301	98974776	6.546,00
DIN	125	DIN	100	7.50	PN 16			NB 100-315/326	98974575	7.175,00
DIN	125	DIN	100	7.50	PN 16			NB 100-400/340	98975620	10.161,00
DIN	125	DIN	100	7.50	PN 16		.	NB 100-315/326	98975638	7.586,00
DIN	125	DIN	100	7.50	PN 16		.	NB 100-400/340	98975927	10.654,00
DIN	125	DIN	100	11.00	PN 16			NB 100-315/334	98974777	8.777,00
DIN	125	DIN	100	11.00	PN 16			NB 100-400/380	98975619	11.742,00
DIN	125	DIN	100	11.00	PN 16		.	NB 100-315/334	98975851	9.270,00
DIN	125	DIN	100	11.00	PN 16		.	NB 100-400/380	98975926	12.256,00
DIN	125	DIN	100	15.00	PN 16			NB 100-400/415	98975618	13.025,00

NB (E) de 6 Polos

BOMBAS NORMALIZADAS ► BOMBAS NORMALIZADAS MONOBLOC CON ACOPLAMIENTO RIGIDO

Continuación

Conexión de aspiración	Aspiración [mm]	Conexión de impulsión	Tamaño salida (mm)	P2 [kW]	Gama de presión	Sensor de presión	Soporte	Modelo	Código	Euros
DIN	125	DIN	100	15.00	PN 16		.	NB 100-400/415	98975925	13.518,00
DIN	150	DIN	125	1.50	PN 16			NB 125-200/176-150	98975648	4.968,00
DIN	150	DIN	125	2.20	PN 16			NB 125-200/196-182	98975647	5.093,00
DIN	150	DIN	125	3.00	PN 16			NB 125-200/215	98975646	5.665,00
DIN	150	DIN	125	3.00	PN 16			NB 125-250/216	98974778	5.765,00
DIN	150	DIN	125	4.00	PN 16			NB 125-200/226	98975645	5.833,00
DIN	150	DIN	125	4.00	PN 16			NB 125-250/232	98974779	5.982,00
DIN	150	DIN	125	5.50	PN 16			NB 125-250/253	98974780	6.529,00
DIN	150	DIN	125	5.50	PN 16			NB 125-315/275	98974791	8.605,00
DIN	150	DIN	125	7.50	PN 16			NB 125-250/269	98974591	7.113,00
DIN	150	DIN	125	7.50	PN 16			NB 125-315/297	98974793	9.203,00
DIN	150	DIN	125	7.50	PN 16		.	NB 125-250/269	98975653	7.523,00
DIN	150	DIN	125	7.50	PN 16		.	NB 125-315/297	98975852	9.695,00
DIN	150	DIN	125	11.00	PN 16			NB 125-315/335	98902838	10.732,00
DIN	150	DIN	125	11.00	PN 16			NB 125-400/351	98974796	11.713,00
DIN	150	DIN	125	11.00	PN 16		.	NB 125-315/335	98975853	11.244,00
DIN	150	DIN	125	11.00	PN 16		.	NB 125-400/351	98975855	12.286,00
DIN	150	DIN	125	15.00	PN 16			NB 125-315/338	98974795	12.012,00
DIN	150	DIN	125	15.00	PN 16			NB 125-400/384	98974797	12.991,00
DIN	150	DIN	125	15.00	PN 16		.	NB 125-315/338	98975854	12.503,00
DIN	150	DIN	125	15.00	PN 16		.	NB 125-400/384	98975856	13.606,00
DIN	150	DIN	125	18.50	PN 16			NB 125-400/410	98974798	14.567,00
DIN	150	DIN	125	18.50	PN 16			NB 125-500/421	98974812	17.045,00
DIN	150	DIN	125	18.50	PN 16		.	NB 125-400/410	98975857	15.181,00
DIN	150	DIN	125	18.50	PN 16		.	NB 125-500/421	98975860	17.660,00
DIN	150	DIN	125	22.00	PN 16			NB 125-400/434	98974800	15.907,00
DIN	150	DIN	125	22.00	PN 16			NB 125-500/445	98974814	18.735,00
DIN	150	DIN	125	22.00	PN 16		.	NB 125-400/434	98975858	16.522,00
DIN	150	DIN	125	22.00	PN 16		.	NB 125-500/445	98975871	19.350,00
DIN	150	DIN	125	30.00	PN 16			NB 125-400/438	98974811	17.367,00
DIN	150	DIN	125	30.00	PN 16			NB 125-500/493	98974540	19.846,00
DIN	150	DIN	125	30.00	PN 16		.	NB 125-400/438	98975859	17.880,00
DIN	150	DIN	125	30.00	PN 16		.	NB 125-500/493	98975872	20.563,00

Continuación

Conexión de aspiración	Aspiración [mm]	Conexión de impulsión	Tamaño salida (mm)	P2 [kW]	Gama de presión	Sensor de presión	Soporte	Modelo	Código	Euros
DIN	150	DIN	125	37.00	PN 16			NB 125-500/524	98974561	21.409,00
DIN	150	DIN	125	37.00	PN 16		•	NB 125-500/524	98975873	22.187,00
DIN	150	DIN	125	45.00	PN 16			NB 125-500/546	98974563	23.706,00
DIN	150	DIN	125	45.00	PN 16		•	NB 125-500/546	98975874	24.484,00
DIN	150	DIN	125	55.00	PN 16			NB 125-500/548	98974565	25.753,00
DIN	150	DIN	125	55.00	PN 16		•	NB 125-500/548	98975875	26.532,00
DIN	200	DIN	150	2.20	PN 10			NB 150-200/210-168	98974567	6.393,00
DIN	200	DIN	150	3.00	PN 10			NB 150-200/218-200	98974593	7.044,00
DIN	200	DIN	150	4.00	PN 10			NB 150-200/224	98557012	7.389,00
DIN	200	DIN	150	5.50	PN 10			NB 150-250/235	98975688	8.847,00
DIN	200	DIN	150	7.50	PN 10			NB 150-250/252	98975687	9.650,00
DIN	200	DIN	150	7.50	PN 10			NB 150-315.2/259	99001663	10.096,00
DIN	200	DIN	150	7.50	PN 10		•	NB 150-250/252	98975975	10.142,00
DIN	200	DIN	150	7.50	PN 10		•	NB 150-315.2/259	99001645	10.587,00
DIN	200	DIN	150	11.00	PN 10			NB 150-250/282	98975686	11.346,00
DIN	200	DIN	150	11.00	PN 10			NB 150-315/280	98974568	12.144,00
DIN	200	DIN	150	11.00	PN 10			NB 150-315.2/293	99001664	11.669,00
DIN	200	DIN	150	11.00	PN 10		•	NB 150-250/282	98975974	11.858,00
DIN	200	DIN	150	11.00	PN 10		•	NB 150-315/280	98975876	12.655,00
DIN	200	DIN	150	11.00	PN 10		•	NB 150-315.2/293	99001646	12.181,00
DIN	200	DIN	150	15.00	PN 10			NB 150-315/305	98974569	13.422,00
DIN	200	DIN	150	15.00	PN 10			NB 150-315.2/328	99001665	12.985,00
DIN	200	DIN	150	15.00	PN 10		•	NB 150-315/305	98975877	13.914,00
DIN	200	DIN	150	15.00	PN 10		•	NB 150-315.2/328	99001647	13.476,00
DIN	200	DIN	150	18.50	PN 10			NB 150-315/322	98974570	14.995,00
DIN	200	DIN	150	18.50	PN 10			NB 150-400/357	98974582	15.910,00
DIN	200	DIN	150	18.50	PN 10			NB 150-315.2/342	99001674	14.595,00
DIN	200	DIN	150	18.50	PN 10		•	NB 150-315/322	98590859	15.507,00
DIN	200	DIN	150	18.50	PN 10		•	NB 150-400/357	98975880	16.524,00
DIN	200	DIN	150	18.50	PN 10		•	NB 150-315.2/342	99001675	15.107,00
DIN	200	DIN	150	22.00	PN 10			NB 150-315/337	98951474	16.091,00
DIN	200	DIN	150	22.00	PN 10			NB 150-400/375	98974583	17.029,00
DIN	200	DIN	150	22.00	PN 10		•	NB 150-315/337	98975878	16.603,00

4

NB (E) de 6 Polos

BOMBAS NORMALIZADAS ► BOMBAS NORMALIZADAS MONOBLOC CON ACOPLAMIENTO RIGIDO

Continuación

Conexión de aspiración	Aspiración [mm]	Conexión de impulsión	Tamaño salida (mm)	P2 [kW]	Gama de presión	Sensor de presión	Soporte	Modelo	Código	Euros
DIN	200	DIN	150	22.00	PN 10		•	NB 150-400/375	98975881	17.644,00
DIN	200	DIN	150	30.00	PN 10			NB 150-315/338	98974581	17.648,00
DIN	200	DIN	150	30.00	PN 10			NB 150-400/408	98974584	18.639,00
DIN	200	DIN	150	30.00	PN 10		•	NB 150-315/338	98975879	18.057,00
DIN	200	DIN	150	30.00	PN 10		•	NB 150-400/408	98975882	19.151,00
DIN	200	DIN	150	37.00	PN 10			NB 150-400/430	98974586	20.761,00
DIN	200	DIN	150	37.00	PN 10			NB 150-500/457	98974588	23.864,00
DIN	200	DIN	150	37.00	PN 10		•	NB 150-400/430	98975883	21.170,00
DIN	200	DIN	150	37.00	PN 10		•	NB 150-500/457	98975885	24.642,00
DIN	200	DIN	150	45.00	PN 10			NB 150-400/438	98974587	23.396,00
DIN	200	DIN	150	45.00	PN 10			NB 150-500/483	98974589	26.500,00
DIN	200	DIN	150	45.00	PN 10		•	NB 150-400/438	98975884	23.969,00
DIN	200	DIN	150	45.00	PN 10		•	NB 150-500/483	98975886	27.278,00
DIN	200	DIN	150	55.00	PN 10			NB 150-500/513	98974590	28.517,00
DIN	200	DIN	150	55.00	PN 10		•	NB 150-500/513	98975887	29.295,00

NK (E) DE 2 POLOS: LAS NK/NKE SON BOMBAS CENTRÍFUGAS SOBRE BANCADA SEGÚN EN 733

Las NK/NKE son bombas centrífugas no autocebantes sobre bancada con entrada axial y salida radial. Todas cumplen la norma ISO 5199, bridas de entrada y salida bajo norma EN 1092-2, dimensiones y características según la norma EN 733. La hidráulica y el motor de todas las bombas están montados en una bancada común de acero según EN 23661. Todas las bombas están equilibradas estáticamente según ISO 1940-1 clase 6.3, los impulsores están equilibrados hidráulicamente y los cierres mecánicos cumplen la norma EN 12756. La gama NK está asociada a un motor estándar según normas IEC y DIN. La gama NKE está asociada a un motor MGE con variador de frecuencia integrado o conectarse a un variador de frecuencia externo CUE de Grundfos. La conexión entre hidráulica y motor se realiza mediante un acoplamiento elástico o acoplamiento elástico con espaciador.



4

Temperatura ambiente: -20°C a + 40°C

Temperatura del líquido: -25°C a + 140°C

Cierre del eje: BQQE

Grado de protección: IP55

Aislamiento: Clase F

Tensión de alimentación en velocidad fija NK - Clase de Eficiencia **IE3:**

- 3 x 220-240 V / 380-415 V hasta 3 kW

- 3 x 380-415 V de 4 kW a 5,5 kW

- 3 x 380-415 V / 660-690 V de 7,5 kW a 22 kW

Tensión de alimentación en velocidad fija **NK** - Clase de Eficiencia **IE4:**

- 3 x 380-420/660-725 de 30 kW a 200 kW

Tensión de alimentación en velocidad variable **NKE** - Clase de Eficiencia **IE5:**

- 3 x 380-500 V 50/60Hz hasta 11 kW

- 3 x 380-480 V 50/60Hz desde 15 kW hasta 22 kW

Tensión de alimentación en velocidad variable **NKE + Grundfos CUE** - Clase de Eficiencia **IE5:**

- 3 x 400 V desde 30 hasta 55kW

NKE: Bomba sin sensor de presión diferencial y con display que facilita su puesta en marcha

NKE SERIE 2000: Bomba con sensor de presión diferencial y con display que facilita su puesta en marcha



MPG CC

Conexión de aspiración	Aspiración [mm]	Conexión de impulsión	Tamaño salida (mm)	P2 [kW]	Gama de presión	Sensor de presión	Modelo	Código	Euros
DIN	50	DIN	32	0.75	PN 16		NK 32-125.1/100	98971701	4.216,00
DIN	50	DIN	32	0.75	PN 16		NK 32-125.1/100	98973375	4.756,00
DIN	50	DIN	32	1.10	PN 16		NK 32-125/106	98071275	4.306,00
DIN	50	DIN	32	1.10	PN 16		NK 32-125/106	98973383	4.891,00
DIN	50	DIN	32	1.10	PN 16		NK 32-125.1/110	98971704	4.282,00
DIN	50	DIN	32	1.10	PN 16		NK 32-125.1/110	98973377	4.822,00
DIN	50	DIN	32	1.10	PN 16		NKE 32-125/106	98990858	7.235,00
DIN	50	DIN	32	1.10	PN 16		NKE 32-125.1/110	98987155	7.164,00
DIN	50	DIN	32	1.10	PN 16	•	NKE 32-125/106	99539425	8.079,00
DIN	50	DIN	32	1.10	PN 16	•	NKE 32-125/106	99539623	8.675,00
DIN	50	DIN	32	1.10	PN 16	•	NKE 32-125.1/110	99539470	8.054,00
DIN	50	DIN	32	1.10	PN 16	•	NKE 32-125.1/110	99539648	8.605,00
DIN	50	DIN	32	1.50	PN 16		NK 32-125/115	98971710	4.449,00
DIN	50	DIN	32	1.50	PN 16		NK 32-125/115	98973385	5.034,00
DIN	50	DIN	32	1.50	PN 16		NK 32-125.1/121	98971706	4.424,00
DIN	50	DIN	32	1.50	PN 16		NK 32-125.1/121	98973379	4.964,00
DIN	50	DIN	32	1.50	PN 16		NK 32-160.1/139	98971717	4.612,00
DIN	50	DIN	32	1.50	PN 16		NK 32-160.1/139	98973393	5.152,00

NK (E) de 2 Polos

BOMBAS NORMALIZADAS ► BOMBAS NORMALIZADAS SOBRE BANCADA

Continuación

Conexión de aspiración	Aspiración [mm]	Conexión de impulsión	Tamaño salida (mm)	P2 [kW]	Gama de presión	Sensor de presión	Modelo	Código	Euros
DIN	50	DIN	32	1.50	PN 16		NKE 32-125/115	98990859	7.505,00
DIN	50	DIN	32	1.50	PN 16		NKE 32-125.1/121	98990856	7.434,00
DIN	50	DIN	32	1.50	PN 16		NKE 32-160.1/139	98990862	7.626,00
DIN	50	DIN	32	1.50	PN 16	•	NKE 32-125/115	99539426	8.348,00
DIN	50	DIN	32	1.50	PN 16	•	NKE 32-125/115	99539624	8.944,00
DIN	50	DIN	32	1.50	PN 16	•	NKE 32-125.1/121	99539471	8.323,00
DIN	50	DIN	32	1.50	PN 16	•	NKE 32-125.1/121	99539649	8.873,00
DIN	50	DIN	32	1.50	PN 16	•	NKE 32-160.1/139	99539486	8.514,00
DIN	50	DIN	32	1.50	PN 16	•	NKE 32-160.1/139	99539654	9.065,00
DIN	50	DIN	32	2.20	PN 16		NK 32-125/130	98971712	4.530,00
DIN	50	DIN	32	2.20	PN 16		NK 32-125/130	98973388	5.116,00
DIN	50	DIN	32	2.20	PN 16		NK 32-160/139	98971726	4.710,00
DIN	50	DIN	32	2.20	PN 16		NK 32-160/139	98973403	5.318,00
DIN	50	DIN	32	2.20	PN 16		NK 32-125.1/140	98971708	4.506,00
DIN	50	DIN	32	2.20	PN 16		NK 32-125.1/140	98973381	5.046,00
DIN	50	DIN	32	2.20	PN 16		NK 32-160.1/155	98971719	4.686,00
DIN	50	DIN	32	2.20	PN 16		NK 32-160.1/155	98973395	5.226,00
DIN	50	DIN	32	2.20	PN 16		NKE 32-125/130	98990860	8.037,00
DIN	50	DIN	32	2.20	PN 16		NKE 32-160/139	98990866	8.244,00
DIN	50	DIN	32	2.20	PN 16		NKE 32-125.1/140	98990857	7.966,00
DIN	50	DIN	32	2.20	PN 16		NKE 32-160.1/155	98990863	8.150,00
DIN	50	DIN	32	2.20	PN 16	•	NKE 32-125/130	99539427	8.878,00
DIN	50	DIN	32	2.20	PN 16	•	NKE 32-125/130	99539625	9.475,00
DIN	50	DIN	32	2.20	PN 16	•	NKE 32-160/139	99539432	9.061,00
DIN	50	DIN	32	2.20	PN 16	•	NKE 32-160/139	99539630	9.680,00
DIN	50	DIN	32	2.20	PN 16	•	NKE 32-125.1/140	99539472	8.853,00
DIN	50	DIN	32	2.20	PN 16	•	NKE 32-125.1/140	99539650	9.404,00
DIN	50	DIN	32	2.20	PN 16	•	NKE 32-160.1/155	99539487	9.037,00
DIN	50	DIN	32	2.20	PN 16	•	NKE 32-160.1/155	99539655	9.587,00
DIN	50	DIN	32	3.00	PN 16		NK 32-125/142	98971714	4.878,00
DIN	50	DIN	32	3.00	PN 16		NK 32-125/142	98973391	5.463,00
DIN	50	DIN	32	3.00	PN 16		NK 32-160/151	98971728	5.073,00
DIN	50	DIN	32	3.00	PN 16		NK 32-160/151	98973405	5.681,00
DIN	50	DIN	32	3.00	PN 16		NK 32-160.1/169	98971721	5.040,00
DIN	50	DIN	32	3.00	PN 16		NK 32-160.1/169	98973397	5.581,00
DIN	50	DIN	32	3.00	PN 16		NK 32-200.1/172	98971736	5.122,00
DIN	50	DIN	32	3.00	PN 16		NK 32-200.1/172	98973422	5.708,00

Continuación

Conexión de aspiración	Aspiración [mm]	Conexión de impulsión	Tamaño salida (mm)	P2 [kW]	Gama de presión	Sensor de presión	Modelo	Código	Euros
DIN	50	DIN	32	3.00	PN 16		NKE 32-125/142	99105881	8.857,00
DIN	50	DIN	32	3.00	PN 16		NKE 32-160/151	99105883	9.080,00
DIN	50	DIN	32	3.00	PN 16		NKE 32-160.1/169	99106228	8.977,00
DIN	50	DIN	32	3.00	PN 16		NKE 32-200.1/172	99106232	9.107,00
DIN	50	DIN	32	3.00	PN 16	•	NKE 32-125/142	99539428	9.696,00
DIN	50	DIN	32	3.00	PN 16	•	NKE 32-125/142	99539626	10.292,00
DIN	50	DIN	32	3.00	PN 16	•	NKE 32-160/151	99539453	9.895,00
DIN	50	DIN	32	3.00	PN 16	•	NKE 32-160/151	99539631	10.514,00
DIN	50	DIN	32	3.00	PN 16	•	NKE 32-160.1/169	99539483	9.861,00
DIN	50	DIN	32	3.00	PN 16	•	NKE 32-160.1/169	99539651	10.412,00
DIN	50	DIN	32	3.00	PN 16	•	NKE 32-200.1/172	99539488	9.945,00
DIN	50	DIN	32	3.00	PN 16	•	NKE 32-200.1/172	99539656	10.541,00
DIN	50	DIN	32	4.00	PN 16		NK 32-160/163	98971732	5.393,00
DIN	50	DIN	32	4.00	PN 16		NK 32-160/163	98973407	6.001,00
DIN	50	DIN	32	4.00	PN 16		NK 32-200/176	98971744	5.457,00
DIN	50	DIN	32	4.00	PN 16		NK 32-200/176	98973430	6.065,00
DIN	50	DIN	32	4.00	PN 16		NK 32-160.1/177	98971723	5.360,00
DIN	50	DIN	32	4.00	PN 16		NK 32-160.1/177	98973401	5.900,00
DIN	50	DIN	32	4.00	PN 16		NK 32-200.1/188	98971738	5.441,00
DIN	50	DIN	32	4.00	PN 16		NK 32-200.1/188	98973424	6.027,00
DIN	50	DIN	32	4.00	PN 16		NKE 32-160/163	99105885	9.859,00
DIN	50	DIN	32	4.00	PN 16		NKE 32-200/176	99105889	9.925,00
DIN	50	DIN	32	4.00	PN 16		NKE 32-160.1/177	99106230	9.756,00
DIN	50	DIN	32	4.00	PN 16		NKE 32-200.1/188	99106233	9.886,00
DIN	50	DIN	32	4.00	PN 16	•	NKE 32-160/163	99539454	10.672,00
DIN	50	DIN	32	4.00	PN 16	•	NKE 32-160/163	99539632	11.291,00
DIN	50	DIN	32	4.00	PN 16	•	NKE 32-200/176	99539455	10.737,00
DIN	50	DIN	32	4.00	PN 16	•	NKE 32-200/176	99539633	11.356,00
DIN	50	DIN	32	4.00	PN 16	•	NKE 32-160.1/177	99539484	10.638,00
DIN	50	DIN	32	4.00	PN 16	•	NKE 32-160.1/177	99539652	11.188,00
DIN	50	DIN	32	4.00	PN 16	•	NKE 32-200.1/188	99539489	10.721,00
DIN	50	DIN	32	4.00	PN 16	•	NKE 32-200.1/188	99539657	11.317,00
DIN	50	DIN	32	5.50	PN 16		NK 32-160/177	98971734	5.833,00
DIN	50	DIN	32	5.50	PN 16		NK 32-160/177	98973410	6.441,00
DIN	50	DIN	32	5.50	PN 16		NK 32-200/190	98869755	6.522,00

4

NK (E) de 2 Polos

BOMBAS NORMALIZADAS ► BOMBAS NORMALIZADAS SOBRE BANCADA

Continuación

Conexión de aspiración	Aspiración [mm]	Conexión de impulsión	Tamaño salida (mm)	P2 [kW]	Gama de presión	Sensor de presión	Modelo	Código	Euros
DIN	50	DIN	32	5.50	PN 16		NK 32-200/190	98971746	5.914,00
DIN	50	DIN	32	5.50	PN 16		NK 32-250/199	98971751	6.538,00
DIN	50	DIN	32	5.50	PN 16		NK 32-250/199	98973438	7.213,00
DIN	50	DIN	32	5.50	PN 16		NK 32-200.1/205	98971740	5.882,00
DIN	50	DIN	32	5.50	PN 16		NK 32-200.1/205	98973426	6.467,00
DIN	50	DIN	32	5.50	PN 16		NKE 32-160/177	99105886	10.800,00
DIN	50	DIN	32	5.50	PN 16		NKE 32-200/190	99105890	10.883,00
DIN	50	DIN	32	5.50	PN 16		NKE 32-250/199	99105892	11.589,00
DIN	50	DIN	32	5.50	PN 16		NKE 32-200.1/205	99106234	10.827,00
DIN	50	DIN	32	5.50	PN 16	•	NKE 32-160/177	99539431	11.609,00
DIN	50	DIN	32	5.50	PN 16	•	NKE 32-160/177	99539629	12.228,00
DIN	50	DIN	32	5.50	PN 16	•	NKE 32-200/190	99539457	11.692,00
DIN	50	DIN	32	5.50	PN 16	•	NKE 32-200/190	99539635	12.311,00
DIN	50	DIN	32	5.50	PN 16	•	NKE 32-250/199	99539463	12.327,00
DIN	50	DIN	32	5.50	PN 16	•	NKE 32-250/199	99539641	13.015,00
DIN	50	DIN	32	5.50	PN 16	•	NKE 32-200.1/205	99539491	11.659,00
DIN	50	DIN	32	5.50	PN 16	•	NKE 32-200.1/205	99539659	12.256,00
DIN	50	DIN	32	7.50	PN 16		NK 32-200/206	98408593	6.939,00
DIN	50	DIN	32	7.50	PN 16		NK 32-200/206	98972359	6.331,00
DIN	50	DIN	32	7.50	PN 16		NK 32-250/219	98972363	6.974,00
DIN	50	DIN	32	7.50	PN 16		NK 32-250/219	98973431	7.649,00
DIN	50	DIN	32	7.50	PN 16		NK 32-200.1/207	98703504	6.306,00
DIN	50	DIN	32	7.50	PN 16		NK 32-200.1/207	98973429	6.891,00
DIN	50	DIN	32	7.50	PN 16		NKE 32-200/206	99098787	11.584,00
DIN	50	DIN	32	7.50	PN 16		NKE 32-200/206	99099260	12.205,00
DIN	50	DIN	32	7.50	PN 16		NKE 32-250/219	99098928	12.241,00
DIN	50	DIN	32	7.50	PN 16		NKE 32-250/219	99099266	12.931,00
DIN	50	DIN	32	7.50	PN 16		NKE 32-200.1/207	99098922	11.558,00
DIN	50	DIN	32	7.50	PN 16		NKE 32-200.1/207	99099256	12.156,00
DIN	50	DIN	32	7.50	PN 16	•	NKE 32-200/206	99539459	13.010,00
DIN	50	DIN	32	7.50	PN 16	•	NKE 32-200/206	99539637	13.629,00
DIN	50	DIN	32	7.50	PN 16	•	NKE 32-250/219	99539465	13.664,00
DIN	50	DIN	32	7.50	PN 16	•	NKE 32-250/219	99539643	14.352,00
DIN	50	DIN	32	7.50	PN 16	•	NKE 32-200.1/207	99539492	12.984,00

Continuación

Conexión de aspiración	Aspiración [mm]	Conexión de impulsión	Tamaño salida (mm)	P2 [kW]	Gama de presión	Sensor de presión	Modelo	Código	Euros
DIN	50	DIN	32	7.50	PN 16	•	NKE 32-200.1/207	99539660	13.581,00
DIN	50	DIN	32	11.00	PN 16		NK 32-200/219	98663381	8.016,00
DIN	50	DIN	32	11.00	PN 16		NK 32-250/244	98973434	8.788,00
DIN	50	DIN	32	11.00	PN 16		NKE 32-200/219	99099262	14.817,00
DIN	50	DIN	32	11.00	PN 16		NKE 32-250/244	99099270	15.606,00
DIN	50	DIN	32	11.00	PN 16	•	NKE 32-200/219	99539639	16.274,00
DIN	50	DIN	32	11.00	PN 16	•	NKE 32-250/244	99539645	17.061,00
DIN	50	DIN	32	15.00	PN 16		NK 32-250/262	98973444	9.756,00
DIN	65	DIN	40	1.50	PN 16		NK 40-125/105	98314841	4.546,00
DIN	65	DIN	40	1.50	PN 16		NK 40-125/105	98973447	5.110,00
DIN	65	DIN	40	1.50	PN 16		NKE 40-125/105	98990878	7.582,00
DIN	65	DIN	40	1.50	PN 16	•	NKE 40-125/105	99539504	8.448,00
DIN	65	DIN	40	1.50	PN 16	•	NKE 40-125/105	99539662	9.021,00
DIN	65	DIN	40	2.20	PN 16		NK 40-125/116	98971761	4.628,00
DIN	65	DIN	40	2.20	PN 16		NK 40-125/116	98973450	5.192,00
DIN	65	DIN	40	2.20	PN 16		NKE 40-125/116	98990879	8.115,00
DIN	65	DIN	40	2.20	PN 16	•	NKE 40-125/116	99539505	8.978,00
DIN	65	DIN	40	2.20	PN 16	•	NKE 40-125/116	99539663	9.552,00
DIN	65	DIN	40	3.00	PN 16		NK 40-125/127	98553113	5.530,00
DIN	65	DIN	40	3.00	PN 16		NK 40-125/127	98971763	4.967,00
DIN	65	DIN	40	3.00	PN 16		NKE 40-125/127	99105893	8.926,00
DIN	65	DIN	40	3.00	PN 16	•	NKE 40-125/127	99539506	9.787,00
DIN	65	DIN	40	3.00	PN 16	•	NKE 40-125/127	99539664	10.361,00
DIN	65	DIN	40	4.00	PN 16		NK 40-125/139	98971765	5.295,00
DIN	65	DIN	40	4.00	PN 16		NK 40-125/139	98973452	5.858,00
DIN	65	DIN	40	4.00	PN 16		NK 40-160/144	98565646	5.425,00
DIN	65	DIN	40	4.00	PN 16		NK 40-160/144	98973456	6.047,00
DIN	65	DIN	40	4.00	PN 16		NKE 40-125/139	99105895	9.713,00
DIN	65	DIN	40	4.00	PN 16		NKE 40-160/144	99105898	9.906,00
DIN	65	DIN	40	4.00	PN 16	•	NKE 40-125/139	99539507	10.571,00
DIN	65	DIN	40	4.00	PN 16	•	NKE 40-125/139	99539665	11.145,00
DIN	65	DIN	40	4.00	PN 16	•	NKE 40-160/144	99539513	10.704,00
DIN	65	DIN	40	4.00	PN 16	•	NKE 40-160/144	99539671	11.337,00
DIN	65	DIN	40	5.50	PN 16		NK 40-125/142	98971767	5.743,00
DIN	65	DIN	40	5.50	PN 16		NK 40-125/142	98973454	6.306,00
DIN	65	DIN	40	5.50	PN 16		NK 40-160/158	98971769	5.873,00

4

NK (E) de 2 Polos

BOMBAS NORMALIZADAS ► BOMBAS NORMALIZADAS SOBRE BANCADA

Continuación

Conexión de aspiración	Aspiración [mm]	Conexión de impulsión	Tamaño salida (mm)	P2 [kW]	Gama de presión	Sensor de presión	Modelo	Código	Euros
DIN	65	DIN	40	5.50	PN 16		NK 40-160/158	98973458	6.495,00
DIN	65	DIN	40	5.50	PN 16		NK 40-200/172	98545685	6.682,00
DIN	65	DIN	40	5.50	PN 16		NK 40-200/172	98971776	6.028,00
DIN	65	DIN	40	5.50	PN 16		NKE 40-125/142	99105897	10.663,00
DIN	65	DIN	40	5.50	PN 16		NKE 40-160/158	99105899	10.855,00
DIN	65	DIN	40	5.50	PN 16		NKE 40-200/172	99105901	11.046,00
DIN	65	DIN	40	5.50	PN 16	•	NKE 40-125/142	99539508	11.518,00
DIN	65	DIN	40	5.50	PN 16	•	NKE 40-125/142	99539666	12.092,00
DIN	65	DIN	40	5.50	PN 16	•	NKE 40-160/158	99539515	11.650,00
DIN	65	DIN	40	5.50	PN 16	•	NKE 40-160/158	99539673	12.284,00
DIN	65	DIN	40	5.50	PN 16	•	NKE 40-200/172	99539517	11.808,00
DIN	65	DIN	40	5.50	PN 16	•	NKE 40-200/172	99539675	12.474,00
DIN	65	DIN	40	7.50	PN 16		NK 40-160/172	98972367	6.290,00
DIN	65	DIN	40	7.50	PN 16		NK 40-160/172	98973436	6.911,00
DIN	65	DIN	40	7.50	PN 16		NK 40-200/188	98972369	6.428,00
DIN	65	DIN	40	7.50	PN 16		NK 40-200/188	98973439	7.082,00
DIN	65	DIN	40	7.50	PN 16		NKE 40-160/172	99098935	11.542,00
DIN	65	DIN	40	7.50	PN 16		NKE 40-160/172	99099273	12.177,00
DIN	65	DIN	40	7.50	PN 16		NKE 40-200/188	99099276	12.351,00
DIN	65	DIN	40	7.50	PN 16	•	NKE 40-160/172	99539510	12.968,00
DIN	65	DIN	40	7.50	PN 16	•	NKE 40-160/172	99539668	13.601,00
DIN	65	DIN	40	7.50	PN 16	•	NKE 40-200/188	99539519	13.109,00
DIN	65	DIN	40	7.50	PN 16	•	NKE 40-200/188	99539677	13.774,00
DIN	65	DIN	40	11.00	PN 16		NK 40-160/177	98431476	7.989,00
DIN	65	DIN	40	11.00	PN 16		NK 40-200/206	98625321	7.514,00
DIN	65	DIN	40	11.00	PN 16		NK 40-200/206	98973441	8.168,00
DIN	65	DIN	40	11.00	PN 16		NK 40-250/211	98973442	8.878,00
DIN	65	DIN	40	11.00	PN 16		NKE 40-160/177	99098780	14.790,00
DIN	65	DIN	40	11.00	PN 16		NKE 40-200/206	99098784	14.305,00
DIN	65	DIN	40	11.00	PN 16		NKE 40-200/206	99099281	14.973,00
DIN	65	DIN	40	11.00	PN 16	•	NKE 40-160/177	99539669	16.247,00
DIN	65	DIN	40	11.00	PN 16	•	NKE 40-200/206	99539521	15.764,00
DIN	65	DIN	40	11.00	PN 16	•	NKE 40-200/206	99539679	16.429,00
DIN	65	DIN	40	11.00	PN 16	•	NKE 40-250/211	99539524	16.396,00

Continuación

Conexión de aspiración	Aspiración [mm]	Conexión de impulsión	Tamaño salida (mm)	P2 [kW]	Gama de presión	Sensor de presión	Modelo	Código	Euros
DIN	65	DIN	40	11.00	PN 16	.	NKE 40-250/211	99539682	17.153,00
DIN	65	DIN	40	15.00	PN 16	.	NK 40-200/219	98973466	9.089,00
DIN	65	DIN	40	15.00	PN 16	.	NK 40-250/230	98052630	9.838,00
DIN	65	DIN	40	18.50	PN 16	.	NK 40-250/245	98973445	10.269,00
DIN	65	DIN	40	18.50	PN 16	.	NKE 40-250/245	98973470	19.797,00
DIN	65	DIN	40	22.00	PN 16	.	NK 40-250/255	98257988	11.812,00
DIN	65	DIN	40	22.00	PN 16	.	NK 40-315/273	98973446	12.754,00
DIN	65	DIN	40	22.00	PN 16	.	NKE 40-250/255	98973472	22.086,00
DIN	65	DIN	40	22.00	PN 16	.	NKE 40-315/273	98973474	23.027,00
DIN	65	DIN	40	30.00	PN 16	.	NK 40-250/260	98972741	14.299,00
DIN	65	DIN	40	30.00	PN 16	.	NK 40-315/298	98972745	15.260,00
DIN	65	DIN	40	37.00	PN 16	.	NK 40-315/318	98972748	16.745,00
DIN	65	DIN	40	45.00	PN 16	.	NK 40-315/336	98972750	21.207,00
DIN	65	DIN	50	3.00	PN 16	.	NK 50-125/111	98476607	5.858,00
DIN	65	DIN	50	3.00	PN 16	.	NK 50-125/111	98971795	5.175,00
DIN	65	DIN	50	3.00	PN 16	.	NKE 50-125/111	99105902	9.261,00
DIN	65	DIN	50	3.00	PN 16	.	NKE 50-125/111	99539532	9.999,00
DIN	65	DIN	50	3.00	PN 16	.	NKE 50-125/111	99539690	10.695,00
DIN	65	DIN	50	4.00	PN 16	.	NK 50-125/121	98625325	5.503,00
DIN	65	DIN	50	4.00	PN 16	.	NK 50-125/121	98973476	6.186,00
DIN	65	DIN	50	4.00	PN 16	.	NKE 50-125/121	99105903	10.048,00
DIN	65	DIN	50	4.00	PN 16	.	NKE 50-125/121	99539533	10.783,00
DIN	65	DIN	50	4.00	PN 16	.	NKE 50-125/121	99539691	11.479,00
DIN	65	DIN	50	5.50	PN 16	.	NK 50-125/135	98971797	6.056,00
DIN	65	DIN	50	5.50	PN 16	.	NK 50-125/135	98973478	6.739,00
DIN	65	DIN	50	5.50	PN 16	.	NK 50-160/136	98971801	6.061,00
DIN	65	DIN	50	5.50	PN 16	.	NK 50-160/136	98973482	6.791,00
DIN	65	DIN	50	5.50	PN 16	.	NKE 50-125/135	99105904	11.105,00
DIN	65	DIN	50	5.50	PN 16	.	NKE 50-160/136	99105905	11.158,00
DIN	65	DIN	50	5.50	PN 16	.	NKE 50-125/135	99539535	11.837,00
DIN	65	DIN	50	5.50	PN 16	.	NKE 50-125/135	99539693	12.532,00
DIN	65	DIN	50	5.50	PN 16	.	NKE 50-160/136	99539542	11.842,00
DIN	65	DIN	50	5.50	PN 16	.	NKE 50-160/136	99539700	12.585,00
DIN	65	DIN	50	7.50	PN 16	.	NK 50-125/144	98763599	7.066,00
DIN	65	DIN	50	7.50	PN 16	.	NK 50-125/144	98900534	6.383,00
DIN	65	DIN	50	7.50	PN 16	.	NK 50-160/150	98249313	7.117,00
DIN	65	DIN	50	7.50	PN 16	.	NK 50-160/150	98972379	6.387,00

4

NK (E) de 2 Polos

BOMBAS NORMALIZADAS ► BOMBAS NORMALIZADAS SOBRE BANCADA

Continuación

Conexión de aspiración	Aspiración [mm]	Conexión de impulsión	Tamaño salida (mm)	P2 [kW]	Gama de presión	Sensor de presión	Modelo	Código	Euros
DIN	65	DIN	50	7.50	PN 16		NKE 50-125/144	99098946	11.637,00
DIN	65	DIN	50	7.50	PN 16		NKE 50-125/144	99099287	12.335,00
DIN	65	DIN	50	7.50	PN 16		NKE 50-160/150	99098949	11.641,00
DIN	65	DIN	50	7.50	PN 16		NKE 50-160/150	99099291	12.387,00
DIN	65	DIN	50	7.50	PN 16	•	NKE 50-125/144	99539537	13.062,00
DIN	65	DIN	50	7.50	PN 16	•	NKE 50-125/144	99539695	13.758,00
DIN	65	DIN	50	7.50	PN 16	•	NKE 50-160/150	99539544	13.067,00
DIN	65	DIN	50	7.50	PN 16	•	NKE 50-160/150	99539702	13.810,00
DIN	65	DIN	50	11.00	PN 16		NK 50-160/167	98973449	8.195,00
DIN	65	DIN	50	11.00	PN 16		NK 50-200/181	98973451	8.323,00
DIN	65	DIN	50	11.00	PN 16		NKE 50-160/167	99099294	15.001,00
DIN	65	DIN	50	11.00	PN 16		NKE 50-200/181	99099298	15.131,00
DIN	65	DIN	50	11.00	PN 16	•	NKE 50-160/167	99539704	16.457,00
DIN	65	DIN	50	11.00	PN 16	•	NKE 50-200/181	99539706	16.587,00
DIN	65	DIN	50	15.00	PN 16		NK 50-160/177	98973488	9.125,00
DIN	65	DIN	50	15.00	PN 16		NK 50-200/198	98973492	9.253,00
DIN	65	DIN	50	15.00	PN 16		NK 50-250/205	98973498	9.586,00
DIN	65	DIN	50	18.50	PN 16		NK 50-200/210	98425314	9.664,00
DIN	65	DIN	50	18.50	PN 16		NK 50-250/222	98973453	9.990,00
DIN	65	DIN	50	18.50	PN 16		NKE 50-200/210	98973494	19.179,00
DIN	65	DIN	50	18.50	PN 16		NKE 50-250/222	98973500	19.511,00
DIN	65	DIN	50	22.00	PN 16		NK 50-200/219	98425315	11.129,00
DIN	65	DIN	50	22.00	PN 16		NK 50-250/233	98973455	11.462,00
DIN	65	DIN	50	22.00	PN 16		NKE 50-200/219	98973496	21.403,00
DIN	65	DIN	50	22.00	PN 16		NKE 50-250/233	98901182	21.736,00
DIN	65	DIN	50	30.00	PN 16		NK 50-250/254	98972782	13.840,00
DIN	65	DIN	50	30.00	PN 16		NK 50-315/267	98972786	15.597,00
DIN	65	DIN	50	37.00	PN 16		NK 50-250/263	98972784	15.034,00
DIN	65	DIN	50	37.00	PN 16		NK 50-315/285	98972788	16.828,00
DIN	65	DIN	50	45.00	PN 16		NK 50-315/300	98972790	19.255,00
DIN	65	DIN	50	55.00	PN 16		NK 50-315/321	98972792	24.186,00
DIN	80	DIN	65	4.00	PN 16		NK 65-125/120-110	98803689	6.441,00
DIN	80	DIN	65	4.00	PN 16		NK 65-125/120-110	98971824	5.711,00
DIN	80	DIN	65	4.00	PN 16		NKE 65-125/120-110	99105906	10.309,00

Continuación

Conexión de aspiración	Aspiración [mm]	Conexión de impulsión	Tamaño salida (mm)	P2 [kW]	Gama de presión	Sensor de presión	Modelo	Código	Euros
DIN	80	DIN	65	4.00	PN 16	•	NKE 65-125/120-110	99539716	11.739,00
DIN	80	DIN	65	5.50	PN 16		NK 65-125/127	98646989	7.015,00
DIN	80	DIN	65	5.50	PN 16		NK 65-125/127	98971826	6.285,00
DIN	80	DIN	65	5.50	PN 16		NKE 65-125/127	99105907	11.387,00
DIN	80	DIN	65	5.50	PN 16	•	NKE 65-125/127	99539560	12.070,00
DIN	80	DIN	65	5.50	PN 16	•	NKE 65-125/127	99539718	12.813,00
DIN	80	DIN	65	7.50	PN 16		NK 65-125/137	98972390	6.615,00
DIN	80	DIN	65	7.50	PN 16		NK 65-125/137	98973457	7.345,00
DIN	80	DIN	65	7.50	PN 16		NK 65-160/143	98972394	6.654,00
DIN	80	DIN	65	7.50	PN 16		NK 65-160/143	98973461	7.478,00
DIN	80	DIN	65	7.50	PN 16		NKE 65-125/137	99098959	11.874,00
DIN	80	DIN	65	7.50	PN 16		NKE 65-125/137	99099301	12.619,00
DIN	80	DIN	65	7.50	PN 16		NKE 65-160/143	99098963	11.914,00
DIN	80	DIN	65	7.50	PN 16		NKE 65-160/143	99099305	12.756,00
DIN	80	DIN	65	7.50	PN 16	•	NKE 65-125/137	99539562	13.299,00
DIN	80	DIN	65	7.50	PN 16	•	NKE 65-125/137	99539720	14.042,00
DIN	80	DIN	65	7.50	PN 16	•	NKE 65-160/143	99539577	13.338,00
DIN	80	DIN	65	7.50	PN 16	•	NKE 65-160/143	99539725	14.178,00
DIN	80	DIN	65	11.00	PN 16		NK 65-125/144	98973459	8.465,00
DIN	80	DIN	65	11.00	PN 16		NK 65-160/157	98973463	8.591,00
DIN	80	DIN	65	11.00	PN 16		NK 65-200/162	98973467	9.037,00
DIN	80	DIN	65	11.00	PN 16		NKE 65-125/144	99098777	15.277,00
DIN	80	DIN	65	11.00	PN 16		NKE 65-160/157	99099308	15.405,00
DIN	80	DIN	65	11.00	PN 16		NKE 65-200/162	99099312	15.861,00
DIN	80	DIN	65	11.00	PN 16	•	NKE 65-125/144	99539721	16.732,00
DIN	80	DIN	65	11.00	PN 16	•	NKE 65-160/157	99539727	16.861,00
DIN	80	DIN	65	11.00	PN 16	•	NKE 65-200/162	99539743	17.315,00
DIN	80	DIN	65	15.00	PN 16		NK 65-160/173	98973508	9.560,00
DIN	80	DIN	65	15.00	PN 16		NK 65-200/177	98973516	10.004,00
DIN	80	DIN	65	18.50	PN 16		NK 65-160/177	98973465	9.986,00
DIN	80	DIN	65	18.50	PN 16		NK 65-200/190	98973469	10.439,00
DIN	80	DIN	65	18.50	PN 16		NKE 65-160/177	98973512	19.507,00
DIN	80	DIN	65	18.50	PN 16		NKE 65-200/190	98973518	19.970,00
DIN	80	DIN	65	22.00	PN 16		NK 65-200/198	98724610	12.140,00
DIN	80	DIN	65	22.00	PN 16		NKE 65-200/198	98973520	22.250,00
DIN	80	DIN	65	30.00	PN 16		NK 65-200/217	98972819	14.500,00

4

NK (E) de 2 Polos

BOMBAS NORMALIZADAS ► BOMBAS NORMALIZADAS SOBRE BANCADA

Continuación

Conexión de aspiración	Aspiración [mm]	Conexión de impulsión	Tamaño salida (mm)	P2 [kW]	Gama de presión	Sensor de presión	Modelo	Código	Euros
DIN	80	DIN	65	30.00	PN 16		NK 65-250/223	98972823	15.406,00
DIN	80	DIN	65	37.00	PN 16		NK 65-200/219	98972821	15.731,00
DIN	80	DIN	65	37.00	PN 16		NK 65-250/238	98972825	16.623,00
DIN	80	DIN	65	45.00	PN 16		NK 65-250/251	98972828	19.055,00
DIN	80	DIN	65	55.00	PN 16		NK 65-250/269	98972830	22.846,00
DIN	80	DIN	65	55.00	PN 16		NK 65-315/272	98972834	23.842,00
DIN	80	DIN	65	75.00	PN 16		NK 65-250/270	98972832	27.600,00
DIN	80	DIN	65	75.00	PN 16		NK 65-315/295	98972837	28.305,00
DIN	80	DIN	65	90.00	PN 16		NK 65-315/308	98972839	32.465,00
DIN	80	DIN	65	110.00	PN 16		NK 65-315/320	98972841	39.434,00
DIN	100	DIN	80	11.00	PN 16		NK 80-160/147-127	98973471	8.551,00
DIN	100	DIN	80	11.00	PN 16		NKE 80-160/147-127	99099316	15.364,00
DIN	100	DIN	80	11.00	PN 16		NKE 80-160/147-127	99539755	16.819,00
DIN	100	DIN	80	15.00	PN 16		NK 80-160/151	98973525	9.465,00
DIN	100	DIN	80	18.50	PN 16		NK 80-160/161	98973473	9.885,00
DIN	100	DIN	80	18.50	PN 16		NKE 80-160/161	98973528	19.404,00
DIN	100	DIN	80	22.00	PN 16		NK 80-160/167	98663370	11.349,00
DIN	100	DIN	80	22.00	PN 16		NK 80-200/171	98973475	12.410,00
DIN	100	DIN	80	22.00	PN 16		NKE 80-160/167	98973531	21.623,00
DIN	100	DIN	80	22.00	PN 16		NKE 80-200/171	98973533	22.684,00
DIN	100	DIN	80	30.00	PN 16		NK 80-160/177	98972862	13.719,00
DIN	100	DIN	80	30.00	PN 16		NK 80-200/188	98876779	14.788,00
DIN	100	DIN	80	37.00	PN 16		NK 80-200/200	98742088	16.154,00
DIN	100	DIN	80	45.00	PN 16		NK 80-200/211	98972866	18.307,00
DIN	100	DIN	80	45.00	PN 16		NK 80-250/220	98972870	19.453,00
DIN	100	DIN	80	55.00	PN 16		NK 80-200/222	98972868	21.969,00
DIN	100	DIN	80	55.00	PN 16		NK 80-250/234	98972873	23.258,00
DIN	100	DIN	80	75.00	PN 16		NK 80-250/257	98972875	26.472,00
DIN	100	DIN	80	90.00	PN 16		NK 80-250/270	98867710	29.794,00
DIN	100	DIN	80	90.00	PN 16		NK 80-315/278	98972877	30.859,00
DIN	100	DIN	80	110.00	PN 16		NK 80-315/295	98972880	39.908,00
DIN	100	DIN	80	132.00	PN 16		NK 80-315/310	98972882	43.999,00
DIN	100	DIN	80	160.00	PN 16		NK 80-315/328	98972885	50.382,00
DIN	125	DIN	100	18.50	PN 16		NK 100-160/160-154	98973728	10.411,00

Continuación

Conexión de aspiración	Aspiración [mm]	Conexión de impulsión	Tamaño salida (mm)	P2 [kW]	Gama de presión	Sensor de presión	Modelo	Código	Euros
DIN	125	DIN	100	22.00	PN 16		NK 100-160/167	98973726	11.925,00
DIN	125	DIN	100	30.00	PN 16		NK 100-160/176	98973337	14.354,00
DIN	125	DIN	100	30.00	PN 16		NK 100-200/170	98972887	15.786,00
DIN	125	DIN	100	37.00	PN 16		NK 100-200/181	98833673	17.008,00
DIN	125	DIN	100	45.00	PN 16		NK 100-200/192	98972889	19.468,00
DIN	125	DIN	100	55.00	PN 16		NK 100-200/203	98606358	23.281,00
DIN	125	DIN	100	55.00	PN 16		NK 100-250/205	98973187	23.680,00
DIN	125	DIN	100	75.00	PN 16		NK 100-200/219	98698076	26.496,00
DIN	125	DIN	100	75.00	PN 16		NK 100-250/229	98973185	26.878,00
DIN	125	DIN	100	90.00	PN 16		NK 100-250/242	98973183	30.198,00
DIN	125	DIN	100	110.00	PN 16		NK 100-250/258	98973181	40.887,00
DIN	125	DIN	100	110.00	PN 16		NK 100-315/269	98829703	43.422,00
DIN	125	DIN	100	132.00	PN 16		NK 100-250/274	98973179	45.425,00
DIN	125	DIN	100	132.00	PN 16		NK 100-315/284	98972891	45.511,00
DIN	125	DIN	100	160.00	PN 16		NK 100-315/301	98972893	52.204,00
DIN	125	DIN	100	200.00	PN 16		NK 100-315/322	98972895	60.461,00
DIN	150	DIN	125	45.00	PN 16		NK 125-200/176-154	98973262	20.503,00
DIN	150	DIN	125	55.00	PN 16		NK 125-200/196-166	98973260	24.316,00
DIN	150	DIN	125	75.00	PN 16		NK 125-200/205	98973258	28.413,00
DIN	150	DIN	125	90.00	PN 16		NK 125-200/219	98973257	31.564,00
DIN	150	DIN	125	90.00	PN 16		NK 125-250/222	98972898	32.330,00
DIN	150	DIN	125	110.00	PN 16		NK 125-200/224	98973255	42.043,00
DIN	150	DIN	125	110.00	PN 16		NK 125-250/236	98972900	41.855,00
DIN	150	DIN	125	132.00	PN 16		NK 125-250/249	98684463	44.952,00
DIN	150	DIN	125	132.00	PN 16		NK 125-315/262	98972906	47.299,00
DIN	150	DIN	125	160.00	PN 16		NK 125-250/263	98972902	51.501,00
DIN	150	DIN	125	160.00	PN 16		NK 125-315/277	98972908	53.806,00
DIN	150	DIN	125	200.00	PN 16		NK 125-250/269	98972904	59.791,00
DIN	150	DIN	125	200.00	PN 16		NK 125-315/297	98972910	62.097,00
DIN	150	DIN	125	250.00	PN 16		NK 125-315/317	98444952	91.693,00
DIN	200	DIN	150	75.00	PN 10		NK 150-200/216-176	98767265	31.005,00
DIN	200	DIN	150	90.00	PN 10		NK 150-200/218-202	98972912	34.155,00
DIN	200	DIN	150	110.00	PN 10		NK 150-200/224	98972914	44.635,00
DIN	200	DIN	150	132.00	PN 10		NK 150-250/226-220	98973304	51.801,00

4

NK (E) de 2 Polos / NK (E) de 4 Polos

BOMBAS NORMALIZADAS ► BOMBAS NORMALIZADAS SOBRE BANCADA

Continuación

Conexión de aspiración	Aspiración [mm]	Conexión de impulsión	Tamaño salida (mm)	P2 [kW]	Gama de presión	Sensor de presión	Modelo	Código	Euros
DIN	200	DIN	150	160.00	PN 10		NK 150-250/235	98973302	58.332,00

NK (E) DE 4 POLOS: LAS NK/NKE SON BOMBAS CENTRÍFUGAS SOBRE BANCADA SEGÚN EN 733

Las NK/NKE son bombas centrífugas no autocebantes sobre bancada con entrada axial y salida radial. Todas cumplen la norma ISO 5199, bridas de entrada y salida bajo norma EN 1092-2, dimensiones y características según la norma EN 733. La hidráulica y el motor de todas las bombas están montados en una bancada común de acero según EN 23661. Todas las bombas están equilibradas estáticamente según ISO 1940-1 clase 6.3, los impulsores están equilibrados hidráulicamente y los cierres mecánicos cumplen la norma EN 12756. La gama NK está asociada a un motor estándar según normas IEC y DIN. La gama NKE está asociada a un motor MGE con variador de frecuencia integrado o conectarse a un variador de frecuencia externo CUE de Grundfos. La conexión entre hidráulica y motor se realiza mediante un acoplamiento elástico o acoplamiento elástico con espaciador.



Temperatura ambiente: -20°C a +40°C

Temperatura del líquido: -25°C a +140°C

Cierre del eje: BQQE

Grado de protección: IP55

Aislamiento: Clase F

Tensión de alimentación en velocidad fija NK - Clase de Eficiencia **IE3:**

- 3 x 220-240 V / 380-415 V hasta 3 kW

- 3 x 380-415 V de 4 kW a 5,5 kW

- 3 x 380-415 V / 660-690 V de 7,5 kW a 22 kW

Tensión de alimentación en velocidad fija **NK** - Clase de Eficiencia **IE4:**

- 3 x 380-420/660-725 de 30 kW a 200 kW

Tensión de alimentación en velocidad variable **NKE** - Clase de Eficiencia **IE5:**

- 3 x 380-500 V 50/60Hz hasta 11 kW

- 3 x 380-480 V 50/60Hz desde 15 kW hasta 22 kW

Tensión de alimentación en velocidad variable **NKE + Grundfos CUE** - Clase de Eficiencia **IE5:**

- 3 x 400 V desde 30 hasta 55kW

NKE: Bomba sin sensor de presión diferencial y con display que facilita su puesta en marcha

NKE SERIE 2000: Bomba con sensor de presión diferencial y con display que facilita su puesta en marcha

MPG CD

Conexión de aspiración	Aspiración [mm]	Conexión de impulsión	Tamaño salida (mm)	P2 [kW]	Gama de presión	Sensor de presión	Modelo	Código	Euros
DIN	50	DIN	32	0.25	PN 16		NK 32-160/134	98986250	4.681,00
DIN	50	DIN	32	0.25	PN 16		NK 32-160.1/137	98986241	4.598,00
DIN	50	DIN	32	0.25	PN 16		NK 32-160.1/155	98986245	4.598,00
DIN	50	DIN	32	0.37	PN 16		NK 32-160/154	98986301	4.717,00
DIN	50	DIN	32	0.37	PN 16		NK 32-160.1/172	98986247	4.633,00
DIN	50	DIN	32	0.37	PN 16		NK 32-200.1/175	98986346	4.760,00
DIN	50	DIN	32	0.55	PN 16		NK 32-160/170	98986345	4.950,00
DIN	50	DIN	32	0.55	PN 16		NK 32-200/184	98986349	5.031,00
DIN	50	DIN	32	0.55	PN 16		NK 32-160.1/177	98986249	4.858,00
DIN	50	DIN	32	0.55	PN 16		NK 32-200.1/196	98986348	4.992,00
DIN	50	DIN	32	0.55	PN 16		NKE 32-160/170	98991110	7.191,00
DIN	50	DIN	32	0.55	PN 16		NKE 32-200/184	98991135	7.274,00
DIN	50	DIN	32	0.55	PN 16		NKE 32-160.1/177	98991108	7.097,00
DIN	50	DIN	32	0.55	PN 16		NKE 32-200.1/196	98991113	7.234,00

Continuación

Conexión de aspiración	Aspiración [mm]	Conexión de impulsión	Tamaño salida (mm)	P2 [kW]	Gama de presión	Sensor de presión	Modelo	Código	Euros
DIN	50	DIN	32	0.55	PN 16	•	NKE 32-160/170	99539429	8.012,00
DIN	50	DIN	32	0.55	PN 16	•	NKE 32-160/170	99539627	8.631,00
DIN	50	DIN	32	0.55	PN 16	•	NKE 32-200/184	99539456	8.095,00
DIN	50	DIN	32	0.55	PN 16	•	NKE 32-200/184	99539634	8.714,00
DIN	50	DIN	32	0.55	PN 16	•	NKE 32-160.1/177	99539653	8.538,00
DIN	50	DIN	32	0.55	PN 16	•	NKE 32-200.1/196	99539490	8.078,00
DIN	50	DIN	32	0.55	PN 16	•	NKE 32-200.1/196	99539658	8.675,00
DIN	50	DIN	32	0.75	PN 16	•	NK 32-160/173	98971858	4.366,00
DIN	50	DIN	32	0.75	PN 16	•	NK 32-160/173	98973535	4.974,00
DIN	50	DIN	32	0.75	PN 16	•	NK 32-200/197	98971882	4.448,00
DIN	50	DIN	32	0.75	PN 16	•	NK 32-200/197	98973559	5.055,00
DIN	50	DIN	32	0.75	PN 16	•	NK 32-250/206	98971860	5.014,00
DIN	50	DIN	32	0.75	PN 16	•	NK 32-250/206	98973537	5.689,00
DIN	50	DIN	32	0.75	PN 16	•	NK 32-200.1/207	98971880	4.431,00
DIN	50	DIN	32	0.75	PN 16	•	NK 32-200.1/207	98973557	5.017,00
DIN	50	DIN	32	0.75	PN 16	•	NKE 32-160/173	98991112	7.276,00
DIN	50	DIN	32	0.75	PN 16	•	NKE 32-200/197	98991137	7.359,00
DIN	50	DIN	32	0.75	PN 16	•	NKE 32-250/206	98991140	8.007,00
DIN	50	DIN	32	0.75	PN 16	•	NKE 32-200.1/207	98991115	7.320,00
DIN	50	DIN	32	0.75	PN 16	•	NKE 32-160/173	99539430	8.097,00
DIN	50	DIN	32	0.75	PN 16	•	NKE 32-160/173	99539628	8.716,00
DIN	50	DIN	32	0.75	PN 16	•	NKE 32-200/197	99539458	8.180,00
DIN	50	DIN	32	0.75	PN 16	•	NKE 32-200/197	99539636	8.799,00
DIN	50	DIN	32	0.75	PN 16	•	NKE 32-250/206	99539464	8.757,00
DIN	50	DIN	32	0.75	PN 16	•	NKE 32-250/206	99539642	9.445,00
DIN	50	DIN	32	0.75	PN 16	•	NKE 32-200.1/207	99539661	8.759,00
DIN	50	DIN	32	1.10	PN 16	•	NK 32-200/216	98971884	4.551,00
DIN	50	DIN	32	1.10	PN 16	•	NK 32-200/216	98973561	5.158,00
DIN	50	DIN	32	1.10	PN 16	•	NK 32-250/236	98971873	5.120,00
DIN	50	DIN	32	1.10	PN 16	•	NK 32-250/236	98973539	5.796,00
DIN	50	DIN	32	1.10	PN 16	•	NKE 32-200/216	98991138	7.508,00
DIN	50	DIN	32	1.10	PN 16	•	NKE 32-250/236	98991151	8.159,00
DIN	50	DIN	32	1.10	PN 16	•	NKE 32-200/216	99539460	8.328,00
DIN	50	DIN	32	1.10	PN 16	•	NKE 32-200/216	99539638	8.947,00
DIN	50	DIN	32	1.10	PN 16	•	NKE 32-250/236	99539466	8.908,00

4

NK (E) de 4 Polos

BOMBAS NORMALIZADAS ► BOMBAS NORMALIZADAS SOBRE BANCADA

Continuación

Conexión de aspiración	Aspiración [mm]	Conexión de impulsión	Tamaño salida (mm)	P2 [kW]	Gama de presión	Sensor de presión	Modelo	Código	Euros
DIN	50	DIN	32	1.10	PN 16	•	NKE 32-250/236	99539644	9.596,00
DIN	50	DIN	32	1.50	PN 16		NK 32-200/219	98971887	4.632,00
DIN	50	DIN	32	1.50	PN 16		NK 32-200/219	98973563	5.240,00
DIN	50	DIN	32	1.50	PN 16		NK 32-250/257	98971875	5.203,00
DIN	50	DIN	32	1.50	PN 16		NK 32-250/257	98973553	5.878,00
DIN	50	DIN	32	1.50	PN 16		NKE 32-200/219	99105827	7.715,00
DIN	50	DIN	32	1.50	PN 16		NKE 32-250/257	99105828	8.367,00
DIN	50	DIN	32	1.50	PN 16	•	NKE 32-200/219	99539640	9.154,00
DIN	50	DIN	32	1.50	PN 16	•	NKE 32-250/257	99539468	9.116,00
DIN	50	DIN	32	1.50	PN 16	•	NKE 32-250/257	99539646	9.804,00
DIN	50	DIN	32	2.20	PN 16		NK 32-250/262	98971878	5.417,00
DIN	50	DIN	32	2.20	PN 16		NK 32-250/262	98973555	6.092,00
DIN	50	DIN	32	2.20	PN 16		NKE 32-250/262	99105829	9.035,00
DIN	50	DIN	32	2.20	PN 16	•	NKE 32-250/262	99539469	9.781,00
DIN	50	DIN	32	2.20	PN 16	•	NKE 32-250/262	99539647	10.469,00
DIN	65	DIN	40	0.37	PN 16		NK 40-160/134	98986502	4.771,00
DIN	65	DIN	40	0.55	PN 16		NK 40-160/151	98986504	5.004,00
DIN	65	DIN	40	0.55	PN 16		NKE 40-125/142	98991158	7.054,00
DIN	65	DIN	40	0.55	PN 16		NKE 40-160/151	98991160	7.246,00
DIN	65	DIN	40	0.55	PN 16	•	NKE 40-125/142	99539667	8.495,00
DIN	65	DIN	40	0.55	PN 16	•	NKE 40-160/151	99539514	8.053,00
DIN	65	DIN	40	0.55	PN 16	•	NKE 40-160/151	99539672	8.686,00
DIN	65	DIN	40	0.75	PN 16		NK 40-160/162	98971889	4.407,00
DIN	65	DIN	40	0.75	PN 16		NK 40-160/162	98973565	5.028,00
DIN	65	DIN	40	0.75	PN 16		NK 40-200/177	98971893	4.545,00
DIN	65	DIN	40	0.75	PN 16		NK 40-200/177	98973569	5.199,00
DIN	65	DIN	40	0.75	PN 16		NKE 40-160/162	99104772	7.332,00
DIN	65	DIN	40	0.75	PN 16		NKE 40-200/177	99104788	7.506,00
DIN	65	DIN	40	0.75	PN 16	•	NKE 40-160/162	99539516	8.138,00
DIN	65	DIN	40	0.75	PN 16	•	NKE 40-160/162	99539674	8.771,00
DIN	65	DIN	40	0.75	PN 16	•	NKE 40-200/177	99539518	8.279,00
DIN	65	DIN	40	0.75	PN 16	•	NKE 40-200/177	99539676	8.945,00
DIN	65	DIN	40	1.10	PN 16		NK 40-160/177	98971891	4.510,00
DIN	65	DIN	40	1.10	PN 16		NK 40-160/177	98973567	5.131,00

Continuación

Conexión de aspiración	Aspiración [mm]	Conexión de impulsión	Tamaño salida (mm)	P2 [kW]	Gama de presión	Sensor de presión	Modelo	Código	Euros
DIN	65	DIN	40	1.10	PN 16		NK 40-200/198	98953396	4.656,00
DIN	65	DIN	40	1.10	PN 16		NK 40-200/198	98973572	5.310,00
DIN	65	DIN	40	1.10	PN 16		NKE 40-160/177	99104784	7.480,00
DIN	65	DIN	40	1.10	PN 16		NKE 40-200/198	99104789	7.662,00
DIN	65	DIN	40	1.10	PN 16	•	NKE 40-160/177	99539670	8.919,00
DIN	65	DIN	40	1.10	PN 16	•	NKE 40-200/198	99539520	8.436,00
DIN	65	DIN	40	1.10	PN 16	•	NKE 40-200/198	99539678	9.101,00
DIN	65	DIN	40	1.50	PN 16		NK 40-200/217	98971895	4.738,00
DIN	65	DIN	40	1.50	PN 16		NK 40-200/217	98973575	5.391,00
DIN	65	DIN	40	1.50	PN 16		NK 40-250/219	98971900	5.230,00
DIN	65	DIN	40	1.50	PN 16		NK 40-250/219	98973581	5.973,00
DIN	65	DIN	40	1.50	PN 16	•	NKE 40-200/217	99539522	8.643,00
DIN	65	DIN	40	1.50	PN 16	•	NKE 40-200/217	99539680	9.308,00
DIN	65	DIN	40	1.50	PN 16	•	NKE 40-250/219	99539525	9.144,00
DIN	65	DIN	40	1.50	PN 16	•	NKE 40-250/219	99539683	9.901,00
DIN	65	DIN	40	2.20	PN 16		NK 40-200/219	98971897	4.955,00
DIN	65	DIN	40	2.20	PN 16		NK 40-200/219	98973578	5.608,00
DIN	65	DIN	40	2.20	PN 16		NK 40-250/242	98971902	5.456,00
DIN	65	DIN	40	2.20	PN 16		NK 40-250/242	98973583	6.199,00
DIN	65	DIN	40	2.20	PN 16	•	NKE 40-200/219	99539523	9.311,00
DIN	65	DIN	40	2.20	PN 16	•	NKE 40-200/219	99539681	9.976,00
DIN	65	DIN	40	2.20	PN 16	•	NKE 40-250/242	99539526	9.821,00
DIN	65	DIN	40	2.20	PN 16	•	NKE 40-250/242	99539684	10.578,00
DIN	65	DIN	40	3.00	PN 16		NK 40-250/260	98327590	5.673,00
DIN	65	DIN	40	3.00	PN 16		NK 40-250/260	98973585	6.416,00
DIN	65	DIN	40	3.00	PN 16		NK 40-315/283	98971904	6.590,00
DIN	65	DIN	40	3.00	PN 16		NK 40-315/283	98973587	7.445,00
DIN	65	DIN	40	3.00	PN 16	•	NKE 40-250/260	99539527	10.506,00
DIN	65	DIN	40	3.00	PN 16	•	NKE 40-250/260	99539685	11.263,00
DIN	65	DIN	40	3.00	PN 16	•	NKE 40-315/283	99539528	11.439,00
DIN	65	DIN	40	3.00	PN 16	•	NKE 40-315/283	99539686	12.311,00
DIN	65	DIN	40	4.00	PN 16		NK 40-315/305	98972408	6.953,00
DIN	65	DIN	40	4.00	PN 16		NK 40-315/305	98973477	7.809,00
DIN	65	DIN	40	4.00	PN 16	•	NKE 40-315/305	99539529	12.261,00

4

NK (E) de 4 Polos

BOMBAS NORMALIZADAS ► BOMBAS NORMALIZADAS SOBRE BANCADA

Continuación

Conexión de aspiración	Aspiración [mm]	Conexión de impulsión	Tamaño salida (mm)	P2 [kW]	Gama de presión	Sensor de presión	Modelo	Código	Euros
DIN	65	DIN	40	4.00	PN 16	•	NKE 40-315/305	99539687	13.132,00
DIN	65	DIN	40	5.50	PN 16		NK 40-315/334	98972411	7.884,00
DIN	65	DIN	40	5.50	PN 16		NK 40-315/334	98973479	8.739,00
DIN	65	DIN	40	5.50	PN 16	•	NKE 40-315/334	99539530	13.964,00
DIN	65	DIN	40	5.50	PN 16	•	NKE 40-315/334	99539688	14.835,00
DIN	65	DIN	40	7.50	PN 16		NK 40-315/344	98972413	8.461,00
DIN	65	DIN	40	7.50	PN 16		NK 40-315/344	98973481	9.317,00
DIN	65	DIN	40	7.50	PN 16	•	NKE 40-315/344	99539531	15.368,00
DIN	65	DIN	40	7.50	PN 16	•	NKE 40-315/344	99539689	16.240,00
DIN	65	DIN	50	0.55	PN 16		NK 50-125/125	98990816	5.123,00
DIN	65	DIN	50	0.55	PN 16		NK 50-160/131	98990819	5.210,00
DIN	65	DIN	50	0.55	PN 16		NKE 50-125/125	99104790	7.368,00
DIN	65	DIN	50	0.55	PN 16		NKE 50-160/131	99104795	7.457,00
DIN	65	DIN	50	0.55	PN 16	•	NKE 50-125/125	99539534	8.112,00
DIN	65	DIN	50	0.55	PN 16	•	NKE 50-125/125	99539692	8.807,00
DIN	65	DIN	50	0.55	PN 16	•	NKE 50-160/131	99539541	8.153,00
DIN	65	DIN	50	0.55	PN 16	•	NKE 50-160/131	99539699	8.897,00
DIN	65	DIN	50	0.75	PN 16		NK 50-125/138	98971913	4.464,00
DIN	65	DIN	50	0.75	PN 16		NK 50-125/138	98973596	5.147,00
DIN	65	DIN	50	0.75	PN 16		NK 50-160/139	98971917	4.505,00
DIN	65	DIN	50	0.75	PN 16		NK 50-160/139	98973600	5.235,00
DIN	65	DIN	50	0.75	PN 16		NKE 50-125/138	99104791	7.453,00
DIN	65	DIN	50	0.75	PN 16		NKE 50-160/139	99104797	7.543,00
DIN	65	DIN	50	0.75	PN 16	•	NKE 50-125/138	99539536	8.197,00
DIN	65	DIN	50	0.75	PN 16	•	NKE 50-125/138	99539694	8.893,00
DIN	65	DIN	50	0.75	PN 16	•	NKE 50-160/139	99539543	8.238,00
DIN	65	DIN	50	0.75	PN 16	•	NKE 50-160/139	99539701	8.982,00
DIN	65	DIN	50	1.10	PN 16		NK 50-125/144	98971915	4.571,00
DIN	65	DIN	50	1.10	PN 16		NK 50-125/144	98973598	5.254,00
DIN	65	DIN	50	1.10	PN 16		NK 50-160/158	98971919	4.600,00
DIN	65	DIN	50	1.10	PN 16		NK 50-160/158	98973603	5.330,00
DIN	65	DIN	50	1.10	PN 16		NK 50-200/171	98971926	4.673,00
DIN	65	DIN	50	1.10	PN 16		NK 50-200/171	98973608	5.474,00
DIN	65	DIN	50	1.10	PN 16		NKE 50-125/144	99104792	7.605,00
DIN	65	DIN	50	1.10	PN 16		NKE 50-160/158	99104798	7.683,00
DIN	65	DIN	50	1.10	PN 16		NKE 50-200/171	99104799	7.830,00

Continuación

Conexión de aspiración	Aspiración [mm]	Conexión de impulsión	Tamaño salida (mm)	P2 [kW]	Gama de presión	Sensor de presión	Modelo	Código	Euros
DIN	65	DIN	50	1.10	PN 16	•	NKE 50-125/144	99539696	9.044,00
DIN	65	DIN	50	1.10	PN 16	•	NKE 50-160/158	99539545	8.378,00
DIN	65	DIN	50	1.10	PN 16	•	NKE 50-160/158	99539703	9.121,00
DIN	65	DIN	50	1.10	PN 16	•	NKE 50-200/171	99539547	8.453,00
DIN	65	DIN	50	1.10	PN 16	•	NKE 50-200/171	99539705	9.268,00
DIN	65	DIN	50	1.50	PN 16		NK 50-160/175	98705749	5.411,00
DIN	65	DIN	50	1.50	PN 16		NK 50-160/175	98971921	4.681,00
DIN	65	DIN	50	1.50	PN 16		NK 50-200/188	98971928	4.746,00
DIN	65	DIN	50	1.50	PN 16		NK 50-200/188	98973610	5.547,00
DIN	65	DIN	50	1.50	PN 16		NKE 50-160/175	99105838	7.890,00
DIN	65	DIN	50	1.50	PN 16		NKE 50-200/188	99105841	8.029,00
DIN	65	DIN	50	1.50	PN 16	•	NKE 50-160/175	99539539	8.585,00
DIN	65	DIN	50	1.50	PN 16	•	NKE 50-160/175	99539697	9.328,00
DIN	65	DIN	50	1.50	PN 16	•	NKE 50-200/188	99539549	8.651,00
DIN	65	DIN	50	1.50	PN 16	•	NKE 50-200/188	99539707	9.466,00
DIN	65	DIN	50	2.20	PN 16		NK 50-160/177	98971924	4.906,00
DIN	65	DIN	50	2.20	PN 16		NK 50-160/177	98973606	5.636,00
DIN	65	DIN	50	2.20	PN 16		NK 50-200/210	98545683	5.764,00
DIN	65	DIN	50	2.20	PN 16		NK 50-200/210	98971930	4.963,00
DIN	65	DIN	50	2.20	PN 16		NK 50-250/221	98971932	5.273,00
DIN	65	DIN	50	2.20	PN 16		NK 50-250/221	98973614	6.097,00
DIN	65	DIN	50	2.20	PN 16		NKE 50-160/177	99105839	8.568,00
DIN	65	DIN	50	2.20	PN 16		NKE 50-200/210	99105842	8.699,00
DIN	65	DIN	50	2.20	PN 16		NKE 50-250/221	99105845	9.040,00
DIN	65	DIN	50	2.20	PN 16	•	NKE 50-160/177	99539540	9.261,00
DIN	65	DIN	50	2.20	PN 16	•	NKE 50-160/177	99539698	10.004,00
DIN	65	DIN	50	2.20	PN 16	•	NKE 50-200/210	99539550	9.319,00
DIN	65	DIN	50	2.20	PN 16	•	NKE 50-200/210	99539708	10.134,00
DIN	65	DIN	50	2.20	PN 16	•	NKE 50-250/221	99539552	9.635,00
DIN	65	DIN	50	2.20	PN 16	•	NKE 50-250/221	99539710	10.474,00
DIN	65	DIN	50	3.00	PN 16		NK 50-200/219	98327612	5.167,00
DIN	65	DIN	50	3.00	PN 16		NK 50-200/219	98973612	5.968,00
DIN	65	DIN	50	3.00	PN 16		NK 50-250/241	98971933	5.469,00
DIN	65	DIN	50	3.00	PN 16		NK 50-250/241	98973616	6.293,00

NK (E) de 4 Polos

BOMBAS NORMALIZADAS ► BOMBAS NORMALIZADAS SOBRE BANCADA

Continuación

Conexión de aspiración	Aspiración [mm]	Conexión de impulsión	Tamaño salida (mm)	P2 [kW]	Gama de presión	Sensor de presión	Modelo	Código	Euros
DIN	65	DIN	50	3.00	PN 16		NKE 50-200/219	99105843	9.373,00
DIN	65	DIN	50	3.00	PN 16		NKE 50-250/241	99105846	9.705,00
DIN	65	DIN	50	3.00	PN 16	•	NKE 50-200/219	99539551	9.991,00
DIN	65	DIN	50	3.00	PN 16	•	NKE 50-200/219	99539709	10.806,00
DIN	65	DIN	50	3.00	PN 16	•	NKE 50-250/241	99539553	10.298,00
DIN	65	DIN	50	3.00	PN 16	•	NKE 50-250/241	99539711	11.137,00
DIN	65	DIN	50	4.00	PN 16		NK 50-250/263	97937745	5.832,00
DIN	65	DIN	50	4.00	PN 16		NK 50-250/263	98973483	6.657,00
DIN	65	DIN	50	4.00	PN 16		NK 50-315/277	98972415	7.106,00
DIN	65	DIN	50	4.00	PN 16		NK 50-315/277	98973485	8.095,00
DIN	65	DIN	50	4.00	PN 16		NKE 50-250/263	99098980	9.687,00
DIN	65	DIN	50	4.00	PN 16		NKE 50-250/263	99099330	10.529,00
DIN	65	DIN	50	4.00	PN 16		NKE 50-315/277	99098982	10.988,00
DIN	65	DIN	50	4.00	PN 16		NKE 50-315/277	99099343	11.999,00
DIN	65	DIN	50	4.00	PN 16	•	NKE 50-250/263	99539554	11.119,00
DIN	65	DIN	50	4.00	PN 16	•	NKE 50-250/263	99539712	11.958,00
DIN	65	DIN	50	4.00	PN 16	•	NKE 50-315/277	99539555	12.416,00
DIN	65	DIN	50	4.00	PN 16	•	NKE 50-315/277	99539713	13.423,00
DIN	65	DIN	50	5.50	PN 16		NK 50-315/303	98074516	9.025,00
DIN	65	DIN	50	5.50	PN 16		NK 50-315/303	98972417	8.036,00
DIN	65	DIN	50	5.50	PN 16		NKE 50-315/303	99098984	12.697,00
DIN	65	DIN	50	5.50	PN 16		NKE 50-315/303	99099346	13.708,00
DIN	65	DIN	50	5.50	PN 16	•	NKE 50-315/303	99539556	14.120,00
DIN	65	DIN	50	5.50	PN 16	•	NKE 50-315/303	99539714	15.127,00
DIN	65	DIN	50	7.50	PN 16		NK 50-315/331	98476310	9.602,00
DIN	65	DIN	50	7.50	PN 16		NK 50-315/331	98900582	8.613,00
DIN	65	DIN	50	7.50	PN 16		NKE 50-315/331	99098987	14.106,00
DIN	65	DIN	50	7.50	PN 16		NKE 50-315/331	99099350	15.116,00
DIN	65	DIN	50	7.50	PN 16	•	NKE 50-315/331	99539557	15.523,00
DIN	65	DIN	50	7.50	PN 16	•	NKE 50-315/331	99539715	16.530,00
DIN	65	DIN	50	11.00	PN 16		NK 50-315/344	98973487	10.995,00
DIN	65	DIN	50	11.00	PN 16		NKE 50-315/344	98973627	18.047,00
DIN	80	DIN	65	0.55	PN 16		NK 65-125/121	98876500	5.373,00
DIN	80	DIN	65	0.55	PN 16		NKE 65-125/121	99104800	7.623,00
DIN	80	DIN	65	0.55	PN 16	•	NKE 65-125/121	99539559	8.319,00
DIN	80	DIN	65	0.55	PN 16	•	NKE 65-125/121	99539717	9.062,00

Continuación

Conexión de aspiración	Aspiración [mm]	Conexión de impulsión	Tamaño salida (mm)	P2 [kW]	Gama de presión	Sensor de presión	Modelo	Código	Euros
DIN	80	DIN	65	0.75	PN 16		NK 65-125/130	98971955	4.686,00
DIN	80	DIN	65	0.75	PN 16		NK 65-125/130	98973630	5.416,00
DIN	80	DIN	65	0.75	PN 16		NK 65-160/135	98971959	4.727,00
DIN	80	DIN	65	0.75	PN 16		NK 65-160/135	98973634	5.552,00
DIN	80	DIN	65	0.75	PN 16		NKE 65-125/130	99104802	7.727,00
DIN	80	DIN	65	0.75	PN 16		NKE 65-160/135	99104804	7.866,00
DIN	80	DIN	65	0.75	PN 16	•	NKE 65-125/130	99539561	8.422,00
DIN	80	DIN	65	0.75	PN 16	•	NKE 65-125/130	99539719	9.166,00
DIN	80	DIN	65	0.75	PN 16	•	NKE 65-160/135	99539576	8.465,00
DIN	80	DIN	65	0.75	PN 16	•	NKE 65-160/135	99539724	9.304,00
DIN	80	DIN	65	1.10	PN 16		NK 65-125/144	98971957	4.783,00
DIN	80	DIN	65	1.10	PN 16		NK 65-125/144	98973632	5.513,00
DIN	80	DIN	65	1.10	PN 16		NK 65-160/149	98971961	4.842,00
DIN	80	DIN	65	1.10	PN 16		NK 65-160/149	98973636	5.666,00
DIN	80	DIN	65	1.10	PN 16		NKE 65-125/144	99104803	7.870,00
DIN	80	DIN	65	1.10	PN 16		NKE 65-160/149	99104805	8.027,00
DIN	80	DIN	65	1.10	PN 16	•	NKE 65-125/144	99539722	9.308,00
DIN	80	DIN	65	1.10	PN 16	•	NKE 65-160/149	99539578	8.625,00
DIN	80	DIN	65	1.10	PN 16	•	NKE 65-160/149	99539726	9.464,00
DIN	80	DIN	65	1.50	PN 16		NK 65-160/165	98971963	4.924,00
DIN	80	DIN	65	1.50	PN 16		NK 65-160/165	98973639	5.748,00
DIN	80	DIN	65	1.50	PN 16		NK 65-200/170	98971967	5.189,00
DIN	80	DIN	65	1.50	PN 16		NK 65-200/170	98973643	6.130,00
DIN	80	DIN	65	1.50	PN 16		NKE 65-160/165	99105847	8.235,00
DIN	80	DIN	65	1.50	PN 16		NKE 65-200/170	99105850	8.625,00
DIN	80	DIN	65	1.50	PN 16	•	NKE 65-160/165	99539580	8.832,00
DIN	80	DIN	65	1.50	PN 16	•	NKE 65-160/165	99539728	9.672,00
DIN	80	DIN	65	1.50	PN 16	•	NKE 65-200/170	99539581	9.102,00
DIN	80	DIN	65	1.50	PN 16	•	NKE 65-200/170	99539729	10.061,00
DIN	80	DIN	65	2.20	PN 16		NK 65-160/177	98971965	5.147,00
DIN	80	DIN	65	2.20	PN 16		NK 65-160/177	98973641	5.971,00
DIN	80	DIN	65	2.20	PN 16		NK 65-200/189	98971969	5.407,00
DIN	80	DIN	65	2.20	PN 16		NK 65-200/189	98973645	6.349,00
DIN	80	DIN	65	2.20	PN 16		NKE 65-160/177	99105848	8.911,00
DIN	80	DIN	65	2.20	PN 16		NKE 65-200/189	99105851	9.297,00

NK (E) de 4 Polos

BOMBAS NORMALIZADAS ► BOMBAS NORMALIZADAS SOBRE BANCADA

Continuación

Conexión de aspiración	Aspiración [mm]	Conexión de impulsión	Tamaño salida (mm)	P2 [kW]	Gama de presión	Sensor de presión	Modelo	Código	Euros
DIN	80	DIN	65	2.20	PN 16	•	NKE 65-160/177	99539575	9.506,00
DIN	80	DIN	65	2.20	PN 16	•	NKE 65-160/177	99539723	10.346,00
DIN	80	DIN	65	2.20	PN 16	•	NKE 65-200/189	99539582	9.771,00
DIN	80	DIN	65	2.20	PN 16	•	NKE 65-200/189	99539730	10.730,00
DIN	80	DIN	65	3.00	PN 16		NK 65-200/205	98971971	5.617,00
DIN	80	DIN	65	3.00	PN 16		NK 65-200/205	98973647	6.559,00
DIN	80	DIN	65	3.00	PN 16		NK 65-250/215	98971976	6.502,00
DIN	80	DIN	65	3.00	PN 16		NK 65-250/215	98973663	7.515,00
DIN	80	DIN	65	3.00	PN 16		NKE 65-200/205	99105852	9.977,00
DIN	80	DIN	65	3.00	PN 16		NKE 65-250/215	99105864	10.954,00
DIN	80	DIN	65	3.00	PN 16	•	NKE 65-200/205	99539583	10.449,00
DIN	80	DIN	65	3.00	PN 16	•	NKE 65-200/205	99539731	11.408,00
DIN	80	DIN	65	3.00	PN 16	•	NKE 65-250/215	99539586	11.350,00
DIN	80	DIN	65	3.00	PN 16	•	NKE 65-250/215	99539744	12.382,00
DIN	80	DIN	65	4.00	PN 16		NK 65-200/219	98972421	6.012,00
DIN	80	DIN	65	4.00	PN 16		NK 65-200/219	98973489	6.953,00
DIN	80	DIN	65	4.00	PN 16		NK 65-250/232	98972423	6.869,00
DIN	80	DIN	65	4.00	PN 16		NK 65-250/232	98973491	7.881,00
DIN	80	DIN	65	4.00	PN 16		NKE 65-200/219	99098990	9.870,00
DIN	80	DIN	65	4.00	PN 16		NKE 65-200/219	99099354	10.832,00
DIN	80	DIN	65	4.00	PN 16		NKE 65-250/232	99098992	10.746,00
DIN	80	DIN	65	4.00	PN 16		NKE 65-250/232	99099357	11.781,00
DIN	80	DIN	65	4.00	PN 16	•	NKE 65-200/219	99539584	11.302,00
DIN	80	DIN	65	4.00	PN 16	•	NKE 65-200/219	99539732	12.261,00
DIN	80	DIN	65	4.00	PN 16	•	NKE 65-250/232	99539587	12.175,00
DIN	80	DIN	65	4.00	PN 16	•	NKE 65-250/232	99539745	13.206,00
DIN	80	DIN	65	5.50	PN 16		NK 65-250/254	98972425	7.746,00
DIN	80	DIN	65	5.50	PN 16		NK 65-250/254	98973493	8.758,00
DIN	80	DIN	65	5.50	PN 16		NK 65-315/261	98693581	8.055,00
DIN	80	DIN	65	5.50	PN 16		NK 65-315/261	98973495	9.185,00
DIN	80	DIN	65	5.50	PN 16		NKE 65-250/254	99098994	12.400,00
DIN	80	DIN	65	5.50	PN 16		NKE 65-250/254	99099360	13.435,00
DIN	80	DIN	65	5.50	PN 16		NKE 65-315/261	99098998	12.716,00
DIN	80	DIN	65	5.50	PN 16		NKE 65-315/261	99099368	13.871,00
DIN	80	DIN	65	5.50	PN 16	•	NKE 65-250/254	99539588	13.824,00

Continuación

Conexión de aspiración	Aspiración [mm]	Conexión de impulsión	Tamaño salida (mm)	P2 [kW]	Gama de presión	Sensor de presión	Modelo	Código	Euros
DIN	80	DIN	65	5.50	PN 16	•	NKE 65-250/254	99539746	14.855,00
DIN	80	DIN	65	5.50	PN 16	•	NKE 65-315/261	99539590	14.138,00
DIN	80	DIN	65	5.50	PN 16	•	NKE 65-315/261	99539748	15.289,00
DIN	80	DIN	65	7.50	PN 16	•	NK 65-250/270	98144820	9.129,00
DIN	80	DIN	65	7.50	PN 16	•	NK 65-250/270	98972427	8.117,00
DIN	80	DIN	65	7.50	PN 16	•	NK 65-315/282	98327589	8.433,00
DIN	80	DIN	65	7.50	PN 16	•	NK 65-315/282	98973497	9.564,00
DIN	80	DIN	65	7.50	PN 16	•	NKE 65-250/270	99098996	13.598,00
DIN	80	DIN	65	7.50	PN 16	•	NKE 65-250/270	99099364	14.633,00
DIN	80	DIN	65	7.50	PN 16	•	NKE 65-315/282	99099000	13.922,00
DIN	80	DIN	65	7.50	PN 16	•	NKE 65-315/282	99099371	15.077,00
DIN	80	DIN	65	7.50	PN 16	•	NKE 65-250/270	99539589	15.018,00
DIN	80	DIN	65	7.50	PN 16	•	NKE 65-250/270	99539747	16.049,00
DIN	80	DIN	65	7.50	PN 16	•	NKE 65-315/282	99539591	15.340,00
DIN	80	DIN	65	7.50	PN 16	•	NKE 65-315/282	99539750	16.491,00
DIN	80	DIN	65	11.00	PN 16	•	NK 65-315/314	98074514	10.885,00
DIN	80	DIN	65	11.00	PN 16	•	NKE 65-315/314	98951019	17.935,00
DIN	80	DIN	65	15.00	PN 16	•	NK 65-315/320	98973499	11.354,00
DIN	80	DIN	65	15.00	PN 16	•	NKE 65-315/320	98973675	19.556,00
DIN	100	DIN	80	1.50	PN 16	•	NK 80-160/146	98972031	4.966,00
DIN	100	DIN	80	1.50	PN 16	•	NK 80-160/146	98973677	5.767,00
DIN	100	DIN	80	1.50	PN 16	•	NKE 80-160/146	99105867	8.254,00
DIN	100	DIN	80	1.50	PN 16	•	NKE 80-160/146	99539604	8.875,00
DIN	100	DIN	80	1.50	PN 16	•	NKE 80-160/146	99539754	9.690,00
DIN	100	DIN	80	2.20	PN 16	•	NK 80-160/161	98972033	5.191,00
DIN	100	DIN	80	2.20	PN 16	•	NK 80-160/161	98973679	5.992,00
DIN	100	DIN	80	2.20	PN 16	•	NK 80-200/164	98972039	5.884,00
DIN	100	DIN	80	2.20	PN 16	•	NK 80-200/164	98973685	7.061,00
DIN	100	DIN	80	2.20	PN 16	•	NKE 80-160/161	99105868	8.932,00
DIN	100	DIN	80	2.20	PN 16	•	NKE 80-200/164	99105871	10.025,00
DIN	100	DIN	80	2.20	PN 16	•	NKE 80-160/161	99539606	9.551,00
DIN	100	DIN	80	2.20	PN 16	•	NKE 80-160/161	99539756	10.367,00
DIN	100	DIN	80	2.20	PN 16	•	NKE 80-200/164	99539611	10.257,00
DIN	100	DIN	80	2.20	PN 16	•	NKE 80-200/164	99539761	11.456,00

4

NK (E) de 4 Polos

BOMBAS NORMALIZADAS ► BOMBAS NORMALIZADAS SOBRE BANCADA

Continuación

Conexión de aspiración	Aspiración [mm]	Conexión de impulsión	Tamaño salida (mm)	P2 [kW]	Gama de presión	Sensor de presión	Modelo	Código	Euros
DIN	100	DIN	80	3.00	PN 16		NK 80-160/175	98972035	5.395,00
DIN	100	DIN	80	3.00	PN 16		NK 80-160/175	98973681	6.196,00
DIN	100	DIN	80	3.00	PN 16		NK 80-200/179	98972041	6.081,00
DIN	100	DIN	80	3.00	PN 16		NK 80-200/179	98973687	7.258,00
DIN	100	DIN	80	3.00	PN 16		NKE 80-160/175	99105870	9.606,00
DIN	100	DIN	80	3.00	PN 16		NKE 80-200/179	99105872	10.691,00
DIN	100	DIN	80	3.00	PN 16	•	NKE 80-160/175	99539592	10.223,00
DIN	100	DIN	80	3.00	PN 16	•	NKE 80-160/175	99539751	11.038,00
DIN	100	DIN	80	3.00	PN 16	•	NKE 80-200/179	99539607	10.921,00
DIN	100	DIN	80	3.00	PN 16	•	NKE 80-200/179	99539757	12.120,00
DIN	100	DIN	80	4.00	PN 16		NK 80-160/177	98476627	6.551,00
DIN	100	DIN	80	4.00	PN 16		NK 80-160/177	98972434	5.750,00
DIN	100	DIN	80	4.00	PN 16		NK 80-200/196	98972436	6.452,00
DIN	100	DIN	80	4.00	PN 16		NK 80-200/196	98973501	7.629,00
DIN	100	DIN	80	4.00	PN 16		NKE 80-160/177	99099003	9.603,00
DIN	100	DIN	80	4.00	PN 16		NKE 80-160/177	99099374	10.421,00
DIN	100	DIN	80	4.00	PN 16		NKE 80-200/196	99099005	10.320,00
DIN	100	DIN	80	4.00	PN 16		NKE 80-200/196	99099379	11.522,00
DIN	100	DIN	80	4.00	PN 16	•	NKE 80-160/177	99539603	11.036,00
DIN	100	DIN	80	4.00	PN 16	•	NKE 80-160/177	99539752	11.851,00
DIN	100	DIN	80	4.00	PN 16	•	NKE 80-200/196	99539608	11.750,00
DIN	100	DIN	80	4.00	PN 16	•	NKE 80-200/196	99539758	12.948,00
DIN	100	DIN	80	5.50	PN 16		NK 80-200/214	98144818	8.448,00
DIN	100	DIN	80	5.50	PN 16		NK 80-200/214	98972438	7.271,00
DIN	100	DIN	80	5.50	PN 16		NK 80-250/225	98972442	7.863,00
DIN	100	DIN	80	5.50	PN 16		NK 80-250/225	98973505	9.064,00
DIN	100	DIN	80	5.50	PN 16		NKE 80-200/214	99098774	11.916,00
DIN	100	DIN	80	5.50	PN 16		NKE 80-200/214	99099382	13.118,00
DIN	100	DIN	80	5.50	PN 16		NKE 80-250/225	99099009	12.520,00
DIN	100	DIN	80	5.50	PN 16		NKE 80-250/225	99099390	13.748,00
DIN	100	DIN	80	5.50	PN 16	•	NKE 80-200/214	99539609	13.340,00
DIN	100	DIN	80	5.50	PN 16	•	NKE 80-200/214	99539759	14.539,00
DIN	100	DIN	80	5.50	PN 16	•	NKE 80-250/225	99539612	13.943,00
DIN	100	DIN	80	5.50	PN 16	•	NKE 80-250/225	99539763	15.166,00

Continuación

Conexión de aspiración	Aspiración [mm]	Conexión de impulsión	Tamaño salida (mm)	P2 [kW]	Gama de presión	Sensor de presión	Modelo	Código	Euros
DIN	100	DIN	80	7.50	PN 16		NK 80-200/222	98972440	7.634,00
DIN	100	DIN	80	7.50	PN 16		NK 80-200/222	98973503	8.811,00
DIN	100	DIN	80	7.50	PN 16		NK 80-250/247	98951418	8.281,00
DIN	100	DIN	80	7.50	PN 16		NK 80-250/247	98973507	9.482,00
DIN	100	DIN	80	7.50	PN 16		NKE 80-200/222	99099007	13.105,00
DIN	100	DIN	80	7.50	PN 16		NKE 80-200/222	99099385	14.308,00
DIN	100	DIN	80	7.50	PN 16		NKE 80-250/247	99099011	13.767,00
DIN	100	DIN	80	7.50	PN 16		NKE 80-250/247	99099393	14.994,00
DIN	100	DIN	80	7.50	PN 16	•	NKE 80-200/222	99539610	14.526,00
DIN	100	DIN	80	7.50	PN 16	•	NKE 80-200/222	99539760	15.724,00
DIN	100	DIN	80	7.50	PN 16	•	NKE 80-250/247	99539613	15.185,00
DIN	100	DIN	80	7.50	PN 16	•	NKE 80-250/247	99539764	16.408,00
DIN	100	DIN	80	11.00	PN 16		NK 80-250/270	98476530	10.868,00
DIN	100	DIN	80	11.00	PN 16		NK 80-315/280	98973510	11.325,00
DIN	100	DIN	80	11.00	PN 16		NKE 80-250/270	98973712	17.917,00
DIN	100	DIN	80	11.00	PN 16		NKE 80-315/280	98973714	18.384,00
DIN	100	DIN	80	15.00	PN 16		NK 80-315/305	98074512	11.785,00
DIN	100	DIN	80	15.00	PN 16		NKE 80-315/305	98951018	19.996,00
DIN	100	DIN	80	18.50	PN 16		NK 80-315/320	98972335	13.356,00
DIN	100	DIN	80	18.50	PN 16		NK 80-400/347	98972339	17.301,00
DIN	100	DIN	80	18.50	PN 16		NKE 80-400/347	99104808	26.357,00
DIN	100	DIN	80	22.00	PN 16		NK 80-315/334	98972337	13.952,00
DIN	100	DIN	80	22.00	PN 16		NK 80-400/365	98972341	18.314,00
DIN	100	DIN	80	30.00	PN 16		NK 80-400/397	98972344	20.523,00
DIN	100	DIN	80	37.00	PN 16		NK 80-400/419	98972346	22.727,00
DIN	100	DIN	80	45.00	PN 16		NK 80-400/438	98972350	24.481,00
DIN	125	DIN	100	2.20	PN 16		NK 100-160/160-140	98972352	5.595,00
DIN	125	DIN	100	2.20	PN 16		NK 100-160/160-140	98973421	6.442,00
DIN	125	DIN	100	2.20	PN 16		NKE 100-160/160-140	99105873	9.393,00
DIN	125	DIN	100	2.20	PN 16	•	NKE 100-160/160-140	99539765	10.826,00
DIN	125	DIN	100	3.00	PN 16		NK 100-160/169	98972349	5.824,00
DIN	125	DIN	100	3.00	PN 16		NK 100-160/169	98973408	6.671,00
DIN	125	DIN	100	3.00	PN 16		NKE 100-160/169	99105874	10.092,00
DIN	125	DIN	100	3.00	PN 16	•	NKE 100-160/169	99539766	11.523,00

4

NK (E) de 4 Polos

BOMBAS NORMALIZADAS ► BOMBAS NORMALIZADAS SOBRE BANCADA

Continuación

Conexión de aspiración	Aspiración [mm]	Conexión de impulsión	Tamaño salida (mm)	P2 [kW]	Gama de presión	Sensor de presión	Modelo	Código	Euros
DIN	125	DIN	100	4.00	PN 16		NK 100-160/176	98972642	6.179,00
DIN	125	DIN	100	4.00	PN 16		NK 100-160/176	98973730	7.026,00
DIN	125	DIN	100	4.00	PN 16		NK 100-200/178	98972447	6.988,00
DIN	125	DIN	100	4.00	PN 16		NK 100-200/178	98973513	8.212,00
DIN	125	DIN	100	4.00	PN 16		NKE 100-160/176	99099145	10.041,00
DIN	125	DIN	100	4.00	PN 16		NKE 100-160/176	99099242	10.907,00
DIN	125	DIN	100	4.00	PN 16		NKE 100-200/178	99105875	12.119,00
DIN	125	DIN	100	4.00	PN 16	•	NKE 100-160/176	99539616	11.472,00
DIN	125	DIN	100	4.00	PN 16	•	NKE 100-160/176	99539767	12.335,00
DIN	125	DIN	100	4.00	PN 16	•	NKE 100-200/178	99539768	13.543,00
DIN	125	DIN	100	5.50	PN 16		NK 100-200/195	98972449	7.863,00
DIN	125	DIN	100	5.50	PN 16		NK 100-200/195	98973515	9.087,00
DIN	125	DIN	100	5.50	PN 16		NKE 100-200/195	99105877	13.771,00
DIN	125	DIN	100	5.50	PN 16	•	NKE 100-200/195	99539769	15.190,00
DIN	125	DIN	100	7.50	PN 16		NK 100-200/211	98847691	9.479,00
DIN	125	DIN	100	7.50	PN 16		NK 100-200/211	98972451	8.254,00
DIN	125	DIN	100	7.50	PN 16		NK 100-250/215	98972620	8.604,00
DIN	125	DIN	100	7.50	PN 16		NK 100-250/215	98973704	9.852,00
DIN	125	DIN	100	7.50	PN 16		NKE 100-200/211	99105878	14.990,00
DIN	125	DIN	100	7.50	PN 16		NKE 100-250/215	99099136	14.096,00
DIN	125	DIN	100	7.50	PN 16		NKE 100-250/215	99099231	15.371,00
DIN	125	DIN	100	7.50	PN 16	•	NKE 100-200/211	99539770	16.405,00
DIN	125	DIN	100	11.00	PN 16		NK 100-200/219	98122895	10.891,00
DIN	125	DIN	100	11.00	PN 16		NK 100-250/245	98973702	11.263,00
DIN	125	DIN	100	11.00	PN 16		NKE 100-200/219	98122879	17.941,00
DIN	125	DIN	100	11.00	PN 16		NKE 100-250/245	98973382	18.322,00
DIN	125	DIN	100	15.00	PN 16		NK 100-250/274	98973690	11.757,00
DIN	125	DIN	100	15.00	PN 16		NK 100-315/279	98973517	12.713,00
DIN	125	DIN	100	15.00	PN 16		NKE 100-250/274	98973380	19.968,00
DIN	125	DIN	100	15.00	PN 16		NKE 100-315/279	98973729	20.944,00
DIN	125	DIN	100	18.50	PN 16		NK 100-315/295	98972358	14.292,00
DIN	125	DIN	100	18.50	PN 16		NKE 100-315/295	99104810	23.625,00
DIN	125	DIN	100	22.00	PN 16		NK 100-315/312	98972360	14.880,00
DIN	125	DIN	100	22.00	PN 16		NK 100-400/334	98973241	18.766,00

Continuación

Conexión de aspiración	Aspiración [mm]	Conexión de impulsión	Tamaño salida (mm)	P2 [kW]	Gama de presión	Sensor de presión	Modelo	Código	Euros
DIN	125	DIN	100	30.00	PN 16		NK 100-315/334	98607734	17.041,00
DIN	125	DIN	100	30.00	PN 16		NK 100-400/360	98973240	20.979,00
DIN	125	DIN	100	37.00	PN 16		NK 100-400/375	98973239	23.169,00
DIN	125	DIN	100	45.00	PN 16		NK 100-400/395	98973238	24.921,00
DIN	125	DIN	100	55.00	PN 16		NK 100-400/415	98973236	28.567,00
DIN	150	DIN	125	5.50	PN 16		NK 125-200/176-154	98972630	8.900,00
DIN	150	DIN	125	5.50	PN 16		NK 125-200/176-154	98973713	10.172,00
DIN	150	DIN	125	5.50	PN 16		NKE 125-200/176-154	99099142	13.580,00
DIN	150	DIN	125	5.50	PN 16		NKE 125-200/176-154	99099238	14.879,00
DIN	150	DIN	125	5.50	PN 16	•	NKE 125-200/176-154	99539620	15.000,00
DIN	150	DIN	125	5.50	PN 16	•	NKE 125-200/176-154	99539771	16.294,00
DIN	150	DIN	125	7.50	PN 16		NK 125-200/196-180	98972628	9.275,00
DIN	150	DIN	125	7.50	PN 16		NK 125-200/196-180	98973711	10.546,00
DIN	150	DIN	125	7.50	PN 16		NKE 125-200/196-180	99099139	14.782,00
DIN	150	DIN	125	7.50	PN 16		NKE 125-200/196-180	99099234	16.081,00
DIN	150	DIN	125	7.50	PN 16	•	NKE 125-200/196-180	99539621	16.197,00
DIN	150	DIN	125	7.50	PN 16	•	NKE 125-200/196-180	99539772	17.492,00
DIN	150	DIN	125	11.00	PN 16		NK 125-200/219	98973710	11.990,00
DIN	150	DIN	125	11.00	PN 16		NK 125-250/220	98973519	11.792,00
DIN	150	DIN	125	11.00	PN 16		NKE 125-200/219	98973390	19.064,00
DIN	150	DIN	125	11.00	PN 16		NKE 125-250/220	98973731	18.862,00
DIN	150	DIN	125	15.00	PN 16		NK 125-200/226	98973708	12.456,00
DIN	150	DIN	125	15.00	PN 16		NK 125-250/236	98663368	12.244,00
DIN	150	DIN	125	15.00	PN 16		NKE 125-200/226	98973387	20.682,00
DIN	150	DIN	125	15.00	PN 16		NKE 125-250/236	98973733	20.465,00
DIN	150	DIN	125	18.50	PN 16		NK 125-250/249	98731075	13.815,00
DIN	150	DIN	125	18.50	PN 16		NK 125-315/275	98972366	17.282,00
DIN	150	DIN	125	18.50	PN 16		NKE 125-250/249	96783217	23.192,00
DIN	150	DIN	125	22.00	PN 16		NK 125-250/262	98476605	14.420,00
DIN	150	DIN	125	22.00	PN 16		NK 125-315/290	98780297	17.754,00
DIN	150	DIN	125	30.00	PN 16		NK 125-250/269	98663363	16.565,00
DIN	150	DIN	125	30.00	PN 16		NK 125-315/317	98972368	19.967,00
DIN	150	DIN	125	37.00	PN 16		NK 125-315/336	98972370	22.171,00
DIN	150	DIN	125	37.00	PN 16		NK 125-400/345	98972374	23.301,00

4

NK (E) de 4 Polos

BOMBAS NORMALIZADAS ► BOMBAS NORMALIZADAS SOBRE BANCADA

Continuación

Conexión de aspiración	Aspiración [mm]	Conexión de impulsión	Tamaño salida (mm)	P2 [kW]	Gama de presión	Sensor de presión	Modelo	Código	Euros
DIN	150	DIN	125	45.00	PN 16		NK 125-315/338	98972372	23.924,00
DIN	150	DIN	125	45.00	PN 16		NK 125-400/368	98972376	25.045,00
DIN	150	DIN	125	55.00	PN 16		NK 125-400/392	98972378	28.690,00
DIN	150	DIN	125	55.00	PN 16		NK 125-500/406	98972382	33.779,00
DIN	150	DIN	125	75.00	PN 16		NK 125-400/433	98424188	32.748,00
DIN	150	DIN	125	75.00	PN 16		NK 125-500/447	98972384	38.052,00
DIN	150	DIN	125	90.00	PN 16		NK 125-500/473	98972386	41.495,00
DIN	150	DIN	125	110.00	PN 16		NK 125-500/500	98972389	53.669,00
DIN	150	DIN	125	132.00	PN 16		NK 125-500/526	98531708	55.095,00
DIN	200	DIN	150	7.50	PN 10		NK 150-200/210-158	98972457	10.919,00
DIN	200	DIN	150	7.50	PN 10		NK 150-200/210-158	98973521	12.239,00
DIN	200	DIN	150	7.50	PN 10	.	NKE 150-200/210-158	99539622	17.863,00
DIN	200	DIN	150	7.50	PN 10	.	NKE 150-200/210-158	99539773	19.206,00
DIN	200	DIN	150	11.00	PN 10		NK 150-200/218-208	98244644	14.353,00
DIN	200	DIN	150	11.00	PN 10		NKE 150-200/218-208	98187001	21.468,00
DIN	200	DIN	150	15.00	PN 10		NK 150-200/224	98780294	14.840,00
DIN	200	DIN	150	15.00	PN 10		NK 150-250/226-214	98918826	16.144,00
DIN	200	DIN	150	15.00	PN 10		NKE 150-200/224	98965137	23.106,00
DIN	200	DIN	150	15.00	PN 10		NKE 150-250/226-214	98973400	24.437,00
DIN	200	DIN	150	18.50	PN 10		NK 150-250/230	98930113	17.600,00
DIN	200	DIN	150	18.50	PN 10		NKE 150-250/230	99105549	26.616,00
DIN	200	DIN	150	22.00	PN 10		NK 150-250/242	98964693	18.328,00
DIN	200	DIN	150	22.00	PN 10		NK 150-315.2/250	99001706	19.104,00
DIN	200	DIN	150	30.00	PN 10		NK 150-250/262	98973311	20.422,00
DIN	200	DIN	150	30.00	PN 10		NK 150-315.2/275	99001707	21.345,00
DIN	200	DIN	150	37.00	PN 10		NK 150-250/275	98973308	23.101,00
DIN	200	DIN	150	37.00	PN 10		NK 150-315/275	98698281	23.774,00
DIN	200	DIN	150	37.00	PN 10		NK 150-315.2/294	99001708	23.172,00
DIN	200	DIN	150	45.00	PN 10		NK 150-250/282	98973306	24.896,00
DIN	200	DIN	150	45.00	PN 10		NK 150-315/291	98972399	25.535,00
DIN	200	DIN	150	45.00	PN 10		NK 150-315.2/314	99001710	24.817,00
DIN	200	DIN	150	55.00	PN 10		NK 150-315/310	98972401	29.167,00
DIN	200	DIN	150	55.00	PN 10		NK 150-400/343	98972405	31.363,00
DIN	200	DIN	150	55.00	PN 10		NK 150-315.2/334	99001711	28.599,00

NK (E) de 4 Polos / NK (E) de 6 Polos

BOMBAS NORMALIZADAS ► BOMBAS NORMALIZADAS SOBRE BANCADA

Continuación

Conexión de aspiración	Aspiración [mm]	Conexión de impulsión	Tamaño salida (mm)	P2 [kW]	Gama de presión	Sensor de presión	Modelo	Código	Euros
DIN	200	DIN	150	75.00	PN 10		NK 150-315/336	98519153	33.203,00
DIN	200	DIN	150	75.00	PN 10		NK 150-400/375	98877246	35.655,00

NK (E) DE 6 POLOS: LAS NK/NKE SON BOMBAS CENTRÍFUGAS SOBRE BANCADA SEGÚN EN 733

Las NK son bombas centrífugas no autocebantes sobre bancada con entrada axial y salida radial. Todas cumplen la norma ISO 5199, bridas de entrada y salida bajo norma EN 1092-2, dimensiones y características según la norma EN 733. La hidráulica y el motor de todas las bombas están montados en una bancada común de acero según EN 23661. Todas las bombas están equilibradas estáticamente según ISO 1940-1 clase 6.3. Los impulsores están equilibrados hidráulicamente y los cierres mecánicos cumplen la norma EN 12756. La gama NK está asociada a un motor estándar según normas IEC y DIN. La conexión entre hidráulica y motor se realiza mediante un acoplamiento elástico o acoplamiento elástico con espaciador.



Temperatura ambiente: -20°C a + 40°C

Temperatura del líquido: -25°C a + 140°C

Cierre del eje: BQQE

Grado de protección: IP55

Aislamiento: Clase F

Tensión de alimentación en velocidad fija **NK** - Clase de Eficiencia **IE3:**

- 3 x 220-240/380-420 V hasta 55 kW

Tensión de alimentación en velocidad fija **NK** - Clase de Eficiencia **IE4:**

- 3 x 380-420/660-725 desde 75 kW



MPG CC

Conexión de aspiración	Aspiración [mm]	Conexión de impulsión	Tamaño salida (mm)	P2 [kW]	Gama de presión	Sensor de presión	Modelo	Código	Euros
DIN	125	DIN	100	0.75	PN 16		NK 100-160/169	98971679	6.419,00
DIN	125	DIN	100	0.75	PN 16		NK 100-160/169	98973351	7.267,00
DIN	125	DIN	100	1.10	PN 16		NK 100-160/176	98971677	6.538,00
DIN	125	DIN	100	1.10	PN 16		NK 100-160/176	98973349	7.386,00
DIN	125	DIN	100	1.10	PN 16		NK 100-200/182	98970542	7.271,00
DIN	125	DIN	100	1.10	PN 16		NK 100-200/182	98972409	8.495,00
DIN	125	DIN	100	1.50	PN 16		NK 100-200/193	98970545	7.484,00
DIN	125	DIN	100	1.50	PN 16		NK 100-200/193	98972410	8.709,00
DIN	125	DIN	100	2.20	PN 16		NK 100-200/214	98970547	7.760,00
DIN	125	DIN	100	2.20	PN 16		NK 100-200/214	98972412	8.985,00
DIN	125	DIN	100	2.20	PN 16		NK 100-250/216	98972058	8.174,00
DIN	125	DIN	100	2.20	PN 16		NK 100-250/216	98973202	9.422,00
DIN	125	DIN	100	3.00	PN 16		NK 100-200/219	98970549	8.674,00
DIN	125	DIN	100	3.00	PN 16		NK 100-200/219	98972414	9.898,00
DIN	125	DIN	100	3.00	PN 16		NK 100-250/236	98972056	9.060,00
DIN	125	DIN	100	3.00	PN 16		NK 100-250/236	98973200	10.308,00
DIN	125	DIN	100	4.00	PN 16		NK 100-250/260	98972054	9.097,00

NK (E) de 6 Polos

BOMBAS NORMALIZADAS ► BOMBAS NORMALIZADAS SOBRE BANCADA

Continuación

Conexión de aspiración	Aspiración [mm]	Conexión de impulsión	Tamaño salida (mm)	P2 [kW]	Gama de presión	Sensor de presión	Modelo	Código	Euros
DIN	125	DIN	100	4.00	PN 16		NK 100-250/260	98973198	10.345,00
DIN	125	DIN	100	5.50	PN 16		NK 100-250/274	98972052	10.144,00
DIN	125	DIN	100	5.50	PN 16		NK 100-250/274	98973196	11.392,00
DIN	125	DIN	100	5.50	PN 16		NK 100-315/301	98970553	10.968,00
DIN	125	DIN	100	5.50	PN 16		NK 100-315/301	98972418	12.380,00
DIN	125	DIN	100	7.50	PN 16		NK 100-315/326	98970555	11.914,00
DIN	125	DIN	100	7.50	PN 16		NK 100-315/326	98972420	13.326,00
DIN	125	DIN	100	7.50	PN 16		NK 100-400/340	98972094	14.570,00
DIN	125	DIN	100	7.50	PN 16		NK 100-400/340	98973244	16.548,00
DIN	125	DIN	100	11.00	PN 16		NK 100-315/334	98972422	15.096,00
DIN	125	DIN	100	11.00	PN 16		NK 100-400/380	98973243	18.286,00
DIN	125	DIN	100	15.00	PN 16		NK 100-400/415	98973242	19.820,00
DIN	150	DIN	125	1.50	PN 16		NK 125-200/176-150	98972142	8.634,00
DIN	150	DIN	125	1.50	PN 16		NK 125-200/176-150	98973281	9.905,00
DIN	150	DIN	125	2.20	PN 16		NK 125-200/196-182	98972139	8.937,00
DIN	150	DIN	125	2.20	PN 16		NK 125-200/196-182	98973270	10.208,00
DIN	150	DIN	125	3.00	PN 16		NK 125-200/215	98972137	9.821,00
DIN	150	DIN	125	3.00	PN 16		NK 125-200/215	98973269	11.092,00
DIN	150	DIN	125	3.00	PN 16		NK 125-250/216	98970559	9.690,00
DIN	150	DIN	125	3.00	PN 16		NK 125-250/216	98972424	10.985,00
DIN	150	DIN	125	4.00	PN 16		NK 125-200/226	98972135	9.887,00
DIN	150	DIN	125	4.00	PN 16		NK 125-200/226	98973268	11.158,00
DIN	150	DIN	125	4.00	PN 16		NK 125-250/232	98970561	9.713,00
DIN	150	DIN	125	4.00	PN 16		NK 125-250/232	98972426	11.009,00
DIN	150	DIN	125	5.50	PN 16		NK 125-250/253	98970563	10.691,00
DIN	150	DIN	125	5.50	PN 16		NK 125-250/253	98972428	11.986,00
DIN	150	DIN	125	5.50	PN 16		NK 125-315/275	98970568	13.174,00
DIN	150	DIN	125	5.50	PN 16		NK 125-315/275	98972431	14.633,00
DIN	150	DIN	125	7.50	PN 16		NK 125-250/269	98970565	11.557,00
DIN	150	DIN	125	7.50	PN 16		NK 125-250/269	98972429	12.853,00
DIN	150	DIN	125	7.50	PN 16		NK 125-315/297	98970570	14.048,00
DIN	150	DIN	125	7.50	PN 16		NK 125-315/297	98972433	15.507,00
DIN	150	DIN	125	11.00	PN 16		NK 125-315/335	98972435	17.293,00
DIN	150	DIN	125	11.00	PN 16		NK 125-400/351	98972439	18.809,00

Continuación

Conexión de aspiración	Aspiración [mm]	Conexión de impulsión	Tamaño salida (mm)	P2 [kW]	Gama de presión	Sensor de presión	Modelo	Código	Euros
DIN	150	DIN	125	15.00	PN 16		NK 125-315/338	98972437	18.827,00
DIN	150	DIN	125	15.00	PN 16		NK 125-400/384	98972441	20.342,00
DIN	150	DIN	125	18.50	PN 16		NK 125-400/410	98972443	21.982,00
DIN	150	DIN	125	18.50	PN 16		NK 125-500/421	98972448	26.251,00
DIN	150	DIN	125	22.00	PN 16		NK 125-400/434	98972444	23.301,00
DIN	150	DIN	125	22.00	PN 16		NK 125-500/445	98972450	27.612,00
DIN	150	DIN	125	30.00	PN 16		NK 125-400/438	98972446	24.873,00
DIN	150	DIN	125	30.00	PN 16		NK 125-500/493	98972452	29.250,00
DIN	150	DIN	125	37.00	PN 16		NK 125-500/524	98972458	31.343,00
DIN	150	DIN	125	45.00	PN 16		NK 125-500/546	98972454	33.938,00
DIN	200	DIN	150	2.20	PN 10		NK 150-200/210-168	98970601	10.725,00
DIN	200	DIN	150	2.20	PN 10		NK 150-200/210-168	98972460	12.044,00
DIN	200	DIN	150	3.00	PN 10		NK 150-200/218-200	98970603	11.592,00
DIN	200	DIN	150	3.00	PN 10		NK 150-200/218-200	98972462	12.912,00
DIN	200	DIN	150	4.00	PN 10		NK 150-200/224	98970605	11.630,00
DIN	200	DIN	150	4.00	PN 10		NK 150-200/224	98972464	12.950,00
DIN	200	DIN	150	5.50	PN 10		NK 150-250/235	98971660	13.344,00
DIN	200	DIN	150	5.50	PN 10		NK 150-250/235	98973318	15.369,00
DIN	200	DIN	150	7.50	PN 10		NK 150-250/252	98971659	14.246,00
DIN	200	DIN	150	7.50	PN 10		NK 150-250/252	98973316	16.273,00
DIN	200	DIN	150	7.50	PN 10		NK 150-315.2/259	99001691	16.715,00
DIN	200	DIN	150	7.50	PN 10		NK 150-315.2/259	99001714	18.835,00
DIN	200	DIN	150	11.00	PN 10		NK 150-250/282	98973314	18.119,00
DIN	200	DIN	150	11.00	PN 10		NK 150-315/280	98972465	20.723,00
DIN	200	DIN	150	11.00	PN 10		NK 150-315.2/293	99001715	20.630,00
DIN	200	DIN	150	15.00	PN 10		NK 150-315/305	98972467	22.212,00
DIN	200	DIN	150	15.00	PN 10		NK 150-315.2/328	99001716	20.890,00
DIN	200	DIN	150	18.50	PN 10		NK 150-315/322	98972469	23.758,00
DIN	200	DIN	150	18.50	PN 10		NK 150-400/357	98972473	26.072,00
DIN	200	DIN	150	18.50	PN 10		NK 150-315.2/342	99001717	23.639,00
DIN	200	DIN	150	22.00	PN 10		NK 150-315/337	98737868	25.077,00
DIN	200	DIN	150	22.00	PN 10		NK 150-400/375	98972475	27.441,00
DIN	200	DIN	150	30.00	PN 10		NK 150-315/338	98972471	26.746,00
DIN	200	DIN	150	30.00	PN 10		NK 150-400/408	98972478	29.193,00

4

NK (E) de 6 Polos

BOMBAS NORMALIZADAS ► BOMBAS NORMALIZADAS SOBRE BANCADA

Continuación

Conexión de aspiración	Aspiración [mm]	Conexión de impulsión	Tamaño salida (mm)	P2 [kW]	Gama de presión	Sensor de presión	Modelo	Código	Euros
DIN	200	DIN	150	37.00	PN 10		NK 150-400/430	98972480	31.302,00
DIN	200	DIN	150	37.00	PN 10		NK 150-500/457	98972484	34.692,00
DIN	200	DIN	150	45.00	PN 10		NK 150-400/438	98972482	33.919,00
DIN	200	DIN	150	45.00	PN 10		NK 150-500/483	98972486	37.290,00

CONTRA BRIDAS: CONTRA BRIDAS

MPG AI



Las contrabridas para las bombas CR, CRI y CRN están fabricadas en fundición o acero inoxidable EN 1.4401 (AISI 316).
Un juego consta de una contrabrida, una junta, pernos y tuercas

Descripción breve	Código	Euros
FLANGE CPL RP 2" - PN16	339903	126,00
FLANGE CPL RP 2.5" - PN16	339904	85,00
FLANGE CPL RP 1 1/4 16bar	419901	89,00
FLANGE F.WELDING CPL PN25-DN50	339901	156,00
Flange cpl CR30	349901	83,00
Flange cpl CR30	349904	89,00
Flange cpl CR30	349902	B. p.
Flange set DN125/PN16	96414677	326,00
Flange set DN150/PN16	96414676	349,00

4

GRUPOS DE PRESIÓN

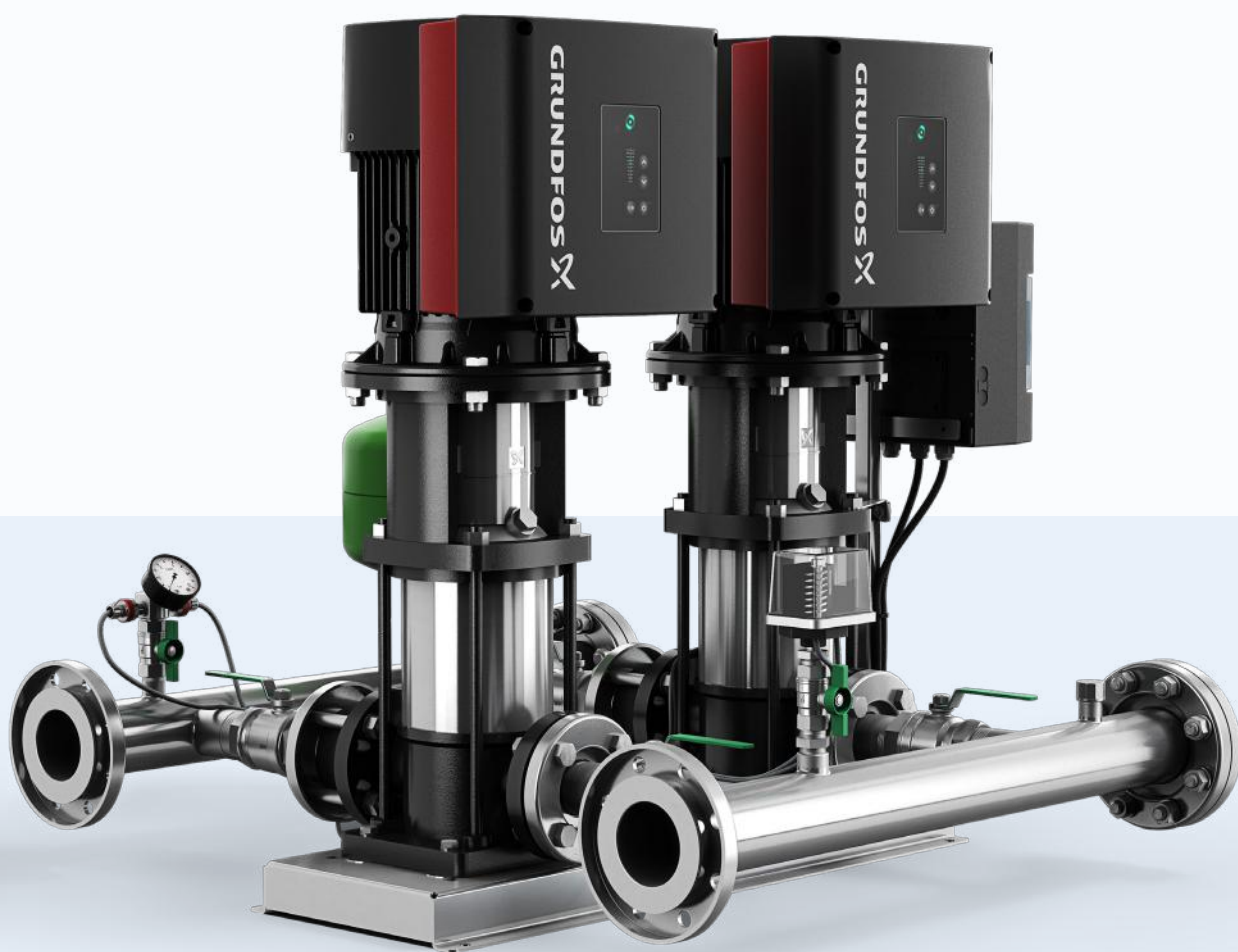

HYDRO MULTI-E CME: GRUPO DE PRESIÓN DE VELOCIDAD VARIABLE COMPUESTO DE 2 A 4 BOMBAS MULTICELULARES HORIZONTALES CME

Equipo de bombeo para el aumento de presión de agua Hydro Multi-E, con bombas CME acopladas en paralelo y montadas en una bancada común provista de todos los accesorios necesarios.

Hydro Multi-E es un sistema inteligente capaz de controlar de dos a cuatro bombas de en cascada.

Todas las bombas que tienen conectado un sensor de presión de salida son capaces de tomar el control del sistema. Esto significa que el sistema continuará funcionando como un sistema de refuerzo incluso si una o más de las bombas o sensores no están disponibles.

Las principales características constructivas de los Hydro Multi-E son:

- Bancada común en acero inoxidable
- Cuadro de control con envoltorio plástico
- Colectores de aspiración e impulsión de acero inoxidable
- Válvula antirretorno en línea con cada bomba
- Válvulas de compuerta en cada bomba en la aspiración e impulsión
- Manómetro
- Calderín
- Otras opciones o configuración, bajo pedido

Temperatura ambiente: +0°C a +50°C

Temperatura del líquido: +0°C a +60°C

Presión máxima de funcionamiento: hasta 16 bar

Grado protección del cuadro eléctrico: IP54

Tensión de alimentación del grupo:

- U1 - 3 x 380-415 + N + PE - 50/60 Hz

- U2 - 3 x 380-415 + PE - 50/60 Hz

Características eléctricas motores MGE:

- Grado protección: IP 55

- Aislamiento: clase F

- Clase de eficiencia IE5



4

MPG CG

Fases	Número de bombas	Conexión de aspiración	Vol. Tanque [L]	P2 [kW]	Nombre del producto	Código	Euros
3 ~	2	R	12	5.50	Hydro Multi-E 2 CME 10-4 U2 A-A-A-A-A	99133617	25.572,00

Hydro Multi-E CRE

GRUPOS DE PRESIÓN ► GRUPOS DE PRESIÓN MULTI-PUMP

HYDRO MULTI-E CRE: GRUPO DE PRESIÓN DE VELOCIDAD VARIABLE COMPUESTO DE 2 A 4 BOMBAS MULTICELULARES VERTICALES CRIE

Equipo de bombeo para el aumento de presión de agua Hydro Multi-E, con bombas CRIE acopladas en paralelo y montadas en una bancada común provista de todos los accesorios necesarios.

Hydro Multi-E es un sistema inteligente capaz de controlar de dos a cuatro bombas de en cascada.

Todas las bombas que tienen conectado un sensor de presión de salida son capaces de tomar el control del sistema. Esto significa que el sistema continuará funcionando como un sistema de refuerzo incluso si una o más de las bombas o sensores no están disponibles.

Las principales características constructivas de los Hydro Multi-E son:

- Bancada común en acero inoxidable
- Cuadro de control con envoltorio plástico
- Colectores de aspiración e impulsión de acero inoxidable
- Válvula antirretorno en línea con cada bomba
- Válvulas de compuerta en cada bomba en la aspiración e impulsión
- Manómetro
- Calderín
- Otras opciones o configuración, bajo pedido



Temperatura ambiente: +0°C a +50°C

Temperatura del líquido: +0°C a +60°C

Presión máxima de funcionamiento: hasta 16 bar

Grado protección del cuadro eléctrico: IP54

Tensión de alimentación del grupo:

- U1 - 3 x 380-415 + N + PE - 50/60 Hz

- U2 - 3 x 380-415 + PE - 50/60 Hz

Características eléctricas motores MGE:

- Grado protección: IP 55

- Aislamiento: clase F

- Clase de eficiencia IE5

MPG CG

Fases	Número de bombas	Conexión de aspiración	Vol. Tanque [L]	P2 [kW]	Nombre del producto	Código	Euros
3 ~	2	DIN	8	1.50	Hydro Multi-E 2 CRIE 15-1 U2 A-A-A-A-A	98486727	25.175,00
3 ~	2	DIN	8	2.20	Hydro Multi-E 2 CRIE 20-1 U2 A-A-A-A-A	98486774	27.644,00
3 ~	2	DIN	12	3.00	Hydro Multi-E 2 CRIE 15-2 U2 A-A-A-A-A	99133201	29.296,00
3 ~	2	DIN	18	4.00	Hydro Multi-E 2 CRIE 15-3 U2 A-A-A-A-A	99133206	32.673,00
3 ~	2	DIN	18	4.00	Hydro Multi-E 2 CRIE 20-2 U2 A-A-A-A-A	99133235	32.673,00
3 ~	2	DIN	25	5.50	Hydro Multi-E 2 CRIE 15-4 U2 A-A-A-A-A	99133210	36.516,00
3 ~	2	DIN	25	5.50	Hydro Multi-E 2 CRIE 20-3 U2 A-A-A-A-A	99133255	36.627,00
3 ~	2	DIN	25	7.50	Hydro Multi-E 2 CRIE 15-5 U2 A-A-A-A-A	99133229	40.532,00
3 ~	2	DIN	25	7.50	Hydro Multi-E 2 CRIE 15-7 U2 A-A-A-A-A	99132950	44.548,00
3 ~	2	DIN	25	7.50	Hydro Multi-E 2 CRIE 20-4 U2 A-A-A-A-A	99133601	41.081,00
3 ~	2	DIN	25	11.00	Hydro Multi-E 2 CRIE 20-7 U2 A-A-A-A-A	99132966	45.536,00
3 ~	2	R	8	0.37	Hydro Multi-E 2 CRIE 1-4 U2 A-A-A-A-A	98486538	17.377,00
3 ~	2	R	8	0.37	Hydro Multi-E 2 CRIE 3-2 U2 A-A-A-A-A	98486540	17.106,00
3 ~	2	R	8	0.55	Hydro Multi-E 2 CRIE 1-6 U2 A-A-A-A-A	98486568	17.994,00
3 ~	2	R	8	0.55	Hydro Multi-E 2 CRIE 3-4 U2 A-A-A-A-A	98486570	17.637,00
3 ~	2	R	8	0.55	Hydro Multi-E 2 CRIE 5-2 U2 A-A-A-A-A	98486582	17.568,00
3 ~	2	R	8	0.75	Hydro Multi-E 2 CRIE 3-5 U2 A-A-A-A-A	98486616	18.459,00
3 ~	2	R	8	0.75	Hydro Multi-E 2 CRIE 10-1 U2 A-A-A-A-A	98486618	18.911,00

Continuación

Fases	Número de bombas	Conexión de aspiración	Vol. Tanque [L]	P2 [kW]	Nombre del producto	Código	Euros
3 ~	2	R	8	1.10	Hydro Multi-E 2 CRIE 3-8 U2 A-A-A-A-A	98486673	19.638,00
3 ~	2	R	8	1.10	Hydro Multi-E 2 CRIE 5-4 U2 A-A-A-A-A	98486675	18.954,00
3 ~	2	R	8	1.50	Hydro Multi-E 2 CRIE 5-5 U2 A-A-A-A-A	98486723	20.536,00
3 ~	2	R	8	1.50	Hydro Multi-E 2 CRIE 10-2 U2 A-A-A-A-A	98486725	21.292,00
3 ~	2	R	8	2.20	Hydro Multi-E 2 CRIE 10-3 U2 A-A-A-A-A	98486773	23.816,00
3 ~	2	R	12	0.75	Hydro Multi-E 2 CRIE 1-9 U2 A-A-A-A-A	98486614	19.111,00
3 ~	2	R	12	1.10	Hydro Multi-E 2 CRIE 1-13 U2 A-A-A-A-A	99132885	19.572,00
3 ~	2	R	12	1.50	Hydro Multi-E 2 CRIE 3-11 U2 A-A-A-A-A	98486721	21.567,00
3 ~	2	R	12	1.50	Hydro Multi-E 2 CRIE 3-15 U2 A-A-A-A-A	99132927	21.682,00
3 ~	2	R	12	2.20	Hydro Multi-E 2 CRIE 5-9 U2 A-A-A-A-A	98486772	23.367,00
3 ~	2	R	12	3.00	Hydro Multi-E 2 CRIE 10-5 U2 A-A-A-A-A	99133117	25.519,00
3 ~	2	R	12	3.00	Hydro Multi-E 2 CRIE 5-12 U2 A-A-A-A-A	99133112	25.095,00
3 ~	2	R	12	3.00	Hydro Multi-E 2 CRIE 5-14 U2 A-A-A-A-A	99132945	26.188,00
3 ~	2	R	12	4.00	Hydro Multi-E 2 CRIE 10-6 U2 A-A-A-A-A	99133136	29.100,00
3 ~	2	R	12	5.50	Hydro Multi-E 2 CRIE 10-9 U2 A-A-A-A-A	99133182	33.475,00
3 ~	3	DIN	8	0.75	Hydro Multi-E 3 CRIE 10-1 U2 A-A-A-A-A	98486634	24.829,00
3 ~	3	DIN	8	1.50	Hydro Multi-E 3 CRIE 10-2 U2 A-A-A-A-A	98486733	28.401,00
3 ~	3	DIN	8	1.50	Hydro Multi-E 3 CRIE 15-1 U2 A-A-A-A-A	98486735	33.856,00
3 ~	3	DIN	8	2.20	Hydro Multi-E 3 CRIE 10-3 U2 A-A-A-A-A	98486778	32.187,00
3 ~	3	DIN	8	2.20	Hydro Multi-E 3 CRIE 20-1 U2 A-A-A-A-A	98486779	37.560,00
3 ~	3	DIN	12	3.00	Hydro Multi-E 3 CRIE 10-5 U2 A-A-A-A-A	99133119	34.742,00
3 ~	3	DIN	12	3.00	Hydro Multi-E 3 CRIE 15-2 U2 A-A-A-A-A	99133204	40.037,00
3 ~	3	DIN	12	4.00	Hydro Multi-E 3 CRIE 10-6 U2 A-A-A-A-A	99133138	40.048,00
3 ~	3	DIN	12	5.50	Hydro Multi-E 3 CRIE 10-9 U2 A-A-A-A-A	99133194	46.611,00
3 ~	3	DIN	18	4.00	Hydro Multi-E 3 CRIE 15-3 U2 A-A-A-A-A	99133207	45.103,00
3 ~	3	DIN	18	4.00	Hydro Multi-E 3 CRIE 20-2 U2 A-A-A-A-A	99133253	45.103,00
3 ~	3	DIN	25	5.50	Hydro Multi-E 3 CRIE 15-4 U2 A-A-A-A-A	99133223	50.923,00
3 ~	3	DIN	25	5.50	Hydro Multi-E 3 CRIE 20-3 U2 A-A-A-A-A	99133256	51.034,00
3 ~	3	DIN	25	7.50	Hydro Multi-E 3 CRIE 15-5 U2 A-A-A-A-A	99133231	57.771,00
3 ~	3	DIN	25	7.50	Hydro Multi-E 3 CRIE 15-7 U2 A-A-A-A-A	99132952	64.619,00
3 ~	3	DIN	25	7.50	Hydro Multi-E 3 CRIE 20-4 U2 A-A-A-A-A	99133603	57.771,00
3 ~	3	DIN	25	11.00	Hydro Multi-E 3 CRIE 20-7 U2 A-A-A-A-A	99132969	64.508,00
3 ~	3	R	8	0.37	Hydro Multi-E 3 CRIE 1-4 U2 A-A-A-A-A	98486542	23.188,00
3 ~	3	R	8	0.37	Hydro Multi-E 3 CRIE 3-2 U2 A-A-A-A-A	98486544	22.781,00

Hydro Multi-E CRE

GRUPOS DE PRESIÓN ► GRUPOS DE PRESIÓN MULTI-PUMP

Continuación

Fases	Número de bombas	Conexión de aspiración	Vol. Tanque [L]	P2 [kW]	Nombre del producto	Código	Euros
3 ~	3	R	8	0.55	Hydro Multi-E 3 CRIE 1-6 U2 A-A-A-A-A	98486584	24.113,00
3 ~	3	R	8	0.55	Hydro Multi-E 3 CRIE 3-4 U2 A-A-A-A-A	98486586	23.578,00
3 ~	3	R	8	0.55	Hydro Multi-E 3 CRIE 5-2 U2 A-A-A-A-A	98486588	23.461,00
3 ~	3	R	8	0.75	Hydro Multi-E 3 CRIE 3-5 U2 A-A-A-A-A	98486632	24.810,00
3 ~	3	R	8	1.10	Hydro Multi-E 3 CRIE 3-8 U2 A-A-A-A-A	98486677	26.580,00
3 ~	3	R	8	1.10	Hydro Multi-E 3 CRIE 5-4 U2 A-A-A-A-A	98486679	25.540,00
3 ~	3	R	8	1.50	Hydro Multi-E 3 CRIE 5-5 U2 A-A-A-A-A	98486731	27.913,00
3 ~	3	R	12	0.75	Hydro Multi-E 3 CRIE 1-9 U2 A-A-A-A-A	98486620	25.690,00
3 ~	3	R	12	1.10	Hydro Multi-E 3 CRIE 1-13 U2 A-A-A-A-A	99132897	26.381,00
3 ~	3	R	12	1.50	Hydro Multi-E 3 CRIE 3-11 U2 A-A-A-A-A	98486729	29.374,00
3 ~	3	R	12	1.50	Hydro Multi-E 3 CRIE 3-15 U2 A-A-A-A-A	99132931	29.545,00
3 ~	3	R	12	2.20	Hydro Multi-E 3 CRIE 5-9 U2 A-A-A-A-A	98486777	32.074,00
3 ~	3	R	12	3.00	Hydro Multi-E 3 CRIE 5-12 U2 A-A-A-A-A	99133114	34.665,00
3 ~	3	R	12	3.00	Hydro Multi-E 3 CRIE 5-14 U2 A-A-A-A-A	99132948	36.305,00
3 ~	4	DIN	8	0.75	Hydro Multi-E 4 CRIE 10-1 U2 A-A-A-A-A	98486640	30.746,00
3 ~	4	DIN	8	1.50	Hydro Multi-E 4 CRIE 10-2 U2 A-A-A-A-A	98486741	35.510,00
3 ~	4	DIN	8	1.50	Hydro Multi-E 4 CRIE 15-1 U2 A-A-A-A-A	98486743	43.087,00
3 ~	4	DIN	8	2.20	Hydro Multi-E 4 CRIE 10-3 U2 A-A-A-A-A	98486782	40.557,00
3 ~	4	DIN	8	2.20	Hydro Multi-E 4 CRIE 20-1 U2 A-A-A-A-A	98486783	48.025,00
3 ~	4	DIN	12	3.00	Hydro Multi-E 4 CRIE 10-5 U2 A-A-A-A-A	99133133	43.964,00
3 ~	4	DIN	12	3.00	Hydro Multi-E 4 CRIE 15-2 U2 A-A-A-A-A	99133205	51.329,00
3 ~	4	DIN	12	4.00	Hydro Multi-E 4 CRIE 10-6 U2 A-A-A-A-A	99133139	50.996,00
3 ~	4	DIN	12	5.50	Hydro Multi-E 4 CRIE 10-9 U2 A-A-A-A-A	99133196	59.746,00
3 ~	4	DIN	18	4.00	Hydro Multi-E 4 CRIE 15-3 U2 A-A-A-A-A	99133208	58.082,00
3 ~	4	DIN	18	4.00	Hydro Multi-E 4 CRIE 20-2 U2 A-A-A-A-A	99133254	58.082,00
3 ~	4	DIN	25	5.50	Hydro Multi-E 4 CRIE 15-4 U2 A-A-A-A-A	99133227	65.879,00
3 ~	4	DIN	25	5.50	Hydro Multi-E 4 CRIE 20-3 U2 A-A-A-A-A	99133257	65.991,00
3 ~	4	DIN	25	7.50	Hydro Multi-E 4 CRIE 15-5 U2 A-A-A-A-A	99133234	75.010,00
3 ~	4	DIN	25	7.50	Hydro Multi-E 4 CRIE 15-7 U2 A-A-A-A-A	99132963	84.141,00
3 ~	4	DIN	25	7.50	Hydro Multi-E 4 CRIE 20-4 U2 A-A-A-A-A	99133604	75.010,00
3 ~	4	DIN	25	11.00	Hydro Multi-E 4 CRIE 20-7 U2 A-A-A-A-U	99132970	84.029,00
3 ~	4	R	8	0.37	Hydro Multi-E 4 CRIE 1-4 U2 A-A-A-A-A	98486546	25.597,00
3 ~	4	R	8	0.37	Hydro Multi-E 4 CRIE 3-2 U2 A-A-A-A-A	98486548	25.320,00
3 ~	4	R	8	0.55	Hydro Multi-E 4 CRIE 1-6 U2 A-A-A-A-A	98486590	26.830,00

Continuación

Fases	Número de bombas	Conexión de aspiración	Vol. Tanque [L]	P2 [kW]	Nombre del producto	Código	Euros
3 ~	4	R	8	0.55	Hydro Multi-E 4 CRIE 3-4 U2 A-A-A-A-A	98486592	26.118,00
3 ~	4	R	8	0.55	Hydro Multi-E 4 CRIE 5-2 U2 A-A-A-A-A	98486594	25.952,00
3 ~	4	R	8	0.75	Hydro Multi-E 4 CRIE 3-5 U2 A-A-A-A-A	98486638	27.760,00
3 ~	4	R	8	1.10	Hydro Multi-E 4 CRIE 3-8 U2 A-A-A-A-A	98486681	30.120,00
3 ~	4	R	8	1.10	Hydro Multi-E 4 CRIE 5-4 U2 A-A-A-A-A	98486683	28.723,00
3 ~	4	R	8	1.50	Hydro Multi-E 4 CRIE 5-5 U2 A-A-A-A-A	98486739	31.887,00
3 ~	4	R	12	0.75	Hydro Multi-E 4 CRIE 1-9 U2 A-A-A-A-A	98486636	28.867,00
3 ~	4	R	12	1.10	Hydro Multi-E 4 CRIE 1-13 U2 A-A-A-A-A	99132908	29.789,00
3 ~	4	R	12	1.50	Hydro Multi-E 4 CRIE 3-11 U2 A-A-A-A-A	98486737	33.779,00
3 ~	4	R	12	1.50	Hydro Multi-E 4 CRIE 3-15 U2 A-A-A-A-A	99132940	34.007,00
3 ~	4	R	12	2.20	Hydro Multi-E 4 CRIE 5-9 U2 A-A-A-A-A	98486781	37.378,00
3 ~	4	R	12	3.00	Hydro Multi-E 4 CRIE 5-12 U2 A-A-A-A-A	99133116	40.833,00

4

Hydro MPC-E

GRUPOS DE PRESIÓN ► GRUPOS DE PRESIÓN MULTI-PUMP

HYDRO MPC-E: GRUPO DE PRESIÓN DE VELOCIDAD VARIABLE COMPUESTO DE 2 A 6 BOMBAS MULTICELULARES VERTICALES CRE Y CRIE

Equipo de bombeo para el aumento de presión de agua Hydro MPC-E, capaz de mantener un ajuste continuo de la velocidad de las bombas para obtener una presión constante.

El rendimiento del sistema se adapta a la demanda mediante la conexión / desconexión del número necesario de bombas y mediante el control paralelo de las bombas en funcionamiento. La alternancia de bombas es automático y configurable según diferentes criterios.

Las bombas del grupo de bombeo hasta 22 kW, son CRE o CRIE, con convertidores de frecuencia integrados en los motores de imanes permanente. A partir de 30 kW, cada bomba CR está conectada a variadores de frecuencia Grundfos CUE. Las bombas se controlan mediante el controlador CU 352 que contiene un software optimizado para la aplicación y datos de la curva de la bomba.

Las principales características constructivas de los Hydro MPC-E son:

- Bancada común en acero inoxidable
- Cuadro de control con envolvente metálica
- Colectores de aspiración e impulsión de acero inoxidable
- Válvula antirretorno en línea con cada bomba
- Válvulas de compuerta en cada bomba en la aspiración e impulsión
- Otras opciones o configuración, bajo pedido



Temperatura ambiente: +0°C a +40°C

Temperatura del líquido: +0°C a +60°C

Cierres mecánicos: BQQE

Presión máxima de funcionamiento: hasta 16 bar

Grado protección del cuadro eléctrico: IP54

Tensión de alimentación del grupo:

- U1 - 3 x 380-415 + N + PE - 50/60 Hz

- U2 - 3 x 380-415 + PE - 50/60 Hz

- U8 - 1 x 200-240 + N + PE - 50/60 Hz

Características eléctricas motores MGE:

- Grado protección: IP 55

- Aislamiento: clase F

- Clase de eficiencia IE5 hasta 11 kw

- Clase de eficiencia IE4 desde 11 hasta 22 kw

Características eléctricas motores estandar:

- Grado protection: IP 55

- Aislamiento: clase F

- Clase de eficiencia IE3 desde 30 kW

MPG CG

Número de bombas	Conexión de aspiración	Aspiración [mm]	P2 [kW]	Nombre del producto	Código	Euros
1 x 200-240				Hydro MPC-E 2 CRIE5-4 U8 A-A-A-GHJ	98426911	21.306,00
1 x 380-415				Hydro MPC-E 2 CRIE3-2 U1 A-A-A-A	98389603	18.603,00
2	R		0	Hydro MPC-E 2 CRIE3-4 U1 A-A-A-A	98389606	19.036,00
2	R		0	Hydro MPC-E 2 CRIE3-5 U1 A-A-A-A	98389610	19.644,00
2	R		0	Hydro MPC-E 2 CRIE5-2 U1 A-A-A-A	98389622	18.949,00
2	R		0	Hydro MPC-E 2 CRIE10-1 U1 A-A-A-A	98389634	20.575,00
2	R		1	Hydro MPC-E 2 CRIE3-8 U1 A-A-A-A	98389613	20.574,00
3	DIN	80	0	Hydro MPC-E 3 CRIE10-1 U1 A-A-A-A	98389635	29.888,00
3	R		0	Hydro MPC-E 3 CRIE3-2 U1 A-A-A-A	98389604	24.377,00
3	R		0	Hydro MPC-E 3 CRIE3-4 U1 A-A-A-A	98389607	25.026,00
3	R		0	Hydro MPC-E 3 CRIE3-5 U1 A-A-A-A	98389611	25.939,00
3	R		0	Hydro MPC-E 3 CRIE5-2 U1 A-A-A-A	98389623	24.896,00
3	R		1	Hydro MPC-E 3 CRIE3-8 U1 A-A-A-A	98389614	27.332,00

Continuación

Número de bombas	Conexión de aspiración	Aspiración [mm]	P2 [kW]	Nombre del producto	Código	Euros
4	DIN	80	0	Hydro MPC-E 4 CRIE10-1 U1 A-A-A-A	98389636	34.874,00
4	R		0	Hydro MPC-E 4 CRIE3-2 U1 A-A-A-A	98389605	28.131,00
4	R		0	Hydro MPC-E 4 CRIE3-4 U1 A-A-A-A	98389609	28.996,00
4	R		0	Hydro MPC-E 4 CRIE3-5 U1 A-A-A-A	98389612	30.213,00
4	R		0	Hydro MPC-E 4 CRIE5-2 U1 A-A-A-A	98389624	28.823,00
4	R		1	Hydro MPC-E 4 CRIE3-8 U1 A-A-A-A	98389615	32.071,00
5	DIN	100	0	Hydro MPC-E 5 CRIE10-1 U1 D-A-A-A	98389637	43.956,00
6	DIN	100	0	Hydro MPC-E 6 CRIE10-1 U1 D-A-A-A	98389638	51.736,00
3 x 380-415						
2	DIN	80	1	Hydro MPC-E 2 CRIE15-1 U2 A-A-A-A	98389649	26.544,00
2	DIN	80	2	Hydro MPC-E 2 CRIE20-1 U2 A-A-A-A	98389654	28.741,00
2	DIN	80	3	Hydro MPC-E 2 CRIE15-2 U2 A-A-A-A	99166907	30.303,00
2	DIN	80	4	Hydro MPC-E 2 CRIE15-3 U2 A-A-A-A	99166912	33.217,00
2	DIN	80	4	Hydro MPC-E 2 CRIE20-2 U2 A-A-A-A	99166927	33.403,00
2	DIN	80	5	Hydro MPC-E 2 CRIE15-4 U2 A-A-A-A	99166917	36.581,00
2	DIN	80	5	Hydro MPC-E 2 CRIE20-3 U2 A-A-A-A	99166932	36.810,00
2	DIN	80	7	Hydro MPC-E 2 CRIE15-5 U2 D-A-A-A	99170068	43.157,00
2	DIN	80	7	Hydro MPC-E 2 CRIE20-4 U2 D-A-A-A	99166937	43.432,00
2	DIN	100	2	Hydro MPC-E 2 CRE32-1-1 U2 D-A-A-A	98389659	32.713,00
2	DIN	100	3	Hydro MPC-E 2 CRE32-1 U2 D-A-A-A	99166942	34.374,00
2	DIN	100	7	Hydro MPC-E 2 CRE32-2 U2 D-A-A-A	99166947	46.354,00
2	DIN	100	11	Hydro MPC-E 2 CRE32-4-2 U2 D-A-A-A	99166952	55.340,00
2	DIN	100	15	Hydro MPC-E 2 CRE32-5-2 U2 D-A-A-A	96941371	63.555,00
2	DIN	200	11	Hydro MPC-E 2 CRE95-1-1 U2 D-A-D-A	99441677	65.720,00
2	DIN	200	15	Hydro MPC-E 2 CRE95-1 U2 D-A-D-A	99441145	74.339,00
2	DIN	200	18	Hydro MPC-E 2 CRE95-2-2 U2 D-A-D-A	99441150	82.706,00
2	DIN	200	22	Hydro MPC-E 2 CRE95-2-1 U2 D-A-D-A	99441155	89.654,00
2	DIN	200	37	Hydro MPC-E 2 CR95-3-1 U2 C-A-D-A	99441163	121.759,00
2	DIN	200	45	Hydro MPC-E 2 CR95-4-2 U2 C-A-D-A	99441168	156.081,00
2	DIN	250	15	Hydro MPC-E 2 CRE125-1-1 U2 D-A-D-A	99441173	92.242,00
2	DIN	250	18	Hydro MPC-E 2 CRE155-1-1 U2 D-A-D-A	99441203	118.183,00
2	DIN	250	22	Hydro MPC-E 2 CRE125-1 U2 D-A-D-A	99441178	105.579,00
2	DIN	250	30	Hydro MPC-E 2 CR155-1 U2 C-A-D-A	99441208	144.741,00
2	DIN	250	30	Hydro MPC-E 2 CR125-2-2 U2 C-A-D-A	99441183	129.267,00
2	DIN	250	37	Hydro MPC-E 2 CR155-2-2 U2 C-A-D-A	99441213	156.816,00

4

Hydro MPC-E

GRUPOS DE PRESIÓN ► GRUPOS DE PRESIÓN MULTI-PUMP

Continuación

Número de bombas	Conexión de aspiración	Aspiración [mm]	P2 [kW]	Nombre del producto	Código	Euros
2	DIN	250	45	Hydro MPC-E 2 CR125-3-2 U2 C-A-D-A	99441193	175.664,00
2	DIN	250	45	Hydro MPC-E 2 CR155-2-1 U2 C-A-D-A	99441218	191.138,00
2	DIN	250	55	Hydro MPC-E 2 CR155-3-3 U2 C-A-D-A	99441223	215.726,00
2	R		1	Hydro MPC-E 2 CRIE5-4 U2 A-A-A-A	98389625	21.087,00
2	R		1	Hydro MPC-E 2 CRIE5-5 U2 A-A-A-A	98389628	22.400,00
2	R		1	Hydro MPC-E 2 CRIE10-2 U2 A-A-A-A	98389639	23.644,00
2	R		1	Hydro MPC-E 2 CRIE3-11 U2 A-A-A-A	98389616	23.166,00
2	R		2	Hydro MPC-E 2 CRIE5-9 U2 A-A-A-A	98389631	24.593,00
2	R		2	Hydro MPC-E 2 CRIE10-3 U2 A-A-A-A	98389644	25.733,00
2	R		3	Hydro MPC-E 2 CRIE10-5 U2 A-A-A-A	99166887	27.447,00
2	R		3	Hydro MPC-E 2 CRIE5-12 U2 A-A-A-A	99170113	26.314,00
2	R		4	Hydro MPC-E 2 CRIE10-6 U2 A-A-A-A	99166892	30.389,00
2	R		5	Hydro MPC-E 2 CRIE10-9 U2 A-A-A-A	99166922	34.081,00
3	DIN	80	1	Hydro MPC-E 3 CRIE10-2 U2 A-A-A-A	98389640	34.499,00
3	DIN	80	2	Hydro MPC-E 3 CRIE10-3 U2 A-A-A-A	98389645	37.687,00
3	DIN	80	3	Hydro MPC-E 3 CRIE10-5 U2 A-A-A-A	99166888	40.265,00
3	DIN	80	4	Hydro MPC-E 3 CRIE10-6 U2 A-A-A-A	99166903	44.618,00
3	DIN	80	5	Hydro MPC-E 3 CRIE10-9 U2 A-A-A-A	99166923	50.088,00
3	DIN	100	1	Hydro MPC-E 3 CRIE15-1 U2 A-A-A-A	98389650	35.472,00
3	DIN	100	2	Hydro MPC-E 3 CRIE20-1 U2 A-A-A-A	98389655	38.823,00
3	DIN	100	3	Hydro MPC-E 3 CRIE15-2 U2 A-A-A-A	99166908	41.172,00
3	DIN	100	4	Hydro MPC-E 3 CRIE15-3 U2 A-A-A-A	99166913	45.484,00
3	DIN	100	4	Hydro MPC-E 3 CRIE20-2 U2 A-A-A-A	99166928	45.762,00
3	DIN	100	5	Hydro MPC-E 3 CRIE15-4 U2 A-A-A-A	99166918	50.462,00
3	DIN	100	5	Hydro MPC-E 3 CRIE20-3 U2 A-A-A-A	99166933	50.806,00
3	DIN	100	7	Hydro MPC-E 3 CRIE15-5 U2 D-A-A-A	99170069	60.021,00
3	DIN	100	7	Hydro MPC-E 3 CRIE20-4 U2 D-A-A-A	99166938	60.435,00
3	DIN	150	2	Hydro MPC-E 3 CRE32-1-1 U2 D-A-A-A	98389660	44.719,00
3	DIN	150	3	Hydro MPC-E 3 CRE32-1 U2 D-A-A-A	99166943	47.217,00
3	DIN	150	7	Hydro MPC-E 3 CRE32-2 U2 D-A-A-A	99166948	65.279,00
3	DIN	150	11	Hydro MPC-E 3 CRE32-4-2 U2 D-A-A-A	99166953	79.532,00
3	DIN	150	15	Hydro MPC-E 3 CRE32-5-2 U2 D-A-A-A	96941372	91.278,00
3	DIN	200	5	Hydro MPC-E 3 CRE45-1-1 U2 D-A-A-A	99166957	64.336,00
3	DIN	200	7	Hydro MPC-E 3 CRE45-1 U2 D-A-A-A	99166961	71.695,00

Continuación

Número de bombas	Conexión de aspiración	Aspiración [mm]	P2 [kW]	Nombre del producto	Código	Euros
3	DIN	200	7	Hydro MPC-E 3 CRE64-1-1 U2 D-A-A-A	99166969	70.892,00
3	DIN	200	11	Hydro MPC-E 3 CRE64-1 U2 D-A-A-A	99166973	85.866,00
3	DIN	200	11	Hydro MPC-E 3 CRE45-2-2 U2 D-A-A-A	99166965	85.184,00
3	DIN	200	15	Hydro MPC-E 3 CRE45-2 U2 D-A-A-A	96941378	97.009,00
3	DIN	200	15	Hydro MPC-E 3 CRE64-2-2 U2 D-A-A-A	96941396	95.519,00
3	DIN	200	18	Hydro MPC-E 3 CRE45-3 U2 D-A-A-A	96941382	109.285,00
3	DIN	200	18	Hydro MPC-E 3 CRE64-2-1 U2 D-A-A-A	96575900	108.079,00
3	DIN	200	22	Hydro MPC-E 3 CRE45-4-2 U2 D-A-A-A	96941386	123.475,00
3	DIN	200	22	Hydro MPC-E 3 CRE64-3-2 U2 D-A-A-A	96941406	120.905,00
3	DIN	200	30	Hydro MPC-E 3 CR64-3 U2 C-A-A-A	96941444	154.189,00
3	DIN	200	30	Hydro MPC-E 3 CR64-3-1 U2 C-A-A-A	96941440	148.437,00
3	DIN	200	37	Hydro MPC-E 3 CR64-4-2 U2 C-A-A-A	96941448	175.564,00
3	DIN	250	11	Hydro MPC-E 3 CRE95-1-1 U2 D-A-D-A	99441131	99.276,00
3	DIN	250	15	Hydro MPC-E 3 CRE95-1 U2 D-A-D-A	99441146	111.628,00
3	DIN	250	15	Hydro MPC-E 3 CRE125-1-1 U2 D-A-D-A	99441174	159.586,00
3	DIN	250	18	Hydro MPC-E 3 CRE95-2-2 U2 D-A-D-A	99441151	123.587,00
3	DIN	250	22	Hydro MPC-E 3 CRE125-1 U2 D-A-D-A	99441179	182.198,00
3	DIN	250	22	Hydro MPC-E 3 CRE95-2-1 U2 D-A-D-A	99441156	137.208,00
3	DIN	250	30	Hydro MPC-E 3 CR125-2-2 U2 C-A-D-A	99441184	215.714,00
3	DIN	250	37	Hydro MPC-E 3 CR95-3-1 U2 C-A-D-A	99441164	187.268,00
3	DIN	250	45	Hydro MPC-E 3 CR95-4-2 U2 C-A-D-A	99441169	217.486,00
3	DIN	250	45	Hydro MPC-E 3 CR125-3-2 U2 C-A-D-A	99441194	267.964,00
3	DIN	300	18	Hydro MPC-E 3 CRE155-1-1 U2 D-A-D-A	99441204	197.906,00
3	DIN	300	30	Hydro MPC-E 3 CR155-1 U2 C-A-D-A	99441209	238.925,00
3	DIN	300	37	Hydro MPC-E 3 CR155-2-2 U2 C-A-D-A	99441214	260.957,00
3	DIN	300	45	Hydro MPC-E 3 CR155-2-1 U2 C-A-D-A	99441219	291.175,00
3	DIN	300	55	Hydro MPC-E 3 CR155-3-3 U2 C-A-D-A	99441224	322.241,00
3	R		1	Hydro MPC-E 3 CRIE5-5 U2 A-A-A-A	98389629	30.080,00
3	R		1	Hydro MPC-E 3 CRIE3-11 U2 A-A-A-A	98389617	31.228,00
3	R		2	Hydro MPC-E 3 CRIE5-9 U2 A-A-A-A	98389632	33.423,00
3	R		3	Hydro MPC-E 3 CRIE5-12 U2 A-A-A-A	99170114	36.011,00
4	DIN	80	1	Hydro MPC-E 4 CRIE10-2 U2 A-A-A-A	98389641	41.029,00
4	DIN	80	2	Hydro MPC-E 4 CRIE10-3 U2 A-A-A-A	98389646	45.264,00
4	DIN	80	3	Hydro MPC-E 4 CRIE10-5 U2 A-A-A-A	99166889	48.975,00

4

Hydro MPC-E

GRUPOS DE PRESIÓN ► GRUPOS DE PRESIÓN MULTI-PUMP

Continuación

Número de bombas	Conexión de aspiración	Aspiración [mm]	P2 [kW]	Nombre del producto	Código	Euros
4	DIN	80	4	Hydro MPC-E 4 CRIE10-6 U2 A-A-A-A	99166904	54.722,00
4	DIN	80	5	Hydro MPC-E 4 CRIE10-9 U2 A-A-A-A	99166924	62.496,00
4	DIN	100	1	Hydro MPC-E 4 CRIE15-1 U2 A-A-A-A	98389651	43.979,00
4	DIN	100	2	Hydro MPC-E 4 CRIE20-1 U2 A-A-A-A	98389656	48.431,00
4	DIN	100	3	Hydro MPC-E 4 CRIE15-2 U2 A-A-A-A	99166909	51.839,00
4	DIN	100	4	Hydro MPC-E 4 CRIE15-3 U2 A-A-A-A	99166914	57.531,00
4	DIN	100	4	Hydro MPC-E 4 CRIE20-2 U2 A-A-A-A	99166929	57.902,00
4	DIN	100	5	Hydro MPC-E 4 CRIE15-4 U2 A-A-A-A	99166919	64.648,00
4	DIN	100	5	Hydro MPC-E 4 CRIE20-3 U2 A-A-A-A	99166934	65.106,00
4	DIN	100	7	Hydro MPC-E 4 CRIE15-5 U2 D-A-A-A	99170070	76.823,00
4	DIN	100	7	Hydro MPC-E 4 CRIE20-4 U2 D-A-A-A	99166939	77.374,00
4	DIN	150	2	Hydro MPC-E 4 CRE32-1-1 U2 D-A-A-A	98389661	56.820,00
4	DIN	150	3	Hydro MPC-E 4 CRE32-1 U2 D-A-A-A	99166944	60.426,00
4	DIN	150	7	Hydro MPC-E 4 CRE32-2 U2 D-A-A-A	99166949	84.945,00
4	DIN	150	11	Hydro MPC-E 4 CRE32-4-2 U2 D-A-A-A	99166954	103.139,00
4	DIN	150	15	Hydro MPC-E 4 CRE32-5-2 U2 D-A-A-A	96941373	121.529,00
4	DIN	200	5	Hydro MPC-E 4 CRE45-1-1 U2 D-A-A-A	99166958	82.904,00
4	DIN	200	7	Hydro MPC-E 4 CRE45-1 U2 D-A-A-A	99166962	92.730,00
4	DIN	200	7	Hydro MPC-E 4 CRE64-1-1 U2 D-A-A-A	99166970	91.661,00
4	DIN	200	11	Hydro MPC-E 4 CRE64-1 U2 D-A-A-A	99166974	110.815,00
4	DIN	200	11	Hydro MPC-E 4 CRE45-2-2 U2 D-A-A-A	99166966	109.906,00
4	DIN	200	15	Hydro MPC-E 4 CRE45-2 U2 D-A-A-A	96941379	128.402,00
4	DIN	200	15	Hydro MPC-E 4 CRE64-2-2 U2 D-A-A-A	96941397	126.416,00
4	DIN	200	18	Hydro MPC-E 4 CRE45-3 U2 D-A-A-A	96941383	145.929,00
4	DIN	200	18	Hydro MPC-E 4 CRE64-2-1 U2 D-A-A-A	96575909	144.320,00
4	DIN	200	22	Hydro MPC-E 4 CRE45-4-2 U2 D-A-A-A	96941387	159.030,00
4	DIN	200	22	Hydro MPC-E 4 CRE64-3-2 U2 D-A-A-A	96941407	155.603,00
4	DIN	200	37	Hydro MPC-E 4 CR64-4-2 U2 C-A-A-A	96941449	222.242,00
4	DIN	250	11	Hydro MPC-E 4 CRE95-1-1 U2 D-A-D-A	99441132	142.030,00
4	DIN	250	15	Hydro MPC-E 4 CRE95-1 U2 D-A-D-A	99441147	161.229,00
4	DIN	250	18	Hydro MPC-E 4 CRE95-2-2 U2 D-A-D-A	99441152	178.332,00
4	DIN	250	22	Hydro MPC-E 4 CRE95-2-1 U2 D-A-D-A	99441157	190.675,00
4	DIN	250	37	Hydro MPC-E 4 CR95-3-1 U2 C-A-D-A	99441165	251.182,00
4	DIN	250	45	Hydro MPC-E 4 CR95-4-2 U2 C-A-D-A	99441170	309.043,00

Continuación

Número de bombas	Conexión de aspiración	Aspiración [mm]	P2 [kW]	Nombre del producto	Código	Euros
4	DIN	300	15	Hydro MPC-E 4 CRE125-1-1 U2 D-A-D-A	99441175	195.661,00
4	DIN	300	22	Hydro MPC-E 4 CRE125-1 U2 D-A-D-A	99441180	221.151,00
4	DIN	300	45	Hydro MPC-E 4 CR125-3-2 U2 C-A-D-A	99441195	346.836,00
4	DIN	350	18	Hydro MPC-E 4 CRE155-1-1 U2 D-A-D-A	99441205	275.026,00
4	DIN	350	37	Hydro MPC-E 4 CR155-2-2 U2 C-A-D-A	99441215	347.036,00
4	DIN	350	45	Hydro MPC-E 4 CR155-2-1 U2 C-A-D-A	99441220	404.897,00
4	DIN	350	55	Hydro MPC-E 4 CR155-3-3 U2 C-A-D-A	99441225	449.657,00
4	R		1	Hydro MPC-E 4 CRIE5-5 U2 A-A-A-A	98389630	35.741,00
4	R		1	Hydro MPC-E 4 CRIE3-11 U2 A-A-A-A	98389618	37.272,00
4	R		2	Hydro MPC-E 4 CRIE5-9 U2 A-A-A-A	98389633	40.183,00
4	R		3	Hydro MPC-E 4 CRIE5-12 U2 A-A-A-A	99170115	43.909,00
5	DIN	100	1	Hydro MPC-E 5 CRIE10-2 U2 D-A-A-A	98389642	51.720,00
5	DIN	100	2	Hydro MPC-E 5 CRIE10-3 U2 D-A-A-A	98389647	56.972,00
5	DIN	100	3	Hydro MPC-E 5 CRIE10-5 U2 D-A-A-A	99166890	61.237,00
5	DIN	100	4	Hydro MPC-E 5 CRIE10-6 U2 D-A-A-A	99166905	68.533,00
5	DIN	100	5	Hydro MPC-E 5 CRIE10-9 U2 D-A-A-A	99166925	78.336,00
5	DIN	150	1	Hydro MPC-E 5 CRIE15-1 U2 D-A-A-A	98389652	56.750,00
5	DIN	150	2	Hydro MPC-E 5 CRIE20-1 U2 D-A-A-A	98389657	62.274,00
5	DIN	150	2	Hydro MPC-E 5 CRE32-1-1 U2 D-A-A-A	98389662	73.700,00
5	DIN	150	3	Hydro MPC-E 5 CRIE15-2 U2 D-A-A-A	99166910	66.158,00
5	DIN	150	3	Hydro MPC-E 5 CRE32-1 U2 D-A-A-A	99166945	77.833,00
5	DIN	150	4	Hydro MPC-E 5 CRIE15-3 U2 D-A-A-A	99166915	73.386,00
5	DIN	150	4	Hydro MPC-E 5 CRIE20-2 U2 D-A-A-A	99166930	73.849,00
5	DIN	150	5	Hydro MPC-E 5 CRIE15-4 U2 D-A-A-A	99166920	82.368,00
5	DIN	150	5	Hydro MPC-E 5 CRIE20-3 U2 D-A-A-A	99166935	82.941,00
5	DIN	150	7	Hydro MPC-E 5 CRIE15-5 U2 D-A-A-A	99170071	99.946,00
5	DIN	150	7	Hydro MPC-E 5 CRIE20-4 U2 D-A-A-A	99166940	100.636,00
5	DIN	150	7	Hydro MPC-E 5 CRE32-2 U2 D-A-A-A	99166950	108.485,00
5	DIN	150	11	Hydro MPC-E 5 CRE32-4-2 U2 D-A-A-A	99166955	131.034,00
5	DIN	150	15	Hydro MPC-E 5 CRE32-5-2 U2 D-A-A-A	96941374	154.717,00
5	DIN	200	5	Hydro MPC-E 5 CRE45-1-1 U2 D-A-A-A	99166959	105.184,00
5	DIN	200	7	Hydro MPC-E 5 CRE45-1 U2 D-A-A-A	99166963	117.273,00
5	DIN	200	7	Hydro MPC-E 5 CRE64-1-1 U2 D-A-A-A	99166971	115.935,00
5	DIN	200	11	Hydro MPC-E 5 CRE64-1 U2 D-A-A-A	99166975	139.685,00

4

Hydro MPC-E

GRUPOS DE PRESIÓN ► GRUPOS DE PRESIÓN MULTI-PUMP

Continuación

Número de bombas	Conexión de aspiración	Aspiración [mm]	P2 [kW]	Nombre del producto	Código	Euros
5	DIN	200	11	Hydro MPC-E 5 CRE45-2-2 U2 D-A-A-A	99166967	138.548,00
5	DIN	200	15	Hydro MPC-E 5 CRE45-2 U2 D-A-A-A	96941380	162.363,00
5	DIN	200	15	Hydro MPC-E 5 CRE64-2-2 U2 D-A-A-A	96941398	159.880,00
5	DIN	200	18	Hydro MPC-E 5 CRE45-3 U2 D-A-A-A	96941384	183.540,00
5	DIN	200	18	Hydro MPC-E 5 CRE64-2-1 U2 D-A-A-A	96941400	181.529,00
5	DIN	200	22	Hydro MPC-E 5 CRE45-4-2 U2 D-A-A-A	96941388	201.302,00
5	DIN	200	22	Hydro MPC-E 5 CRE64-3-2 U2 D-A-A-A	96941408	197.018,00
5	DIN	200	30	Hydro MPC-E 5 CR64-3 U2 C-A-A-A	96941446	242.271,00
5	DIN	200	30	Hydro MPC-E 5 CR64-3-1 U2 C-A-A-A	96941442	232.684,00
5	DIN	200	37	Hydro MPC-E 5 CR64-4-2 U2 C-A-A-A	96941450	274.463,00
5	DIN	300	11	Hydro MPC-E 5 CRE95-1-1 U2 D-A-D-A	99441143	206.109,00
5	DIN	300	15	Hydro MPC-E 5 CRE95-1 U2 D-A-D-A	99441148	230.802,00
5	DIN	300	18	Hydro MPC-E 5 CRE95-2-2 U2 D-A-D-A	99441153	251.449,00
5	DIN	300	22	Hydro MPC-E 5 CRE95-2-1 U2 D-A-D-A	99441136	268.264,00
5	DIN	300	37	Hydro MPC-E 5 CR95-3-1 U2 C-A-D-A	99441166	338.043,00
5	DIN	300	45	Hydro MPC-E 5 CR95-4-2 U2 C-A-D-A	99441171	407.971,00
5	DIN	350	15	Hydro MPC-E 5 CRE125-1-1 U2 D-A-D-A	99441176	270.962,00
5	DIN	350	22	Hydro MPC-E 5 CRE125-1 U2 D-A-D-A	99441181	303.478,00
5	DIN	350	30	Hydro MPC-E 5 CR125-2-2 U2 C-A-D-A	99441186	349.117,00
5	DIN	350	45	Hydro MPC-E 5 CR125-3-2 U2 C-A-D-A	99441196	452.333,00
5	DIN	400	18	Hydro MPC-E 5 CRE155-1-1 U2 D-A-D-A	99441206	335.546,00
5	DIN	400	30	Hydro MPC-E 5 CR155-1 U2 C-A-D-A	99441211	387.802,00
5	DIN	400	37	Hydro MPC-E 5 CR155-2-2 U2 C-A-D-A	99441216	421.090,00
5	DIN	400	45	Hydro MPC-E 5 CR155-2-1 U2 C-A-D-A	99441221	491.018,00
5	DIN	400	55	Hydro MPC-E 5 CR155-3-3 U2 C-A-D-A	99441226	536.980,00
6	DIN	100	1	Hydro MPC-E 6 CRIE10-2 U2 D-A-A-A	98389643	61.020,00
6	DIN	100	2	Hydro MPC-E 6 CRIE10-3 U2 D-A-A-A	98389648	67.310,00
6	DIN	100	3	Hydro MPC-E 6 CRIE10-5 U2 D-A-A-A	99166891	72.520,00
6	DIN	100	4	Hydro MPC-E 6 CRIE10-6 U2 D-A-A-A	99166906	81.442,00
6	DIN	100	5	Hydro MPC-E 6 CRIE10-9 U2 D-A-A-A	99166926	92.990,00
6	DIN	150	1	Hydro MPC-E 6 CRIE15-1 U2 D-A-A-A	98389653	64.643,00
6	DIN	150	2	Hydro MPC-E 6 CRIE20-1 U2 D-A-A-A	98389658	71.259,00
6	DIN	150	2	Hydro MPC-E 6 CRE32-1-1 U2 D-A-A-A	98389663	84.267,00
6	DIN	150	3	Hydro MPC-E 6 CRIE15-2 U2 D-A-A-A	99166911	76.014,00

Continuación

Número de bombas	Conexión de aspiración	Aspiración [mm]	P2 [kW]	Nombre del producto	Código	Euros
6	DIN	150	3	Hydro MPC-E 6 CRE32-1 U2 D-A-A-A	99166946	89.319,00
6	DIN	150	4	Hydro MPC-E 6 CRIE15-3 U2 D-A-A-A	99166916	84.852,00
6	DIN	150	4	Hydro MPC-E 6 CRIE20-2 U2 D-A-A-A	99166931	85.408,00
6	DIN	150	5	Hydro MPC-E 6 CRIE15-4 U2 D-A-A-A	99166921	95.415,00
6	DIN	150	5	Hydro MPC-E 6 CRIE20-3 U2 D-A-A-A	99166936	96.103,00
6	DIN	150	7	Hydro MPC-E 6 CRIE15-5 U2 D-A-A-A	99170072	113.908,00
6	DIN	150	7	Hydro MPC-E 6 CRIE20-4 U2 D-A-A-A	99166941	114.736,00
6	DIN	150	7	Hydro MPC-E 6 CRE32-2 U2 D-A-A-A	99166951	126.439,00
6	DIN	150	11	Hydro MPC-E 6 CRE32-4-2 U2 D-A-A-A	99166956	158.221,00
6	DIN	150	15	Hydro MPC-E 6 CRE32-5-2 U2 D-A-A-A	96941375	181.011,00
6	DIN	200	5	Hydro MPC-E 6 CRE45-1-1 U2 D-A-A-A	99166960	121.928,00
6	DIN	200	7	Hydro MPC-E 6 CRE45-1 U2 D-A-A-A	99166964	136.820,00
6	DIN	200	7	Hydro MPC-E 6 CRE64-1-1 U2 D-A-A-A	99166972	135.216,00
6	DIN	200	11	Hydro MPC-E 6 CRE64-1 U2 D-A-A-A	99166976	168.438,00
6	DIN	200	11	Hydro MPC-E 6 CRE45-2-2 U2 D-A-A-A	99166968	167.074,00
6	DIN	200	15	Hydro MPC-E 6 CRE45-2 U2 D-A-A-A	96941381	190.023,00
6	DIN	200	15	Hydro MPC-E 6 CRE64-2-2 U2 D-A-A-A	96941399	187.044,00
6	DIN	200	18	Hydro MPC-E 6 CRE45-3 U2 D-A-A-A	96941385	215.613,00
6	DIN	200	18	Hydro MPC-E 6 CRE64-2-1 U2 D-A-A-A	96941401	213.200,00
6	DIN	200	22	Hydro MPC-E 6 CRE45-4-2 U2 C-A-A-A	96941389	237.467,00
6	DIN	200	22	Hydro MPC-E 6 CRE64-3-2 U2 C-A-A-A	96941409	232.326,00
6	DIN	200	30	Hydro MPC-E 6 CR64-3 U2 C-A-A-A	96941447	280.171,00
6	DIN	200	30	Hydro MPC-E 6 CR64-3-1 U2 C-A-A-A	96941443	268.667,00
6	DIN	200	37	Hydro MPC-E 6 CR64-4-2 U2 C-A-A-A	96941451	351.276,00
6	DIN	350	11	Hydro MPC-E 6 CRE95-1-1 U2 D-A-D-A	99441144	255.888,00
6	DIN	350	15	Hydro MPC-E 6 CRE95-1 U2 D-A-D-A	99441149	279.891,00
6	DIN	350	15	Hydro MPC-E 6 CRE125-1-1 U2 D-A-D-A	99441177	318.248,00
6	DIN	350	18	Hydro MPC-E 6 CRE95-2-2 U2 D-A-D-A	99441154	304.846,00
6	DIN	350	22	Hydro MPC-E 6 CRE125-1 U2 C-A-D-A	99441182	357.984,00
6	DIN	350	22	Hydro MPC-E 6 CRE95-2-1 U2 C-A-D-A	99441137	325.562,00
6	DIN	350	30	Hydro MPC-E 6 CR125-2-2 U2 C-A-D-A	99441187	406.293,00
6	DIN	350	37	Hydro MPC-E 6 CR95-3-1 U2 C-A-D-A	99441167	435.314,00
6	DIN	350	45	Hydro MPC-E 6 CR95-4-2 U2 C-A-D-A	99441172	496.265,00
6	DIN	350	45	Hydro MPC-E 6 CR125-3-2 U2 C-A-D-A	99441197	539.664,00

Hydro MPC-E / Accesorios para grupos de presión

GRUPOS DE PRESIÓN ► GRUPOS DE PRESIÓN MULTI-PUMP

Continuación

Número de bombas	Conexión de aspiración	Aspiración [mm]	P2 [kW]	Nombre del producto	Código	Euros
6	DIN	400	18	Hydro MPC-E 6 CRE155-1-1 U2 D-A-D-A	99441207	395.927,00

ACCESORIOS PARA GRUPOS DE PRESIÓN: ACCESORIOS PARA GRUPOS DE PRESIÓN

MPG AC

Descripción breve	Código	Euros
FOOT VALVE, CAST IRON VBF 2"	956120	321,00
FOOT VALVE, STEEL W/SPRING 3"	956130	519,00
Press.tr.MBS3000-2421-1AB08 0-25BAR 4-20	91072079	167,00
Vibration damper CR(E)3/5	96412344	109,00
Vibration damper CR(E)10/15/20	96412345	165,00
Vibration damper CR(E)32/45/64/90	96412347	271,00
Vibration dumpers - Kit for 1 pump boost	3A0098U0	152,00

HYDRO MULTI-E CME: GRUPO DE PRESIÓN DE VELOCIDAD VARIABLE COMPUESTO DE 2 A 4 BOMBAS MULTICELULARES HORIZONTALES CME

Equipo de bombeo para el aumento de presión de agua Hydro Multi-E, con bombas CME acopladas en paralelo y montadas en una bancada común provista de todos los accesorios necesarios.

Hydro Multi-E es un sistema inteligente capaz de controlar de dos a cuatro bombas de en cascada.

Todas las bombas que tienen conectado un sensor de presión de salida son capaces de tomar el control del sistema. Esto significa que el sistema continuará funcionando como un sistema de refuerzo incluso si una o más de las bombas o sensores no están disponibles.

Las principales características constructivas de los Hydro Multi-E son:

- Bancada común en acero inoxidable
- Cuadro de control con envoltorio plástico
- Colectores de aspiración e impulsión de acero inoxidable
- Válvula antirretorno en línea con cada bomba
- Válvulas de compuerta en cada bomba en la aspiración e impulsión
- Manómetro
- Calderín
- Otras opciones o configuración, bajo pedido

Temperatura ambiente: +0°C a +50°C

Temperatura del líquido: +0°C a +60°C

Presión máxima de funcionamiento: hasta 16 bar

Grado protección del cuadro eléctrico: IP54

Tensión de alimentación del grupo:

- U1 - 3 x 380-415 + N + PE - 50/60 Hz

- U2 - 3 x 380-415 + PE - 50/60 Hz

Características eléctricas motores MGE:

- Grado protección: IP 55

- Aislamiento: clase F

- Clase de eficiencia IE5



4

MPG CG

Fases	Número de bombas	Conexión de aspiración	Vol. Tanque [L]	P2 [kW]	Nombre del producto	Código	Euros
3 ~	2	R	12	5.50	Hydro Multi-E 2 CME 10-4 U2 A-A-A-A-A	99133617	25.572,00

Hydro Multi-E CRE

GRUPOS DE PRESIÓN ► GRUPOS DE PRESIÓN MULTI-PUMP

HYDRO MULTI-E CRE: GRUPO DE PRESIÓN DE VELOCIDAD VARIABLE COMPUESTO DE 2 A 4 BOMBAS MULTICELULARES VERTICALES CRIE

Equipo de bombeo para el aumento de presión de agua Hydro Multi-E, con bombas CRIE acopladas en paralelo y montadas en una bancada común provista de todos los accesorios necesarios.

Hydro Multi-E es un sistema inteligente capaz de controlar de dos a cuatro bombas de en cascada.

Todas las bombas que tienen conectado un sensor de presión de salida son capaces de tomar el control del sistema. Esto significa que el sistema continuará funcionando como un sistema de refuerzo incluso si una o más de las bombas o sensores no están disponibles.

Las principales características constructivas de los Hydro Multi-E son:

- Bancada común en acero inoxidable
- Cuadro de control con envoltorio plástico
- Colectores de aspiración e impulsión de acero inoxidable
- Válvula antirretorno en línea con cada bomba
- Válvulas de compuerta en cada bomba en la aspiración e impulsión
- Manómetro
- Calderín
- Otras opciones o configuración, bajo pedido



Temperatura ambiente: +0°C a +50°C

Temperatura del líquido: +0°C a +60°C

Presión máxima de funcionamiento: hasta 16 bar

Grado protección del cuadro eléctrico: IP54

Tensión de alimentación del grupo:

- U1 - 3 x 380-415 + N + PE - 50/60 Hz

- U2 - 3 x 380-415 + PE - 50/60 Hz

Características eléctricas motores MGE:

- Grado protección: IP 55

- Aislamiento: clase F

- Clase de eficiencia IE5

MPG CG

Fases	Número de bombas	Conexión de aspiración	Vol. Tanque [L]	P2 [kW]	Nombre del producto	Código	Euros
3 ~	2	DIN	8	1.50	Hydro Multi-E 2 CRIE 15-1 U2 A-A-A-A-A	98486727	25.175,00
3 ~	2	DIN	8	2.20	Hydro Multi-E 2 CRIE 20-1 U2 A-A-A-A-A	98486774	27.644,00
3 ~	2	DIN	12	3.00	Hydro Multi-E 2 CRIE 15-2 U2 A-A-A-A-A	99133201	29.296,00
3 ~	2	DIN	18	4.00	Hydro Multi-E 2 CRIE 15-3 U2 A-A-A-A-A	99133206	32.673,00
3 ~	2	DIN	18	4.00	Hydro Multi-E 2 CRIE 20-2 U2 A-A-A-A-A	99133235	32.673,00
3 ~	2	DIN	25	5.50	Hydro Multi-E 2 CRIE 15-4 U2 A-A-A-A-A	99133210	36.516,00
3 ~	2	DIN	25	5.50	Hydro Multi-E 2 CRIE 20-3 U2 A-A-A-A-A	99133255	36.627,00
3 ~	2	DIN	25	7.50	Hydro Multi-E 2 CRIE 15-5 U2 A-A-A-A-A	99133229	40.532,00
3 ~	2	DIN	25	7.50	Hydro Multi-E 2 CRIE 15-7 U2 A-A-A-A-A	99132950	44.548,00
3 ~	2	DIN	25	7.50	Hydro Multi-E 2 CRIE 20-4 U2 A-A-A-A-A	99133601	41.081,00
3 ~	2	DIN	25	11.00	Hydro Multi-E 2 CRIE 20-7 U2 A-A-A-A-A	99132966	45.536,00
3 ~	2	R	8	0.37	Hydro Multi-E 2 CRIE 1-4 U2 A-A-A-A-A	98486538	17.377,00
3 ~	2	R	8	0.37	Hydro Multi-E 2 CRIE 3-2 U2 A-A-A-A-A	98486540	17.106,00
3 ~	2	R	8	0.55	Hydro Multi-E 2 CRIE 1-6 U2 A-A-A-A-A	98486568	17.994,00
3 ~	2	R	8	0.55	Hydro Multi-E 2 CRIE 3-4 U2 A-A-A-A-A	98486570	17.637,00
3 ~	2	R	8	0.55	Hydro Multi-E 2 CRIE 5-2 U2 A-A-A-A-A	98486582	17.568,00
3 ~	2	R	8	0.75	Hydro Multi-E 2 CRIE 3-5 U2 A-A-A-A-A	98486616	18.459,00
3 ~	2	R	8	0.75	Hydro Multi-E 2 CRIE 10-1 U2 A-A-A-A-A	98486618	18.911,00

Continuación

Fases	Número de bombas	Conexión de aspiración	Vol. Tanque [L]	P2 [kW]	Nombre del producto	Código	Euros
3 ~	2	R	8	1.10	Hydro Multi-E 2 CRIE 3-8 U2 A-A-A-A-A	98486673	19.638,00
3 ~	2	R	8	1.10	Hydro Multi-E 2 CRIE 5-4 U2 A-A-A-A-A	98486675	18.954,00
3 ~	2	R	8	1.50	Hydro Multi-E 2 CRIE 5-5 U2 A-A-A-A-A	98486723	20.536,00
3 ~	2	R	8	1.50	Hydro Multi-E 2 CRIE 10-2 U2 A-A-A-A-A	98486725	21.292,00
3 ~	2	R	8	2.20	Hydro Multi-E 2 CRIE 10-3 U2 A-A-A-A-A	98486773	23.816,00
3 ~	2	R	12	0.75	Hydro Multi-E 2 CRIE 1-9 U2 A-A-A-A-A	98486614	19.111,00
3 ~	2	R	12	1.10	Hydro Multi-E 2 CRIE 1-13 U2 A-A-A-A-A	99132885	19.572,00
3 ~	2	R	12	1.50	Hydro Multi-E 2 CRIE 3-11 U2 A-A-A-A-A	98486721	21.567,00
3 ~	2	R	12	1.50	Hydro Multi-E 2 CRIE 3-15 U2 A-A-A-A-A	99132927	21.682,00
3 ~	2	R	12	2.20	Hydro Multi-E 2 CRIE 5-9 U2 A-A-A-A-A	98486772	23.367,00
3 ~	2	R	12	3.00	Hydro Multi-E 2 CRIE 10-5 U2 A-A-A-A-A	99133117	25.519,00
3 ~	2	R	12	3.00	Hydro Multi-E 2 CRIE 5-12 U2 A-A-A-A-A	99133112	25.095,00
3 ~	2	R	12	3.00	Hydro Multi-E 2 CRIE 5-14 U2 A-A-A-A-A	99132945	26.188,00
3 ~	2	R	12	4.00	Hydro Multi-E 2 CRIE 10-6 U2 A-A-A-A-A	99133136	29.100,00
3 ~	2	R	12	5.50	Hydro Multi-E 2 CRIE 10-9 U2 A-A-A-A-A	99133182	33.475,00
3 ~	3	DIN	8	0.75	Hydro Multi-E 3 CRIE 10-1 U2 A-A-A-A-A	98486634	24.829,00
3 ~	3	DIN	8	1.50	Hydro Multi-E 3 CRIE 10-2 U2 A-A-A-A-A	98486733	28.401,00
3 ~	3	DIN	8	1.50	Hydro Multi-E 3 CRIE 15-1 U2 A-A-A-A-A	98486735	33.856,00
3 ~	3	DIN	8	2.20	Hydro Multi-E 3 CRIE 10-3 U2 A-A-A-A-A	98486778	32.187,00
3 ~	3	DIN	8	2.20	Hydro Multi-E 3 CRIE 20-1 U2 A-A-A-A-A	98486779	37.560,00
3 ~	3	DIN	12	3.00	Hydro Multi-E 3 CRIE 10-5 U2 A-A-A-A-A	99133119	34.742,00
3 ~	3	DIN	12	3.00	Hydro Multi-E 3 CRIE 15-2 U2 A-A-A-A-A	99133204	40.037,00
3 ~	3	DIN	12	4.00	Hydro Multi-E 3 CRIE 10-6 U2 A-A-A-A-A	99133138	40.048,00
3 ~	3	DIN	12	5.50	Hydro Multi-E 3 CRIE 10-9 U2 A-A-A-A-A	99133194	46.611,00
3 ~	3	DIN	18	4.00	Hydro Multi-E 3 CRIE 15-3 U2 A-A-A-A-A	99133207	45.103,00
3 ~	3	DIN	18	4.00	Hydro Multi-E 3 CRIE 20-2 U2 A-A-A-A-A	99133253	45.103,00
3 ~	3	DIN	25	5.50	Hydro Multi-E 3 CRIE 15-4 U2 A-A-A-A-A	99133223	50.923,00
3 ~	3	DIN	25	5.50	Hydro Multi-E 3 CRIE 20-3 U2 A-A-A-A-A	99133256	51.034,00
3 ~	3	DIN	25	7.50	Hydro Multi-E 3 CRIE 15-5 U2 A-A-A-A-A	99133231	57.771,00
3 ~	3	DIN	25	7.50	Hydro Multi-E 3 CRIE 15-7 U2 A-A-A-A-A	99132952	64.619,00
3 ~	3	DIN	25	7.50	Hydro Multi-E 3 CRIE 20-4 U2 A-A-A-A-A	99133603	57.771,00
3 ~	3	DIN	25	11.00	Hydro Multi-E 3 CRIE 20-7 U2 A-A-A-A-A	99132969	64.508,00
3 ~	3	R	8	0.37	Hydro Multi-E 3 CRIE 1-4 U2 A-A-A-A-A	98486542	23.188,00
3 ~	3	R	8	0.37	Hydro Multi-E 3 CRIE 3-2 U2 A-A-A-A-A	98486544	22.781,00

Hydro Multi-E CRE

GRUPOS DE PRESIÓN ► GRUPOS DE PRESIÓN MULTI-PUMP

Continuación

Fases	Número de bombas	Conexión de aspiración	Vol. Tanque [L]	P2 [kW]	Nombre del producto	Código	Euros
3 ~	3	R	8	0.55	Hydro Multi-E 3 CRIE 1-6 U2 A-A-A-A-A	98486584	24.113,00
3 ~	3	R	8	0.55	Hydro Multi-E 3 CRIE 3-4 U2 A-A-A-A-A	98486586	23.578,00
3 ~	3	R	8	0.55	Hydro Multi-E 3 CRIE 5-2 U2 A-A-A-A-A	98486588	23.461,00
3 ~	3	R	8	0.75	Hydro Multi-E 3 CRIE 3-5 U2 A-A-A-A-A	98486632	24.810,00
3 ~	3	R	8	1.10	Hydro Multi-E 3 CRIE 3-8 U2 A-A-A-A-A	98486677	26.580,00
3 ~	3	R	8	1.10	Hydro Multi-E 3 CRIE 5-4 U2 A-A-A-A-A	98486679	25.540,00
3 ~	3	R	8	1.50	Hydro Multi-E 3 CRIE 5-5 U2 A-A-A-A-A	98486731	27.913,00
3 ~	3	R	12	0.75	Hydro Multi-E 3 CRIE 1-9 U2 A-A-A-A-A	98486620	25.690,00
3 ~	3	R	12	1.10	Hydro Multi-E 3 CRIE 1-13 U2 A-A-A-A-A	99132897	26.381,00
3 ~	3	R	12	1.50	Hydro Multi-E 3 CRIE 3-11 U2 A-A-A-A-A	98486729	29.374,00
3 ~	3	R	12	1.50	Hydro Multi-E 3 CRIE 3-15 U2 A-A-A-A-A	99132931	29.545,00
3 ~	3	R	12	2.20	Hydro Multi-E 3 CRIE 5-9 U2 A-A-A-A-A	98486777	32.074,00
3 ~	3	R	12	3.00	Hydro Multi-E 3 CRIE 5-12 U2 A-A-A-A-A	99133114	34.665,00
3 ~	3	R	12	3.00	Hydro Multi-E 3 CRIE 5-14 U2 A-A-A-A-A	99132948	36.305,00
3 ~	4	DIN	8	0.75	Hydro Multi-E 4 CRIE 10-1 U2 A-A-A-A-A	98486640	30.746,00
3 ~	4	DIN	8	1.50	Hydro Multi-E 4 CRIE 10-2 U2 A-A-A-A-A	98486741	35.510,00
3 ~	4	DIN	8	1.50	Hydro Multi-E 4 CRIE 15-1 U2 A-A-A-A-A	98486743	43.087,00
3 ~	4	DIN	8	2.20	Hydro Multi-E 4 CRIE 10-3 U2 A-A-A-A-A	98486782	40.557,00
3 ~	4	DIN	8	2.20	Hydro Multi-E 4 CRIE 20-1 U2 A-A-A-A-A	98486783	48.025,00
3 ~	4	DIN	12	3.00	Hydro Multi-E 4 CRIE 10-5 U2 A-A-A-A-A	99133133	43.964,00
3 ~	4	DIN	12	3.00	Hydro Multi-E 4 CRIE 15-2 U2 A-A-A-A-A	99133205	51.329,00
3 ~	4	DIN	12	4.00	Hydro Multi-E 4 CRIE 10-6 U2 A-A-A-A-A	99133139	50.996,00
3 ~	4	DIN	12	5.50	Hydro Multi-E 4 CRIE 10-9 U2 A-A-A-A-A	99133196	59.746,00
3 ~	4	DIN	18	4.00	Hydro Multi-E 4 CRIE 15-3 U2 A-A-A-A-A	99133208	58.082,00
3 ~	4	DIN	18	4.00	Hydro Multi-E 4 CRIE 20-2 U2 A-A-A-A-A	99133254	58.082,00
3 ~	4	DIN	25	5.50	Hydro Multi-E 4 CRIE 15-4 U2 A-A-A-A-A	99133227	65.879,00
3 ~	4	DIN	25	5.50	Hydro Multi-E 4 CRIE 20-3 U2 A-A-A-A-A	99133257	65.991,00
3 ~	4	DIN	25	7.50	Hydro Multi-E 4 CRIE 15-5 U2 A-A-A-A-A	99133234	75.010,00
3 ~	4	DIN	25	7.50	Hydro Multi-E 4 CRIE 15-7 U2 A-A-A-A-A	99132963	84.141,00
3 ~	4	DIN	25	7.50	Hydro Multi-E 4 CRIE 20-4 U2 A-A-A-A-A	99133604	75.010,00
3 ~	4	DIN	25	11.00	Hydro Multi-E 4 CRIE 20-7 U2 A-A-A-A-U	99132970	84.029,00
3 ~	4	R	8	0.37	Hydro Multi-E 4 CRIE 1-4 U2 A-A-A-A-A	98486546	25.597,00
3 ~	4	R	8	0.37	Hydro Multi-E 4 CRIE 3-2 U2 A-A-A-A-A	98486548	25.320,00
3 ~	4	R	8	0.55	Hydro Multi-E 4 CRIE 1-6 U2 A-A-A-A-A	98486590	26.830,00

Continuación

Fases	Número de bombas	Conexión de aspiración	Vol. Tanque [L]	P2 [kW]	Nombre del producto	Código	Euros
3 ~	4	R	8	0.55	Hydro Multi-E 4 CRIE 3-4 U2 A-A-A-A-A	98486592	26.118,00
3 ~	4	R	8	0.55	Hydro Multi-E 4 CRIE 5-2 U2 A-A-A-A-A	98486594	25.952,00
3 ~	4	R	8	0.75	Hydro Multi-E 4 CRIE 3-5 U2 A-A-A-A-A	98486638	27.760,00
3 ~	4	R	8	1.10	Hydro Multi-E 4 CRIE 3-8 U2 A-A-A-A-A	98486681	30.120,00
3 ~	4	R	8	1.10	Hydro Multi-E 4 CRIE 5-4 U2 A-A-A-A-A	98486683	28.723,00
3 ~	4	R	8	1.50	Hydro Multi-E 4 CRIE 5-5 U2 A-A-A-A-A	98486739	31.887,00
3 ~	4	R	12	0.75	Hydro Multi-E 4 CRIE 1-9 U2 A-A-A-A-A	98486636	28.867,00
3 ~	4	R	12	1.10	Hydro Multi-E 4 CRIE 1-13 U2 A-A-A-A-A	99132908	29.789,00
3 ~	4	R	12	1.50	Hydro Multi-E 4 CRIE 3-11 U2 A-A-A-A-A	98486737	33.779,00
3 ~	4	R	12	1.50	Hydro Multi-E 4 CRIE 3-15 U2 A-A-A-A-A	99132940	34.007,00
3 ~	4	R	12	2.20	Hydro Multi-E 4 CRIE 5-9 U2 A-A-A-A-A	98486781	37.378,00
3 ~	4	R	12	3.00	Hydro Multi-E 4 CRIE 5-12 U2 A-A-A-A-A	99133116	40.833,00

4

Hydro MPC-E

GRUPOS DE PRESIÓN ► GRUPOS DE PRESIÓN MULTI-PUMP

HYDRO MPC-E: GRUPO DE PRESIÓN DE VELOCIDAD VARIABLE COMPUESTO DE 2 A 6 BOMBAS MULTICELULARES VERTICALES CRE Y CRIE

Equipo de bombeo para el aumento de presión de agua Hydro MPC-E, capaz de mantener un ajuste continuo de la velocidad de las bombas para obtener una presión constante.

El rendimiento del sistema se adapta a la demanda mediante la conexión / desconexión del número necesario de bombas y mediante el control paralelo de las bombas en funcionamiento. La alternancia de bombas es automático y configurable según diferentes criterios.

Las bombas del grupo de bombeo hasta 22 kW, son CRE o CRIE, con convertidores de frecuencia integrados en los motores de imanes permanente. A partir de 30 kW, cada bomba CR está conectada a variadores de frecuencia Grundfos CUE. Las bombas se controlan mediante el controlador CU 352 que contiene un software optimizado para la aplicación y datos de la curva de la bomba.

Las principales características constructivas de los Hydro MPC-E son:

- Bancada común en acero inoxidable
- Cuadro de control con envolvente metálica
- Colectores de aspiración e impulsión de acero inoxidable
- Válvula antirretorno en línea con cada bomba
- Válvulas de compuerta en cada bomba en la aspiración e impulsión
- Otras opciones o configuración, bajo pedido



Temperatura ambiente: +0°C a +40°C

Temperatura del líquido: +0°C a +60°C

Cierres mecánicos: BQQE

Presión máxima de funcionamiento: hasta 16 bar

Grado protección del cuadro eléctrico: IP54

Tensión de alimentación del grupo:

- U1 - 3 x 380-415 + N + PE - 50/60 Hz

- U2 - 3 x 380-415 + PE - 50/60 Hz

- U8 - 1 x 200-240 + N + PE - 50/60 Hz

Características eléctricas motores MGE:

- Grado protección: IP 55

- Aislamiento: clase F

- Clase de eficiencia IE5 hasta 11 kw

- Clase de eficiencia IE4 desde 11 hasta 22 kw

Características eléctricas motores estandar:

- Grado protection: IP 55

- Aislamiento: clase F

- Clase de eficiencia IE3 desde 30 kW

MPG CG

Número de bombas	Conexión de aspiración	Aspiración [mm]	P2 [kW]	Nombre del producto	Código	Euros
1 x 200-240				Hydro MPC-E 2 CRIE5-4 U8 A-A-A-GHJ	98426911	21.306,00
1 x 380-415				Hydro MPC-E 2 CRIE3-2 U1 A-A-A-A	98389603	18.603,00
2	R		0	Hydro MPC-E 2 CRIE3-4 U1 A-A-A-A	98389606	19.036,00
2	R		0	Hydro MPC-E 2 CRIE3-5 U1 A-A-A-A	98389610	19.644,00
2	R		0	Hydro MPC-E 2 CRIE5-2 U1 A-A-A-A	98389622	18.949,00
2	R		0	Hydro MPC-E 2 CRIE10-1 U1 A-A-A-A	98389634	20.575,00
2	R		1	Hydro MPC-E 2 CRIE3-8 U1 A-A-A-A	98389613	20.574,00
3	DIN	80	0	Hydro MPC-E 3 CRIE10-1 U1 A-A-A-A	98389635	29.888,00
3	R		0	Hydro MPC-E 3 CRIE3-2 U1 A-A-A-A	98389604	24.377,00
3	R		0	Hydro MPC-E 3 CRIE3-4 U1 A-A-A-A	98389607	25.026,00
3	R		0	Hydro MPC-E 3 CRIE3-5 U1 A-A-A-A	98389611	25.939,00
3	R		0	Hydro MPC-E 3 CRIE5-2 U1 A-A-A-A	98389623	24.896,00
3	R		1	Hydro MPC-E 3 CRIE3-8 U1 A-A-A-A	98389614	27.332,00
4	DIN	80	0	Hydro MPC-E 4 CRIE10-1 U1 A-A-A-A	98389636	34.874,00

Continuación

Número de bombas	Conexión de aspiración	Aspiración [mm]	P2 [kW]	Nombre del producto	Código	Euros
4	R		0	Hydro MPC-E 4 CRIE3-2 U1 A-A-A-A	98389605	28.131,00
4	R		0	Hydro MPC-E 4 CRIE3-4 U1 A-A-A-A	98389609	28.996,00
4	R		0	Hydro MPC-E 4 CRIE3-5 U1 A-A-A-A	98389612	30.213,00
4	R		0	Hydro MPC-E 4 CRIE5-2 U1 A-A-A-A	98389624	28.823,00
4	R		1	Hydro MPC-E 4 CRIE3-8 U1 A-A-A-A	98389615	32.071,00
5	DIN	100	0	Hydro MPC-E 5 CRIE10-1 U1 D-A-A-A	98389637	43.956,00
6	DIN	100	0	Hydro MPC-E 6 CRIE10-1 U1 D-A-A-A	98389638	51.736,00
3 x 380-415						
2	DIN	80	1	Hydro MPC-E 2 CRIE15-1 U2 A-A-A-A	98389649	26.544,00
2	DIN	80	2	Hydro MPC-E 2 CRIE20-1 U2 A-A-A-A	98389654	28.741,00
2	DIN	80	3	Hydro MPC-E 2 CRIE15-2 U2 A-A-A-A	99166907	30.303,00
2	DIN	80	4	Hydro MPC-E 2 CRIE15-3 U2 A-A-A-A	99166912	33.217,00
2	DIN	80	4	Hydro MPC-E 2 CRIE20-2 U2 A-A-A-A	99166927	33.403,00
2	DIN	80	5	Hydro MPC-E 2 CRIE15-4 U2 A-A-A-A	99166917	36.581,00
2	DIN	80	5	Hydro MPC-E 2 CRIE20-3 U2 A-A-A-A	99166932	36.810,00
2	DIN	80	7	Hydro MPC-E 2 CRIE15-5 U2 D-A-A-A	99170068	43.157,00
2	DIN	80	7	Hydro MPC-E 2 CRIE20-4 U2 D-A-A-A	99166937	43.432,00
2	DIN	100	2	Hydro MPC-E 2 CRE32-1-1 U2 D-A-A-A	98389659	32.713,00
2	DIN	100	3	Hydro MPC-E 2 CRE32-1 U2 D-A-A-A	99166942	34.374,00
2	DIN	100	7	Hydro MPC-E 2 CRE32-2 U2 D-A-A-A	99166947	46.354,00
2	DIN	100	11	Hydro MPC-E 2 CRE32-4-2 U2 D-A-A-A	99166952	55.340,00
2	DIN	100	15	Hydro MPC-E 2 CRE32-5-2 U2 D-A-A-A	96941371	63.555,00
2	DIN	200	11	Hydro MPC-E 2 CRE95-1-1 U2 D-A-D-A	99441677	65.720,00
2	DIN	200	15	Hydro MPC-E 2 CRE95-1 U2 D-A-D-A	99441145	74.339,00
2	DIN	200	18	Hydro MPC-E 2 CRE95-2-2 U2 D-A-D-A	99441150	82.706,00
2	DIN	200	22	Hydro MPC-E 2 CRE95-2-1 U2 D-A-D-A	99441155	89.654,00
2	DIN	200	37	Hydro MPC-E 2 CR95-3-1 U2 C-A-D-A	99441163	121.759,00
2	DIN	200	45	Hydro MPC-E 2 CR95-4-2 U2 C-A-D-A	99441168	156.081,00
2	DIN	250	15	Hydro MPC-E 2 CRE125-1-1 U2 D-A-D-A	99441173	92.242,00
2	DIN	250	18	Hydro MPC-E 2 CRE155-1-1 U2 D-A-D-A	99441203	118.183,00
2	DIN	250	22	Hydro MPC-E 2 CRE125-1 U2 D-A-D-A	99441178	105.579,00
2	DIN	250	30	Hydro MPC-E 2 CR155-1 U2 C-A-D-A	99441208	144.741,00
2	DIN	250	30	Hydro MPC-E 2 CR125-2-2 U2 C-A-D-A	99441183	129.267,00
2	DIN	250	37	Hydro MPC-E 2 CR155-2-2 U2 C-A-D-A	99441213	156.816,00
2	DIN	250	45	Hydro MPC-E 2 CR125-3-2 U2 C-A-D-A	99441193	175.664,00

4

Hydro MPC-E

GRUPOS DE PRESIÓN ► GRUPOS DE PRESIÓN MULTI-PUMP

Continuación

Número de bombas	Conexión de aspiración	Aspiración [mm]	P2 [kW]	Nombre del producto	Código	Euros
2	DIN	250	45	Hydro MPC-E 2 CR155-2-1 U2 C-A-D-A	99441218	191.138,00
2	DIN	250	55	Hydro MPC-E 2 CR155-3-3 U2 C-A-D-A	99441223	215.726,00
2	R		1	Hydro MPC-E 2 CRIE5-4 U2 A-A-A-A	98389625	21.087,00
2	R		1	Hydro MPC-E 2 CRIE5-5 U2 A-A-A-A	98389628	22.400,00
2	R		1	Hydro MPC-E 2 CRIE10-2 U2 A-A-A-A	98389639	23.644,00
2	R		1	Hydro MPC-E 2 CRIE3-11 U2 A-A-A-A	98389616	23.166,00
2	R		2	Hydro MPC-E 2 CRIE5-9 U2 A-A-A-A	98389631	24.593,00
2	R		2	Hydro MPC-E 2 CRIE10-3 U2 A-A-A-A	98389644	25.733,00
2	R		3	Hydro MPC-E 2 CRIE10-5 U2 A-A-A-A	99166887	27.447,00
2	R		3	Hydro MPC-E 2 CRIE5-12 U2 A-A-A-A	99170113	26.314,00
2	R		4	Hydro MPC-E 2 CRIE10-6 U2 A-A-A-A	99166892	30.389,00
2	R		5	Hydro MPC-E 2 CRIE10-9 U2 A-A-A-A	99166922	34.081,00
3	DIN	80	1	Hydro MPC-E 3 CRIE10-2 U2 A-A-A-A	98389640	34.499,00
3	DIN	80	2	Hydro MPC-E 3 CRIE10-3 U2 A-A-A-A	98389645	37.687,00
3	DIN	80	3	Hydro MPC-E 3 CRIE10-5 U2 A-A-A-A	99166888	40.265,00
3	DIN	80	4	Hydro MPC-E 3 CRIE10-6 U2 A-A-A-A	99166903	44.618,00
3	DIN	80	5	Hydro MPC-E 3 CRIE10-9 U2 A-A-A-A	99166923	50.088,00
3	DIN	100	1	Hydro MPC-E 3 CRIE15-1 U2 A-A-A-A	98389650	35.472,00
3	DIN	100	2	Hydro MPC-E 3 CRIE20-1 U2 A-A-A-A	98389655	38.823,00
3	DIN	100	3	Hydro MPC-E 3 CRIE15-2 U2 A-A-A-A	99166908	41.172,00
3	DIN	100	4	Hydro MPC-E 3 CRIE15-3 U2 A-A-A-A	99166913	45.484,00
3	DIN	100	4	Hydro MPC-E 3 CRIE20-2 U2 A-A-A-A	99166928	45.762,00
3	DIN	100	5	Hydro MPC-E 3 CRIE15-4 U2 A-A-A-A	99166918	50.462,00
3	DIN	100	5	Hydro MPC-E 3 CRIE20-3 U2 A-A-A-A	99166933	50.806,00
3	DIN	100	7	Hydro MPC-E 3 CRIE15-5 U2 D-A-A-A	99170069	60.021,00
3	DIN	100	7	Hydro MPC-E 3 CRIE20-4 U2 D-A-A-A	99166938	60.435,00
3	DIN	150	2	Hydro MPC-E 3 CRE32-1-1 U2 D-A-A-A	98389660	44.719,00
3	DIN	150	3	Hydro MPC-E 3 CRE32-1 U2 D-A-A-A	99166943	47.217,00
3	DIN	150	7	Hydro MPC-E 3 CRE32-2 U2 D-A-A-A	99166948	65.279,00
3	DIN	150	11	Hydro MPC-E 3 CRE32-4-2 U2 D-A-A-A	99166953	79.532,00
3	DIN	150	15	Hydro MPC-E 3 CRE32-5-2 U2 D-A-A-A	96941372	91.278,00
3	DIN	200	5	Hydro MPC-E 3 CRE45-1-1 U2 D-A-A-A	99166957	64.336,00
3	DIN	200	7	Hydro MPC-E 3 CRE45-1 U2 D-A-A-A	99166961	71.695,00
3	DIN	200	7	Hydro MPC-E 3 CRE64-1-1 U2 D-A-A-A	99166969	70.892,00
3	DIN	200	11	Hydro MPC-E 3 CRE64-1 U2 D-A-A-A	99166973	85.866,00

Continuación

Número de bombas	Conexión de aspiración	Aspiración [mm]	P2 [kW]	Nombre del producto	Código	Euros
3	DIN	200	11	Hydro MPC-E 3 CRE45-2-2 U2 D-A-A-A	99166965	85.184,00
3	DIN	200	15	Hydro MPC-E 3 CRE45-2 U2 D-A-A-A	96941378	97.009,00
3	DIN	200	15	Hydro MPC-E 3 CRE64-2-2 U2 D-A-A-A	96941396	95.519,00
3	DIN	200	18	Hydro MPC-E 3 CRE45-3 U2 D-A-A-A	96941382	109.285,00
3	DIN	200	18	Hydro MPC-E 3 CRE64-2-1 U2 D-A-A-A	96575900	108.079,00
3	DIN	200	22	Hydro MPC-E 3 CRE45-4-2 U2 D-A-A-A	96941386	123.475,00
3	DIN	200	22	Hydro MPC-E 3 CRE64-3-2 U2 D-A-A-A	96941406	120.905,00
3	DIN	200	30	Hydro MPC-E 3 CR64-3 U2 C-A-A-A	96941444	154.189,00
3	DIN	200	30	Hydro MPC-E 3 CR64-3-1 U2 C-A-A-A	96941440	148.437,00
3	DIN	200	37	Hydro MPC-E 3 CR64-4-2 U2 C-A-A-A	96941448	175.564,00
3	DIN	250	11	Hydro MPC-E 3 CRE95-1-1 U2 D-A-D-A	99441131	99.276,00
3	DIN	250	15	Hydro MPC-E 3 CRE95-1 U2 D-A-D-A	99441146	111.628,00
3	DIN	250	15	Hydro MPC-E 3 CRE125-1-1 U2 D-A-D-A	99441174	159.586,00
3	DIN	250	18	Hydro MPC-E 3 CRE95-2-2 U2 D-A-D-A	99441151	123.587,00
3	DIN	250	22	Hydro MPC-E 3 CRE125-1 U2 D-A-D-A	99441179	182.198,00
3	DIN	250	22	Hydro MPC-E 3 CRE95-2-1 U2 D-A-D-A	99441156	137.208,00
3	DIN	250	30	Hydro MPC-E 3 CR125-2-2 U2 C-A-D-A	99441184	215.714,00
3	DIN	250	37	Hydro MPC-E 3 CR95-3-1 U2 C-A-D-A	99441164	187.268,00
3	DIN	250	45	Hydro MPC-E 3 CR95-4-2 U2 C-A-D-A	99441169	217.486,00
3	DIN	250	45	Hydro MPC-E 3 CR125-3-2 U2 C-A-D-A	99441194	267.964,00
3	DIN	300	18	Hydro MPC-E 3 CRE155-1-1 U2 D-A-D-A	99441204	197.906,00
3	DIN	300	30	Hydro MPC-E 3 CR155-1 U2 C-A-D-A	99441209	238.925,00
3	DIN	300	37	Hydro MPC-E 3 CR155-2-2 U2 C-A-D-A	99441214	260.957,00
3	DIN	300	45	Hydro MPC-E 3 CR155-2-1 U2 C-A-D-A	99441219	291.175,00
3	DIN	300	55	Hydro MPC-E 3 CR155-3-3 U2 C-A-D-A	99441224	322.241,00
3	R		1	Hydro MPC-E 3 CRIE5-5 U2 A-A-A-A	98389629	30.080,00
3	R		1	Hydro MPC-E 3 CRIE3-11 U2 A-A-A-A	98389617	31.228,00
3	R		2	Hydro MPC-E 3 CRIE5-9 U2 A-A-A-A	98389632	33.423,00
3	R		3	Hydro MPC-E 3 CRIE5-12 U2 A-A-A-A	99170114	36.011,00
4	DIN	80	1	Hydro MPC-E 4 CRIE10-2 U2 A-A-A-A	98389641	41.029,00
4	DIN	80	2	Hydro MPC-E 4 CRIE10-3 U2 A-A-A-A	98389646	45.264,00
4	DIN	80	3	Hydro MPC-E 4 CRIE10-5 U2 A-A-A-A	99166889	48.975,00
4	DIN	80	4	Hydro MPC-E 4 CRIE10-6 U2 A-A-A-A	99166904	54.722,00
4	DIN	80	5	Hydro MPC-E 4 CRIE10-9 U2 A-A-A-A	99166924	62.496,00

4

Hydro MPC-E

GRUPOS DE PRESIÓN ► GRUPOS DE PRESIÓN MULTI-PUMP

Continuación

Número de bombas	Conexión de aspiración	Aspiración [mm]	P2 [kW]	Nombre del producto	Código	Euros
4	DIN	100	1	Hydro MPC-E 4 CRIE15-1 U2 A-A-A-A	98389651	43.979,00
4	DIN	100	2	Hydro MPC-E 4 CRIE20-1 U2 A-A-A-A	98389656	48.431,00
4	DIN	100	3	Hydro MPC-E 4 CRIE15-2 U2 A-A-A-A	99166909	51.839,00
4	DIN	100	4	Hydro MPC-E 4 CRIE15-3 U2 A-A-A-A	99166914	57.531,00
4	DIN	100	4	Hydro MPC-E 4 CRIE20-2 U2 A-A-A-A	99166929	57.902,00
4	DIN	100	5	Hydro MPC-E 4 CRIE15-4 U2 A-A-A-A	99166919	64.648,00
4	DIN	100	5	Hydro MPC-E 4 CRIE20-3 U2 A-A-A-A	99166934	65.106,00
4	DIN	100	7	Hydro MPC-E 4 CRIE15-5 U2 D-A-A-A	99170070	76.823,00
4	DIN	100	7	Hydro MPC-E 4 CRIE20-4 U2 D-A-A-A	99166939	77.374,00
4	DIN	150	2	Hydro MPC-E 4 CRE32-1-1 U2 D-A-A-A	98389661	56.820,00
4	DIN	150	3	Hydro MPC-E 4 CRE32-1 U2 D-A-A-A	99166944	60.426,00
4	DIN	150	7	Hydro MPC-E 4 CRE32-2 U2 D-A-A-A	99166949	84.945,00
4	DIN	150	11	Hydro MPC-E 4 CRE32-4-2 U2 D-A-A-A	99166954	103.139,00
4	DIN	150	15	Hydro MPC-E 4 CRE32-5-2 U2 D-A-A-A	96941373	121.529,00
4	DIN	200	5	Hydro MPC-E 4 CRE45-1-1 U2 D-A-A-A	99166958	82.904,00
4	DIN	200	7	Hydro MPC-E 4 CRE45-1 U2 D-A-A-A	99166962	92.730,00
4	DIN	200	7	Hydro MPC-E 4 CRE64-1-1 U2 D-A-A-A	99166970	91.661,00
4	DIN	200	11	Hydro MPC-E 4 CRE64-1 U2 D-A-A-A	99166974	110.815,00
4	DIN	200	11	Hydro MPC-E 4 CRE45-2-2 U2 D-A-A-A	99166966	109.906,00
4	DIN	200	15	Hydro MPC-E 4 CRE45-2 U2 D-A-A-A	96941379	128.402,00
4	DIN	200	15	Hydro MPC-E 4 CRE64-2-2 U2 D-A-A-A	96941397	126.416,00
4	DIN	200	18	Hydro MPC-E 4 CRE45-3 U2 D-A-A-A	96941383	145.929,00
4	DIN	200	18	Hydro MPC-E 4 CRE64-2-1 U2 D-A-A-A	96575909	144.320,00
4	DIN	200	22	Hydro MPC-E 4 CRE45-4-2 U2 D-A-A-A	96941387	159.030,00
4	DIN	200	22	Hydro MPC-E 4 CRE64-3-2 U2 D-A-A-A	96941407	155.603,00
4	DIN	200	37	Hydro MPC-E 4 CR64-4-2 U2 C-A-A-A	96941449	222.242,00
4	DIN	250	11	Hydro MPC-E 4 CRE95-1-1 U2 D-A-D-A	99441132	142.030,00
4	DIN	250	15	Hydro MPC-E 4 CRE95-1 U2 D-A-D-A	99441147	161.229,00
4	DIN	250	18	Hydro MPC-E 4 CRE95-2-2 U2 D-A-D-A	99441152	178.332,00
4	DIN	250	22	Hydro MPC-E 4 CRE95-2-1 U2 D-A-D-A	99441157	190.675,00
4	DIN	250	37	Hydro MPC-E 4 CR95-3-1 U2 C-A-D-A	99441165	251.182,00
4	DIN	250	45	Hydro MPC-E 4 CR95-4-2 U2 C-A-D-A	99441170	309.043,00
4	DIN	300	15	Hydro MPC-E 4 CRE125-1-1 U2 D-A-D-A	99441175	195.661,00
4	DIN	300	22	Hydro MPC-E 4 CRE125-1 U2 D-A-D-A	99441180	221.151,00
4	DIN	300	45	Hydro MPC-E 4 CR125-3-2 U2 C-A-D-A	99441195	346.836,00

Continuación

Número de bombas	Conexión de aspiración	Aspiración [mm]	P2 [kW]	Nombre del producto	Código	Euros
4	DIN	350	18	Hydro MPC-E 4 CRE155-1-1 U2 D-A-D-A	99441205	275.026,00
4	DIN	350	37	Hydro MPC-E 4 CR155-2-2 U2 C-A-D-A	99441215	347.036,00
4	DIN	350	45	Hydro MPC-E 4 CR155-2-1 U2 C-A-D-A	99441220	404.897,00
4	DIN	350	55	Hydro MPC-E 4 CR155-3-3 U2 C-A-D-A	99441225	449.657,00
4	R		1	Hydro MPC-E 4 CRIE5-5 U2 A-A-A-A	98389630	35.741,00
4	R		1	Hydro MPC-E 4 CRIE3-11 U2 A-A-A-A	98389618	37.272,00
4	R		2	Hydro MPC-E 4 CRIE5-9 U2 A-A-A-A	98389633	40.183,00
4	R		3	Hydro MPC-E 4 CRIE5-12 U2 A-A-A-A	99170115	43.909,00
5	DIN	100	1	Hydro MPC-E 5 CRIE10-2 U2 D-A-A-A	98389642	51.720,00
5	DIN	100	2	Hydro MPC-E 5 CRIE10-3 U2 D-A-A-A	98389647	56.972,00
5	DIN	100	3	Hydro MPC-E 5 CRIE10-5 U2 D-A-A-A	99166890	61.237,00
5	DIN	100	4	Hydro MPC-E 5 CRIE10-6 U2 D-A-A-A	99166905	68.533,00
5	DIN	100	5	Hydro MPC-E 5 CRIE10-9 U2 D-A-A-A	99166925	78.336,00
5	DIN	150	1	Hydro MPC-E 5 CRIE15-1 U2 D-A-A-A	98389652	56.750,00
5	DIN	150	2	Hydro MPC-E 5 CRIE20-1 U2 D-A-A-A	98389657	62.274,00
5	DIN	150	2	Hydro MPC-E 5 CRE32-1-1 U2 D-A-A-A	98389662	73.700,00
5	DIN	150	3	Hydro MPC-E 5 CRIE15-2 U2 D-A-A-A	99166910	66.158,00
5	DIN	150	3	Hydro MPC-E 5 CRE32-1 U2 D-A-A-A	99166945	77.833,00
5	DIN	150	4	Hydro MPC-E 5 CRIE15-3 U2 D-A-A-A	99166915	73.386,00
5	DIN	150	4	Hydro MPC-E 5 CRIE20-2 U2 D-A-A-A	99166930	73.849,00
5	DIN	150	5	Hydro MPC-E 5 CRIE15-4 U2 D-A-A-A	99166920	82.368,00
5	DIN	150	5	Hydro MPC-E 5 CRIE20-3 U2 D-A-A-A	99166935	82.941,00
5	DIN	150	7	Hydro MPC-E 5 CRIE15-5 U2 D-A-A-A	99170071	99.946,00
5	DIN	150	7	Hydro MPC-E 5 CRIE20-4 U2 D-A-A-A	99166940	100.636,00
5	DIN	150	7	Hydro MPC-E 5 CRE32-2 U2 D-A-A-A	99166950	108.485,00
5	DIN	150	11	Hydro MPC-E 5 CRE32-4-2 U2 D-A-A-A	99166955	131.034,00
5	DIN	150	15	Hydro MPC-E 5 CRE32-5-2 U2 D-A-A-A	96941374	154.717,00
5	DIN	200	5	Hydro MPC-E 5 CRE45-1-1 U2 D-A-A-A	99166959	105.184,00
5	DIN	200	7	Hydro MPC-E 5 CRE45-1 U2 D-A-A-A	99166963	117.273,00
5	DIN	200	7	Hydro MPC-E 5 CRE64-1-1 U2 D-A-A-A	99166971	115.935,00
5	DIN	200	11	Hydro MPC-E 5 CRE64-1 U2 D-A-A-A	99166975	139.685,00
5	DIN	200	11	Hydro MPC-E 5 CRE45-2-2 U2 D-A-A-A	99166967	138.548,00
5	DIN	200	15	Hydro MPC-E 5 CRE45-2 U2 D-A-A-A	96941380	162.363,00
5	DIN	200	15	Hydro MPC-E 5 CRE64-2-2 U2 D-A-A-A	96941398	159.880,00

4

Hydro MPC-E

GRUPOS DE PRESIÓN ► GRUPOS DE PRESIÓN MULTI-PUMP

Continuación

Número de bombas	Conexión de aspiración	Aspiración [mm]	P2 [kW]	Nombre del producto	Código	Euros
5	DIN	200	18	Hydro MPC-E 5 CRE45-3 U2 D-A-A-A	96941384	183.540,00
5	DIN	200	18	Hydro MPC-E 5 CRE64-2-1 U2 D-A-A-A	96941400	181.529,00
5	DIN	200	22	Hydro MPC-E 5 CRE45-4-2 U2 D-A-A-A	96941388	201.302,00
5	DIN	200	22	Hydro MPC-E 5 CRE64-3-2 U2 D-A-A-A	96941408	197.018,00
5	DIN	200	30	Hydro MPC-E 5 CR64-3 U2 C-A-A-A	96941446	242.271,00
5	DIN	200	30	Hydro MPC-E 5 CR64-3-1 U2 C-A-A-A	96941442	232.684,00
5	DIN	200	37	Hydro MPC-E 5 CR64-4-2 U2 C-A-A-A	96941450	274.463,00
5	DIN	300	11	Hydro MPC-E 5 CRE95-1-1 U2 D-A-D-A	99441143	206.109,00
5	DIN	300	15	Hydro MPC-E 5 CRE95-1 U2 D-A-D-A	99441148	230.802,00
5	DIN	300	18	Hydro MPC-E 5 CRE95-2-2 U2 D-A-D-A	99441153	251.449,00
5	DIN	300	22	Hydro MPC-E 5 CRE95-2-1 U2 D-A-D-A	99441136	268.264,00
5	DIN	300	37	Hydro MPC-E 5 CR95-3-1 U2 C-A-D-A	99441166	338.043,00
5	DIN	300	45	Hydro MPC-E 5 CR95-4-2 U2 C-A-D-A	99441171	407.971,00
5	DIN	350	15	Hydro MPC-E 5 CRE125-1-1 U2 D-A-D-A	99441176	270.962,00
5	DIN	350	22	Hydro MPC-E 5 CRE125-1 U2 D-A-D-A	99441181	303.478,00
5	DIN	350	30	Hydro MPC-E 5 CR125-2-2 U2 C-A-D-A	99441186	349.117,00
5	DIN	350	45	Hydro MPC-E 5 CR125-3-2 U2 C-A-D-A	99441196	452.333,00
5	DIN	400	18	Hydro MPC-E 5 CRE155-1-1 U2 D-A-D-A	99441206	335.546,00
5	DIN	400	30	Hydro MPC-E 5 CR155-1 U2 C-A-D-A	99441211	387.802,00
5	DIN	400	37	Hydro MPC-E 5 CR155-2-2 U2 C-A-D-A	99441216	421.090,00
5	DIN	400	45	Hydro MPC-E 5 CR155-2-1 U2 C-A-D-A	99441221	491.018,00
5	DIN	400	55	Hydro MPC-E 5 CR155-3-3 U2 C-A-D-A	99441226	536.980,00
6	DIN	100	1	Hydro MPC-E 6 CRIE10-2 U2 D-A-A-A	98389643	61.020,00
6	DIN	100	2	Hydro MPC-E 6 CRIE10-3 U2 D-A-A-A	98389648	67.310,00
6	DIN	100	3	Hydro MPC-E 6 CRIE10-5 U2 D-A-A-A	99166891	72.520,00
6	DIN	100	4	Hydro MPC-E 6 CRIE10-6 U2 D-A-A-A	99166906	81.442,00
6	DIN	100	5	Hydro MPC-E 6 CRIE10-9 U2 D-A-A-A	99166926	92.990,00
6	DIN	150	1	Hydro MPC-E 6 CRIE15-1 U2 D-A-A-A	98389653	64.643,00
6	DIN	150	2	Hydro MPC-E 6 CRIE20-1 U2 D-A-A-A	98389658	71.259,00
6	DIN	150	2	Hydro MPC-E 6 CRE32-1-1 U2 D-A-A-A	98389663	84.267,00
6	DIN	150	3	Hydro MPC-E 6 CRIE15-2 U2 D-A-A-A	99166911	76.014,00
6	DIN	150	3	Hydro MPC-E 6 CRE32-1 U2 D-A-A-A	99166946	89.319,00
6	DIN	150	4	Hydro MPC-E 6 CRIE15-3 U2 D-A-A-A	99166916	84.852,00
6	DIN	150	4	Hydro MPC-E 6 CRIE20-2 U2 D-A-A-A	99166931	85.408,00
6	DIN	150	5	Hydro MPC-E 6 CRIE15-4 U2 D-A-A-A	99166921	95.415,00

Continuación

Número de bombas	Conexión de aspiración	Aspiración [mm]	P2 [kW]	Nombre del producto	Código	Euros
6	DIN	150	5	Hydro MPC-E 6 CRIE20-3 U2 D-A-A-A	99166936	96.103,00
6	DIN	150	7	Hydro MPC-E 6 CRIE15-5 U2 D-A-A-A	99170072	113.908,00
6	DIN	150	7	Hydro MPC-E 6 CRIE20-4 U2 D-A-A-A	99166941	114.736,00
6	DIN	150	7	Hydro MPC-E 6 CRE32-2 U2 D-A-A-A	99166951	126.439,00
6	DIN	150	11	Hydro MPC-E 6 CRE32-4-2 U2 D-A-A-A	99166956	158.221,00
6	DIN	150	15	Hydro MPC-E 6 CRE32-5-2 U2 D-A-A-A	96941375	181.011,00
6	DIN	200	5	Hydro MPC-E 6 CRE45-1-1 U2 D-A-A-A	99166960	121.928,00
6	DIN	200	7	Hydro MPC-E 6 CRE45-1 U2 D-A-A-A	99166964	136.820,00
6	DIN	200	7	Hydro MPC-E 6 CRE64-1-1 U2 D-A-A-A	99166972	135.216,00
6	DIN	200	11	Hydro MPC-E 6 CRE64-1 U2 D-A-A-A	99166976	168.438,00
6	DIN	200	11	Hydro MPC-E 6 CRE45-2-2 U2 D-A-A-A	99166968	167.074,00
6	DIN	200	15	Hydro MPC-E 6 CRE45-2 U2 D-A-A-A	96941381	190.023,00
6	DIN	200	15	Hydro MPC-E 6 CRE64-2-2 U2 D-A-A-A	96941399	187.044,00
6	DIN	200	18	Hydro MPC-E 6 CRE45-3 U2 D-A-A-A	96941385	215.613,00
6	DIN	200	18	Hydro MPC-E 6 CRE64-2-1 U2 D-A-A-A	96941401	213.200,00
6	DIN	200	22	Hydro MPC-E 6 CRE45-4-2 U2 C-A-A-A	96941389	237.467,00
6	DIN	200	22	Hydro MPC-E 6 CRE64-3-2 U2 C-A-A-A	96941409	232.326,00
6	DIN	200	30	Hydro MPC-E 6 CR64-3 U2 C-A-A-A	96941447	280.171,00
6	DIN	200	30	Hydro MPC-E 6 CR64-3-1 U2 C-A-A-A	96941443	268.667,00
6	DIN	200	37	Hydro MPC-E 6 CR64-4-2 U2 C-A-A-A	96941451	351.276,00
6	DIN	350	11	Hydro MPC-E 6 CRE95-1-1 U2 D-A-D-A	99441144	255.888,00
6	DIN	350	15	Hydro MPC-E 6 CRE95-1 U2 D-A-D-A	99441149	279.891,00
6	DIN	350	15	Hydro MPC-E 6 CRE125-1-1 U2 D-A-D-A	99441177	318.248,00
6	DIN	350	18	Hydro MPC-E 6 CRE95-2-2 U2 D-A-D-A	99441154	304.846,00
6	DIN	350	22	Hydro MPC-E 6 CRE125-1 U2 C-A-D-A	99441182	357.984,00
6	DIN	350	22	Hydro MPC-E 6 CRE95-2-1 U2 C-A-D-A	99441137	325.562,00
6	DIN	350	30	Hydro MPC-E 6 CR125-2-2 U2 C-A-D-A	99441187	406.293,00
6	DIN	350	37	Hydro MPC-E 6 CR95-3-1 U2 C-A-D-A	99441167	435.314,00
6	DIN	350	45	Hydro MPC-E 6 CR95-4-2 U2 C-A-D-A	99441172	496.265,00
6	DIN	350	45	Hydro MPC-E 6 CR125-3-2 U2 C-A-D-A	99441197	539.664,00
6	DIN	400	18	Hydro MPC-E 6 CRE155-1-1 U2 D-A-D-A	99441207	395.927,00
6	DIN	400	30	Hydro MPC-E 6 CR155-1 U2 C-A-D-A	99441212	452.715,00
6	DIN	400	37	Hydro MPC-E 6 CR155-2-2 U2 C-A-D-A	99441217	525.135,00
6	DIN	400	45	Hydro MPC-E 6 CR155-2-1 U2 C-A-D-A	99441222	586.086,00

4

Hydro MPC-E

GRUPOS DE PRESIÓN ► GRUPOS DE PRESIÓN MULTI-PUMP

Continuación

Número de bombas	Conexión de aspiración	Aspiración [mm]	P2 [kW]	Nombre del producto	Código	Euros
6	DIN	400	55	Hydro MPC-E 6 CR155-3-3 U2 C-A-D-A	99441227	644.319,00

Accesorios para grupos de presión

GRUPOS DE PRESIÓN ► GRUPOS DE PRESIÓN MULTI-PUMP

ACCESORIOS PARA GRUPOS DE PRESIÓN: ACCESORIOS PARA GRUPOS DE PRESIÓN

MPG AC

Descripción breve	Código	Euros
FOOT VALVE, CAST IRON VBF 2"	956120	321,00
FOOT VALVE, STEEL W/SPRING 3"	956130	519,00
Press.tr.MBS3000-2421-1AB08 0-25BAR 4-20	91072079	167,00
Vibration damper CR(E)3/5	96412344	109,00
Vibration damper CR(E)10/15/20	96412345	165,00
Vibration damper CR(E)32/45/64/90	96412347	271,00
Vibration dumpers - Kit for 1 pump boost	3A0098U0	152,00

4

MEDICIÓN Y CONTROL



ACCESORIOS PARA AGUAS RESIDUALES: ACCESORIOS PARA AGUAS RESIDUALES

MPG CG

Varios accesorios para aplicaciones de aguas residuales. Póngase en contacto con Grundfos para obtener asesoramiento experto sobre la selección de accesorios para su aplicación de aguas residuales.

Descripción breve	Código	Euros
CIM 100 LON interface module for pumps	96824797	621,00
CIM 260-EU Cellular	99439302	1.349,00
CIM 300 BACnet interface module	96893770	621,00
CIM 050 RS485 GENibus interface module	96824631	329,00
CIU 902 interface unit for WW AutoAdapt	97644690	1.470,00
Cutting bush for d6mm TTA temp. transm.	96430203	168,00
IO351B to be configured	96161730	860,00
Kit connection tank for R2" - 1"	99040804	323,00
Press. transmitter 1-1AB08 0-10BAR 4-20	97806624	B. p.
Press.tr.MBS3000-1811-1AB08 0-6 BAR 4-20	97806623	B. p.
Sensor bushing d9x50mm for TTA temp. tr.	96430201	270,00
Sensor bushing d9x100mm for TTA temp.tr.	96430202	353,00
Temp. sensor Pt1000 M50-50C ESMT outdoor	99113175	B. p.
Temperat. transmitter TTA -25-25C 4-20mA	96430194	850,00
Temperat. transmitter TTA 0-150C 4-20mA	96430195	850,00
Temperature transmitter TTA 0-25C 4-20mA	96432591	B. p.

4

BOMBAS MULTIETAPAS HORIZONTALS Y VERTICALES



CME-A / CME-A / CME-A / CME-A

BOMBAS HORIZONTALES MULTITAPAS ► BOMBAS DE VELOCIDAD VARIABLE

CME-A: BOMBAS HORIZONTALES MULTITAPAS EN HIERRO FUNDIDO CON VELOCIDAD VARIABLE (COMPONENTES EN CONTACTO CON EL FLUIDO EN ACERO INOXIDABLE 304)

Bomba centrífuga horizontal de etapas múltiples, no autoaspirante, con motor IEC de alta eficiencia (IP55) con variador de frecuencia integrado para varios tipos de control (por ejemplo, presión, caudal volumétrico, temperatura).

Entradas analógicas, entradas/salidas digitales para una integración óptima de la bomba en diferentes procesos.

Posibilidad de conexión a varios sistemas fieldbus.

Bomba sin sensores: posibilidad de conectar sensores directos Grundfos (presión, presión diferencial, caudal).

Temperatura ambiente: de -20 °C a +55 °C

Temperatura del líquido: de -20 °C a +90 °C

Presión máx. de funcionamiento: 16 bar para temperaturas de -20 °C a +90 °C y 10 bar para temperaturas de -20 °C a +120 °C

Materiales: carcasa de fundición/camisa, eje e impulsor/cámaras de acero inoxidable 316 (1,4401)

Cierre mecánico: AQQV Carburo de silicio/Carburo de silicio/Goma fluorocarbono (FKM) (otros bajo pedido)

Clase de protección: IP55

Eficiencia del motor: IE5 con variador de frecuencia incorporado



Tensión de alimentación 1 x 220-240 voltios, 50/60 Hz y 3 x 380-500 voltios, 50/60 Hz

Nota: motor con interfaz HMI 200

							MPG IF		
Cierre mecánico	Conexión de aspiración	Inlet	Conexión de impulsión	Impulsión [inch]	P2 [kW]	I [A]	Modelo	Código	Euros
1 x 200-240V									
AQQE	Rp	1	Rp	1	0.55	3,45-2,90	CME 1-2	98394755	1.383,00
					0.55	3,45-2,90	CME 1-3	98394764	1.424,00
					0.55	3,45-2,90	CME 1-4	98394774	1.518,00
					1.10	6,70-5,60	CME 1-5	98394940	1.617,00

							MPG IF		
Cierre mecánico	Conexión de aspiración	Inlet	Conexión de impulsión	Impulsión [inch]	P2 [kW]	I [A]	Modelo	Código	Euros
1 x 200-240V									
AQQE	Rp	1	Rp	1	0.55	3,45-2,90	CME 3-2	98394784	1.395,00
					1.10	6,70-5,60	CME 3-3	98394976	1.529,00
					1.10	6,70-5,60	CME 3-4	98394985	1.588,00
					1.10	6,70-5,60	CME 3-5	98394997	1.782,00
3 x 380-500V									
AQQE	Rp	1	Rp	1	0.55	1,35-1,30	CME 3-2	98394874	1.654,00
					1.10	2,20-1,90	CME 3-4	98395163	1.851,00

							MPG IF		
Cierre mecánico	Conexión de aspiración	Inlet	Conexión de impulsión	Impulsión [inch]	P2 [kW]	I [A]	Modelo	Código	Euros
1 x 200-240V									
AQQE	Rp	1 1/4	Rp	1	1.10	6,70-5,60	CME 5-2	98395006	1.482,00
					1.10	6,70-5,60	CME 5-3	98395019	1.566,00
					1.50	9,10-7,60	CME 5-4	98395323	2.053,00
3 x 380-500V									
AQQE	Rp	1 1/4	Rp	1	1.10	2,20-1,90	CME 5-2	98395193	1.803,00
					1.10	2,20-1,90	CME 5-3	98395205	1.887,00
					1.50	2,90-2,40	CME 5-4	98395370	2.310,00
					2.20	4,15-3,40	CME 5-5	98396716	2.905,00

							MPG IF		
Cierre mecánico	Conexión de aspiración	Inlet	Conexión de impulsión	Impulsión [inch]	P2 [kW]	I [A]	Modelo	Código	Euros
1 x 200-240V									
AQQE	Rp	1 1/2	Rp	1 1/2	1.10	6,70-5,60	CME 10-1	98394928	1.764,00
3 x 380-500V									
AQQE	Rp	1 1/2	Rp	1 1/2	1.10	2,20-1,90	CME 10-1	98395107	2.085,00
					2.20	4,15-3,40	CME 10-2	98396235	2.752,00
					4.00	7,60-6,20	CME 10-3	99077758	3.904,00

MPG IF

Cierre mecánico	Conexión de aspiración	Inlet	Conexión de impulsión	Impulsión [inch]	P2 [kW]	I [A]	Modelo	Código	Euros
3 x 380-500V									
AQQE	Rp	2	Rp	2	2.20	4,15-3,40	CME 15-1	98396533	3.327,00
					4.00	7,60-6,20	CME 15-2	99077761	4.201,00
					7.50	14,1-11,2	CME 15-3	99077763	5.504,00

MPG IF

Cierre mecánico	Conexión de aspiración	Inlet	Conexión de impulsión	Impulsión [inch]	P2 [kW]	I [A]	Modelo	Código	Euros
3 x 380-500V									
AQQE	Rp	2	Rp	2	3.00	5,80-4,80	CME 25-1	99077765	4.031,00
					7.50	14,1-11,2	CME 25-2	99077767	5.715,00

5

CME-I / CME-I

BOMBAS HORIZONTALES MULTITAPAS ► BOMBAS DE VELOCIDAD VARIABLE

CME-I: BOMBAS HORIZONTALES MULTITAPAS EN HIERRO FUNDIDO CON VELOCIDAD VARIABLE (COMPONENTES EN CONTACTO CON EL FLUIDO EN ACERO INOXIDABLE 304) (1,4301)

Bomba centrífuga horizontal de etapas múltiples, no autoaspirante, con motor IEC de alta eficiencia (IP55) con variador de frecuencia integrado para varios tipos de control (por ejemplo, presión, caudal volumétrico, temperatura).

Entradas analógicas, entradas/salidas digitales para una integración óptima de la bomba en diferentes procesos.

Posibilidad de conexión a varios sistemas fieldbus.

Bomba sin sensores: posibilidad de conectar sensores directos Grundfos (presión, presión diferencial, caudal).

Conexión hidráulica: R = rosca Whitworth Rp.

Temperatura ambiente: de -20 °C a + 55 °C

Temperatura del líquido: de -20 °C a + 120 °C

Presión máx. de funcionamiento: 16 bar para temperaturas de -20 °C a + 90 °C y 10 bar para temperaturas de -20 °C a + 120 °C

Materiales: carcasa de fundición/camisa, eje e impulsor/cámaras de acero inoxidable 316 (1,4401)

Cierre mecánico: AQQV Carburo de silicio/Carburo de silicio/Goma fluorocarbono (FKM) (otros bajo pedido)

Clase de protección: IP55

Eficiencia del motor: IE5 con variador de frecuencia incorporado

Tensión de alimentación 1 x 220-240 voltios, 50/60 Hz y 3 x 380-500 voltios, 50/60 Hz

Nota: motor con interfaz HMI 200



							MPG IF		
Cierre mecánico	Conexión de aspiración	Inlet	Conexión de impulsión	Impulsión [inch]	P2 [kW]	I [A]	Modelo	Código	Euros
1 x 200-240V									
AQQE	Rp	1	Rp	1	0.55	3,45-2,90	CME 1-2	98394750	1.616,00
					0.55	3,45-2,90	CME 1-3	98394760	1.663,00
					0.55	3,45-2,90	CME 1-4	98394770	1.726,00
					1.10	6,70-5,60	CME 1-5	98394937	1.817,00
					1.10	6,70-5,60	CME 1-6	98394957	1.902,00
					1.10	6,70-5,60	CME 1-7	98394963	1.967,00
					1.10	6,70-5,60	CME 1-8	98394967	2.065,00
					1.50	9,10-7,60	CME 1-9	98395301	2.390,00
					3 x 380-500V				
AQQE	Rp	1	Rp	1	0.55	1,35-1,30	CME 1-2	98394849	1.869,00
					0.55	1,35-1,30	CME 1-3	98394859	1.914,00
					0.55	1,35-1,30	CME 1-4	98394868	1.978,00
					1.10	2,20-1,90	CME 1-5	98395119	2.129,00
					1.10	2,20-1,90	CME 1-6	98395127	2.214,00
					1.10	2,20-1,90	CME 1-7	98395143	2.278,00
					1.10	2,20-1,90	CME 1-8	98395148	2.376,00
					1.50	2,90-2,40	CME 1-9	98395354	2.636,00

							MPG IF		
Cierre mecánico	Conexión de aspiración	Inlet	Conexión de impulsión	Impulsión [inch]	P2 [kW]	I [A]	Modelo	Código	Euros
1 x 200-240V									
AQQE	Rp	1	Rp	1	0.55	3,45-2,90	CME 3-2	98394780	1.616,00
					1.10	6,70-5,60	CME 3-3	98394972	1.746,00
					1.10	6,70-5,60	CME 3-4	98394981	1.809,00
					1.10	6,70-5,60	CME 3-5	98394993	1.919,00
					1.50	9,10-7,60	CME 3-6	98395306	2.241,00
					1.50	9,10-7,60	CME 3-7	98395316	2.381,00
					3 x 380-500V				
AQQE	Rp	1	Rp	1	0.55	1,35-1,30	CME 3-2	98394877	1.869,00
					1.10	2,20-1,90	CME 3-3	98395157	2.060,00
					1.10	2,20-1,90	CME 3-4	98395166	2.121,00
					1.10	2,20-1,90	CME 3-5	98395177	2.230,00
					1.50	2,90-2,40	CME 3-6	98395359	2.488,00
					1.50	2,90-2,40	CME 3-7	98395366	2.627,00
					2.20	4,15-3,40	CME 3-8	98396708	3.077,00
					2.20	4,15-3,40	CME 3-9	98396713	3.128,00

CME-I / CME-I / CME-I / CME-I

BOMBAS HORIZONTALES MULTITAPAS ▶ BOMBAS DE VELOCIDAD VARIABLE

MPG IF

Cierre mecánico	Conexión de aspiración	Inlet	Conexión de impulsión	Impulsión [inch]	P2 [kW]	I [A]	Modelo	Código	Euros
1 x 200-240V									
AQQE	Rp	1 1/4	Rp	1	1.10	6,70-5,60	CME 5-2	98395001	1.720,00
					1.10	6,70-5,60	CME 5-3	98395013	1.805,00
					1.50	9,10-7,60	CME 5-4	98395326	2.330,00
3 x 380-500V									
AQQE	Rp	1 1/4	Rp	1	1.10	2,20-1,90	CME 5-2	98395195	2.035,00
					1.10	2,20-1,90	CME 5-3	98395207	2.117,00
					1.50	2,90-2,40	CME 5-4	98395373	2.577,00
					2.20	4,15-3,40	CME 5-5	98396719	3.052,00
					2.20	4,15-3,40	CME 5-6	98396729	3.137,00
					3.00	5,80-4,80	CME 5-7	99077754	3.501,00
3.00	5,80-4,80	CME 5-8	99073792	3.806,00					

MPG IF

Cierre mecánico	Conexión de aspiración	Inlet	Conexión de impulsión	Impulsión [inch]	P2 [kW]	I [A]	Modelo	Código	Euros
1 x 200-240V									
AQQE	Rp	1 1/2	Rp	1 1/2	1.10	6,70-5,60	CME 10-1	98394930	2.094,00
3 x 380-500V									
AQQE	Rp	1 1/2	Rp	1 1/2	1.10	2,20-1,90	CME 10-1	98395109	2.405,00
					2.20	4,15-3,40	CME 10-2	98396267	3.087,00
					4.00	7,60-6,20	CME 10-3	99077759	4.252,00
					5.50	10,3-8,20	CME 10-4	99077760	4.833,00
					5.50	10,3-8,20	CME 10-5	99073816	4.986,00

MPG IF

Cierre mecánico	Conexión de aspiración	Inlet	Conexión de impulsión	Impulsión [inch]	P2 [kW]	I [A]	Modelo	Código	Euros
3 x 380-500V									
AQQE	Rp	2	Rp	2	2.20	4,15-3,40	CME 15-1	98396593	3.487,00
					4.00	7,60-6,20	CME 15-2	99077762	4.637,00
					7.50	14,1-11,2	CME 15-3	99077764	5.849,00

MPG IF

Cierre mecánico	Conexión de aspiración	Inlet	Conexión de impulsión	Impulsión [inch]	P2 [kW]	I [A]	Modelo	Código	Euros
3 x 380-500V									
AQQE	Rp	2	Rp	2	3.00	5,80-4,80	CME 25-1	99077766	4.402,00
					7.50	14,1-11,2	CME 25-2	99077768	6.366,00

CME-G / CME-G

BOMBAS HORIZONTALES MULTITAPAS ► BOMBAS DE VELOCIDAD VARIABLE

CME-G: BOMBAS HORIZONTALES MULTITAPAS EN HIERRO FUNDIDO CON VELOCIDAD VARIABLE (COMPONENTES EN CONTACTO CON EL FLUIDO EN ACERO INOXIDABLE 304) (1,4301)

Bomba centrífuga horizontal de etapas múltiples, no autoaspirante, con motor IEC de alta eficiencia (IP55) con variador de frecuencia integrado para varios tipos de control (por ejemplo, presión, caudal volumétrico, temperatura).

Entradas analógicas, entradas/salidas digitales para una integración óptima de la bomba en diferentes procesos.

Posibilidad de conexión a varios sistemas fieldbus.

Bomba sin sensores: posibilidad de conectar sensores directos Grundfos (presión, presión diferencial, caudal).

Conexión hidráulica: R = rosca Whitworth Rp.

Temperatura ambiente: de -20 °C a + 55 °C

Temperatura del líquido: de -20 °C a + 120 °C

Presión máx. de funcionamiento: 16 bar para temperaturas de -20 °C a + 90 °C y 10 bar para temperaturas de -20 °C a + 120 °C

Materiales: carcasa de fundición/camisa, eje e impulsor/cámaras de acero inoxidable 316 (1,4401)

Cierre mecánico: AQQV Carburo de silicio/Carburo de silicio/Goma fluorocarbono (FKM) (otros bajo pedido)

Clase de protección: IP55

Eficiencia del motor: IE5 con variador de frecuencia incorporado

Tensión de alimentación 1 x 220-240 voltios, 50/60 Hz y 3 x 380-500 voltios, 50/60 Hz

Nota: motor con interfaz HMI 200



MPG IF

Cierre mecánico	Conexión de aspiración	Inlet	Conexión de impulsión	Impulsión [inch]	P2 [kW]	I [A]	Modelo	Código	Euros
1 x 200-240V									
AQQE	Rp	1	Rp	1	0.55	3,45-2,90	CME 1-2	98394748	1.776,00
					0.55	3,45-2,90	CME 1-3	98394758	1.870,00
					0.55	3,45-2,90	CME 1-4	98394768	1.956,00
					1.10	6,70-5,60	CME 1-5	98394935	2.048,00
					1.10	6,70-5,60	CME 1-6	98394954	2.091,00
					1.10	6,70-5,60	CME 1-7	98394960	2.168,00
					1.10	6,70-5,60	CME 1-8	98394965	2.306,00
					1.50	9,10-7,60	CME 1-9	98395299	2.635,00
					3 x 380-500V				
AQQE	Rp	1	Rp	1	0.55	1,35-1,30	CME 1-2	98394846	2.040,00
					1.10	2,20-1,90	CME 1-5	98395116	2.374,00
					1.10	2,20-1,90	CME 1-6	98395124	2.417,00
					1.10	2,20-1,90	CME 1-7	98395130	2.494,00
					1.10	2,20-1,90	CME 1-8	98395145	2.633,00
					1.50	2,90-2,40	CME 1-9	98395352	2.899,00

MPG IF

Cierre mecánico	Conexión de aspiración	Inlet	Conexión de impulsión	Impulsión [inch]	P2 [kW]	I [A]	Modelo	Código	Euros
1 x 200-240V									
AQQE	Rp	1	Rp	1	0.55	3,45-2,90	CME 3-2	98394777	1.810,00
					1.10	6,70-5,60	CME 3-3	98394970	1.936,00
					1.10	6,70-5,60	CME 3-4	98394979	2.001,00
					1.10	6,70-5,60	CME 3-5	98394989	2.120,00
					1.50	9,10-7,60	CME 3-6	98395303	2.446,00
					1.50	9,10-7,60	CME 3-7	98395313	2.679,00
					3 x 380-500V				
AQQE	Rp	1	Rp	1	0.55	1,35-1,30	CME 3-2	98394873	2.074,00
					1.10	2,20-1,90	CME 3-3	98395153	2.262,00
					1.10	2,20-1,90	CME 3-4	98395162	2.326,00
					1.10	2,20-1,90	CME 3-5	98395172	2.447,00
					1.50	2,90-2,40	CME 3-6	98395356	2.710,00
					1.50	2,90-2,40	CME 3-7	98395362	2.943,00
					2.20	4,15-3,40	CME 3-8	98396705	3.425,00
					2.20	4,15-3,40	CME 3-9	98396709	3.490,00

CME-G / CME-G / CME-G

BOMBAS HORIZONTALES MULTITAPAS ▶ BOMBAS DE VELOCIDAD VARIABLE

MPG IF

Cierre mecánico	Conexión de aspiración	Inlet	Conexión de impulsión	Impulsión [inch]	P2 [kW]	I [A]	Modelo	Código	Euros
1 x 200-240V									
AQQE	Rp	1 1/4	Rp	1	1.10	6,70-5,60	CME 5-2	98395003	1.936,00
					1.10	6,70-5,60	CME 5-3	98395009	2.043,00
					1.50	9,10-7,60	CME 5-4	98395328	2.553,00
3 x 380-500V									
AQQE	Rp	1 1/4	Rp	1	1.10	2,20-1,90	CME 5-2	98395197	2.262,00
					1.10	2,20-1,90	CME 5-3	98395201	2.369,00
					1.50	2,90-2,40	CME 5-4	98395375	2.817,00
					2.20	4,15-3,40	CME 5-5	98396721	3.348,00
					2.20	4,15-3,40	CME 5-6	98396725	3.499,00

MPG IF

Cierre mecánico	Conexión de aspiración	Inlet	Conexión de impulsión	Impulsión [inch]	P2 [kW]	I [A]	Modelo	Código	Euros
1 x 200-240V									
AQQE	Rp	1 1/2	Rp	1 1/2	1.10	6,70-5,60	CME 10-1	98394932	2.343,00
3 x 380-500V									
AQQE	Rp	1 1/2	Rp	1 1/2	1.10	2,20-1,90	CME 10-1	98395111	2.670,00
					2.20	4,15-3,40	CME 10-2	98396306	3.408,00
					4.00	7,60-6,20	CME 10-3	99176091	4.671,00

MPG IF

Cierre mecánico	Conexión de aspiración	Inlet	Conexión de impulsión	Impulsión [inch]	P2 [kW]	I [A]	Modelo	Código	Euros
3 x 380-500V									
AQQE	Rp	2	Rp	2	2.20	4,15-3,40	CME 15-1	98396678	3.842,00
					4.00	7,60-6,20	CME 15-2	99176124	4.906,00
					7.50	14,1-11,2	CME 15-3	99176125	6.244,00

CM-A / CM-A

BOMBAS HORIZONTALES MULTITAPAS ► BOMBAS DE VELOCIDAD FIJA

CM-A: BOMBAS HORIZONTALES MULTITAPAS EN HIERRO FUNDIDO (COMPONENTES EN CONTACTO CON EL FLUIDO EN ACERO INOXIDABLE 304)

Bomba centrífuga horizontal, no autoaspirante, con motor eléctrico de alta eficiencia.

Tensión de conexión 1 x 220 - 240 V con interruptor térmico de sobrecarga TP111 o 3 x 220 - 240/380 - 415 V, 50 Hz, IP55, desde 3 kW con interruptor de sobrecarga térmica.

Cierre mecánico con acoplamiento estándar de materiales en carburo de silicio/carburo de silicio, elastómeros Viton (AQQV) o EPDM (AQQE).

Conexión hidráulica: R = rosca Whitworth Rp.

Opciones: Motores de 60 Hz o 50/60 Hz disponibles bajo pedido.

Temperatura ambiente: de -20 °C a + 55 °C

Temperatura del líquido: de -20 °C a + 90 °C

Presión máx. de funcionamiento: 10 bar

Materiales: carcasa de fundición/camisa, eje e impulsor/cámaras de acero inoxidable 316 (1,4401)

Cierre mecánico: AQQE - Carburo de silicio/Carburo de silicio/EPDM (otros bajo pedido)

Clase de protección: IP55

Eficiencia del motor: motores trifásicos de potencias ≥ 0,75 kw son compatibles con IE3

Modelos monofásicos: cable de 1,5 m y enchufe de 10 A (CM-A 10-3 con cable de 1,5 m y enchufe de 15 A)

Tensión de alimentación: 1 x 220-240 V 50 Hz o 3 x 220-240 D/380-415 V Y 50 Hz

Nota: Los motores trifásicos de hasta 1,1 kW no son adecuados para el funcionamiento con variador de frecuencia



							MPG IE		
Cierre mecánico	Conexión de aspiración	Inlet	Conexión de impulsión	Impulsión [inch]	P2 [kW]	I [A]	Modelo	Código	Euros
1 x 220-230V									
AVBE	Rp	1	Rp	1	0.30	2,10-2,05	CM 1-2	92880782	418,00
					0.30	2,10-2,05	CM 1-3	92889373	456,00
					0.30	2,10-2,05	CM 1-4	92882050	492,00
					0.50	3,30-3,15	CM 1-5	92889374	533,00
					0.50	3,30-3,15	CM 1-6	92889375	566,00
					0.50	3,30-3,15	CM 1-7	92889376	636,00
					0.50	3,30-3,15	CM 1-8	92889377	702,00
					0.67	4,30-4,15			
3 x 220-240D/380-415Y									
AVBE	Rp	1	Rp	1	0.46	2,0-2,2/1,0-1,2	CM 1-2	96935384	391,00
					0.46	2,0-2,2/1,0-1,2	CM 1-3	96935387	428,00
					0.46	2,0-2,2/1,0-1,2	CM 1-4	96935391	465,00
					0.46	2,0-2,2/1,0-1,2	CM 1-5	96935404	494,00
					0.46	2,0-2,2/1,0-1,2	CM 1-6	96935408	527,00
					0.60	2,8-3,1/1,6-1,8	CM 1-7	96935411	597,00
					0.60	2,8-3,1/1,6-1,8	CM 1-8	96935414	634,00

							MPG IE		
Cierre mecánico	Conexión de aspiración	Inlet	Conexión de impulsión	Impulsión [inch]	P2 [kW]	I [A]	Modelo	Código	Euros
1 x 220-230V									
AVBE	Rp	1	Rp	1	0.30	2,10-2,05	CM 3-2	92880780	429,00
					0.50	3,30-3,15	CM 3-3	92889484	479,00
					0.50	3,30-3,15	CM 3-4	92880789	516,00
					0.50	3,30-3,15	CM 3-5	92889485	549,00
					0.67	4,30-4,15	CM 3-6	92880794	635,00
					0.90	5,72-5,60	CM 3-7	92880797	880,00
					0.90	5,72-5,60	CM 3-8	92889486	1.011,00
3 x 220-240D/380-415Y									
AVBE	Rp	1	Rp	1	0.46	2,0-2,2/1,0-1,2	CM 3-2	96935429	402,00
					0.46	2,0-2,2/1,0-1,2	CM 3-3	96806830	440,00
					0.46	2,0-2,2/1,0-1,2	CM 3-4	96806807	476,00
					0.60	2,8-3,1/1,6-1,8	CM 3-5	96806834	509,00
					0.65	2,75-2,93/1,59-1,69	CM 3-6	96806808	567,00
					1.10	4,4-4,5/2,55-2,6	CM 3-7	98694011	698,00
					1.10	4,4-4,5/2,55-2,6	CM 3-8	98694012	829,00

CM-A / CM-A / CM-A / CM-A

BOMBAS HORIZONTALES MULTITAPAS ▶ BOMBAS DE VELOCIDAD FIJA

MPG IE

Cierre mecánico	Conexión de aspiración	Inlet	Conexión de impulsión	Impulsión [inch]	P2 [kW]	I [A]	Modelo	Código	Euros
1 x 220-230V									
AVBE	Rp	11/4	Rp	1	0.50	3,30-3,15	CM 5-2	92889601	470,00
					0.50	3,30-3,15	CM 5-3	92880786	503,00
					0.67	4,30-4,15	CM 5-4	92880795	569,00
					0.90	5,72-5,60	CM 5-5	92880796	875,00
					1.30	8,2-7,95	CM 5-6	92880783	1.133,00
					1.30	8,2-7,95	CM 5-7	92889602	1.300,00
					1.70	10,20-9,75	CM 5-8	92889603	1.394,00
3 x 220-240D/380-415Y									
AVBE	Rp	11/4	Rp	1	0.46	2,0-2,2/1,0-1,2	CM 5-2	96806816	431,00
					0.60	2,8-3,1/1,6-1,8	CM 5-3	96806817	463,00
					1.10	4,4-4,5/2,55-2,6	CM 5-4	98669753	500,00
					1.10	4,4-4,5/2,55-2,6	CM 5-5	98694013	693,00
					1.50	5,70/3,30	CM 5-6	98634096	726,00
					1.50	5,70/3,30	CM 5-7	98645137	893,00
					2.20	8,00/4,60	CM 5-8	98694015	951,00

MPG IE

Cierre mecánico	Conexión de aspiración	Inlet	Conexión de impulsión	Impulsión [inch]	P2 [kW]	I [A]	Modelo	Código	Euros
1 x 220-230V									
AVBE	Rp	11/2	Rp	11/2	0.67	4,30-4,15	CM 10-1	92889699	719,00
					1.30	8,2-7,95	CM 10-2	92889700	1.119,00
					1.70	10,20-9,75	CM 10-3	92889701	1.515,00
3 x 220-240D/380-415Y									
AVBE	Rp	11/2	Rp	11/2	0.60	2,8-3,1/1,6-1,8	CM 10-1	96806944	651,00
					1.50	5,70/3,30	CM 10-2	98669754	714,00
					2.20	8,00/4,60	CM 10-3	98694016	1.075,00
					3.00	11,0-11,0/6,30-6,30	CM 10-4	98694017	1.428,00
					3.00	11,0-11,0/6,30-6,30	CM 10-5	98694018	1.688,00

MPG IE

Cierre mecánico	Conexión de aspiración	Inlet	Conexión de impulsión	Impulsión [inch]	P2 [kW]	I [A]	Modelo	Código	Euros
1 x 220-230V									
AVBE	Rp	2	Rp	2	1.30	8,2-7,95	CM 15-1	92889731	1.770,00
3 x 220-240D/380-415Y									
AVBE	Rp	2	Rp	2	1.10	4,4-4,5/2,55-2,6	CM 15-1	99088777	1.365,00
					2.20	8,00/4,60	CM 15-2	99086930	1.577,00
					4.00	13,8-13,2/8,00-7,65	CM 15-3	98694021	1.830,00
					5.50	19,0-19,0/11,0-11,0	CM 15-4	98694022	1.924,00

MPG IE

Cierre mecánico	Conexión de aspiración	Inlet	Conexión de impulsión	Impulsión [inch]	P2 [kW]	I [A]	Modelo	Código	Euros
1 x 220-230V									
AVBE	Rp	2	Rp	2	1.70	10,20-9,75	CM 25-1	92889751	1.922,00
3 x 220-240D/380-415Y									
AVBE	Rp	2	Rp	2	2.20	8,00/4,60	CM 25-1	98633860	1.478,00
					4.00	13,8-13,2/8,00-7,65	CM 25-2	98694023	1.881,00
					5.50	19,0-19,0/11,0-11,0	CM 25-3	98694024	2.329,00
					7.50	25,0-24,2/14,4-14,0	CM 25-4	99294015	2.842,00

CM-I / CM-I

BOMBAS HORIZONTALES MULTIETAPAS ► BOMBAS DE VELOCIDAD FIJA

CM-I: BOMBAS HORIZONTALES MULTIETAPA (COMPONENTES EN CONTACTO CON EL FLUIDO EN ACERO INOXIDABLE 304) (1.4301)

Bomba centrífuga horizontal, no autoaspirante, con motor eléctrico de alta eficiencia.

Tensión de conexión 1 x 220 - 240 V con interruptor térmico de sobrecarga TP111 o 3 x 220 - 240/380 - 415 V, 50 Hz, IP55, desde 3 kW con interruptor de sobrecarga térmica.

Cierre mecánico con acoplamiento estándar de materiales en carburo de silicio/carburo de silicio, elastómeros Viton (AQQV) o EPDM (AQQE). Bomba montada en una bancada con puertos de aspiración axial y puertos de descarga radial.



Conexión hidráulica: R = rosca Whitworth Rp

Temperatura ambiente: de -20 °C a + 55 °C

Temperatura del líquido: de -20 °C a +120 °C

Presión máx. de funcionamiento: 16 bar/90 °C - 10 bar/120 °C

Cierre mecánico: AQQE - carburo de silicio/carburo de silicio/EPDM (otros bajo pedido)

Grado de protección: IP55

Clase de aislamiento: F

Motor estándar: todos los motores trifásicos de potencias $\geq 0,75$ kW pertenecen a la clase de eficiencia IE3



MPG IE

Cierre mecánico	Conexión de aspiración	Inlet	Conexión de impulsión	Impulsión [inch]	P2 [kW]	I [A]	Modelo	Código	Euros
1 x 220-230V							CM 1-2	92889420	668,00
					0.30	2,10-2,05	CM 1-3	92889421	730,00
					0.30	2,10-2,05	CM 1-4	92889422	780,00
					0.30	2,10-2,05	CM 1-5	92889423	847,00
					0.50	3,30-3,15	CM 1-6	92889424	859,00
					0.50	3,30-3,15	CM 1-7	92889425	966,00
					0.50	3,30-3,15	CM 1-8	92889426	1.016,00
					0.67	4,30-4,15	CM 1-9	92889427	1.033,00
					0.67	4,30-4,15	CM 1-10	92889428	1.057,00
					0.67	4,30-4,15	CM 1-11	92889429	1.245,00
					0.90	5,72-5,60	CM 1-12	92889430	1.324,00
					0.90	5,72-5,60	CM 1-13	92889431	1.378,00
					0.90	5,72-5,60	CM 1-14	92889432	1.803,00
3 x 220-240D/380-415Y							CM 1-2	97514413	641,00
					0.46	2,0-2,2/1,0-1,2	CM 1-3	97515109	703,00
					0.46	2,0-2,2/1,0-1,2	CM 1-4	97515121	753,00
					0.46	2,0-2,2/1,0-1,2	CM 1-5	96807014	807,00
					0.46	2,0-2,2/1,0-1,2	CM 1-6	97515122	819,00
					0.60	2,8-3,1/1,6-1,8	CM 1-7	97515123	927,00
					0.60	2,8-3,1/1,6-1,8	CM 1-8	96976902	948,00
					0.60	2,8-3,1/1,6-1,8	CM 1-9	97644332	964,00
					0.65	2,75-2,93/1,59-1,69	CM 1-10	98662772	989,00
					1.10	4,4-4,5/2,55-2,6	CM 1-11	98694631	1.063,00
					1.10	4,4-4,5/2,55-2,6	CM 1-12	98694632	1.142,00
					1.10	4,4-4,5/2,55-2,6	CM 1-13	98694633	1.196,00
					1.10	4,4-4,5/2,55-2,6	CM 1-14	98694634	1.395,00

MPG IE

Cierre mecánico	Conexión de aspiración	Inlet	Conexión de impulsión	Impulsión [inch]	P2 [kW]	I [A]	Modelo	Código	Euros
1 x 220-230V							CM 3-2	92889529	692,00
					0.30	2,10-2,05	CM 3-3	92889530	751,00
					0.50	3,30-3,15	CM 3-4	92889531	801,00
					0.50	3,30-3,15	CM 3-5	92889532	859,00
					0.50	3,30-3,15	CM 3-6	92889533	979,00
					0.67	4,30-4,15	CM 3-7	92889534	1.154,00
					0.90	5,72-5,60	CM 3-8	92889535	1.221,00
					0.90	5,72-5,60	CM 3-9	92889536	1.509,00
					1.30	8,2-7,95	CM 3-10	92889537	1.591,00
					1.30	8,2-7,95	CM 3-11	92889538	1.745,00

Continuación

Cierre mecánico	Conexión de aspiración	Inlet	Conexión de impulsión	Impulsión [inch]	P2 [kW]	I [A]	Modelo	Código	Euros
AQQE	Rp	1	Rp	1	1.30	8,2-7,95	CM 3-12	92889539	1.791,00
					1.70	10,20-9,75	CM 3-13	92889540	1.851,00
					1.70	10,20-9,75	CM 3-14	92889541	1.881,00
3 x 220-240D/380-415Y					0.46	2,0-2,2/1,0-1,2	CM 3-2	96961023	665,00
					0.46	2,0-2,2/1,0-1,2	CM 3-3	96961026	712,00
					0.46	2,0-2,2/1,0-1,2	CM 3-4	96961047	761,00
					0.60	2,8-3,1/1,6-1,8	CM 3-5	96961052	819,00
					0.65	2,75-2,93/1,59-1,69	CM 3-6	97515126	910,00
AQQE	Rp	1	Rp	1	1.10	4,4-4,5/2,55-2,6	CM 3-7	98662725	972,00
					1.10	4,4-4,5/2,55-2,6	CM 3-8	98725225	1.039,00
					1.10	4,4-4,5/2,55-2,6	CM 3-9	99080201	1.101,00
					1.50	5,70/3,30	CM 3-10	99059802	1.184,00
					1.50	5,70/3,30	CM 3-11	98694635	1.337,00
					1.50	5,70/3,30	CM 3-12	99080202	1.383,00
					2.20	8,00/4,60	CM 3-13	98694637	1.408,00
					2.20	8,00/4,60	CM 3-14	98694638	1.437,00

MPG IE

Cierre mecánico	Conexión de aspiración	Inlet	Conexión de impulsión	Impulsión [inch]	P2 [kW]	I [A]	Modelo	Código	Euros
1 x 220-230V					0.50	3,30-3,15	CM 5-2	92889637	694,00
					0.50	3,30-3,15	CM 5-3	92889638	802,00
AQQE	Rp	1 1/4	Rp	1	0.67	4,30-4,15	CM 5-4	92889639	981,00
					0.90	5,72-5,60	CM 5-5	92889640	1.177,00
					1.30	8,2-7,95	CM 5-6	92889641	1.482,00
					1.30	8,2-7,95	CM 5-7	92889642	1.624,00
					1.70	10,20-9,75	CM 5-8	92889643	1.692,00
					1.70	10,20-9,75	CM 5-9	92889644	1.859,00
					3 x 220-240D/380-415Y				
					0.60	2,8-3,1/1,6-1,8	CM 5-3	96961057	763,00
					1.10	4,4-4,5/2,55-2,6	CM 5-4	98798510	912,00
					1.10	4,4-4,5/2,55-2,6	CM 5-5	98725313	994,00
AQQE	Rp	1 1/4	Rp	1	1.50	5,70/3,30	CM 5-6	98664188	1.074,00
					1.50	5,70/3,30	CM 5-7	98725228	1.215,00
					2.20	8,00/4,60	CM 5-8	98717944	1.248,00
					2.20	8,00/4,60	CM 5-9	98896343	1.414,00
					2.20	8,00/4,60	CM 5-10	99059803	1.464,00
					2.20	8,00/4,60	CM 5-11	99080204	1.564,00
					3.00	11,0-11,0/6,30-6,30	CM 5-12	98694640	1.868,00
					3.00	11,0-11,0/6,30-6,30	CM 5-13	98694641	1.930,00

MPG IE

Cierre mecánico	Conexión de aspiración	Inlet	Conexión de impulsión	Impulsión [inch]	P2 [kW]	I [A]	Modelo	Código	Euros
1 x 220-230V					0.67	4,30-4,15	CM 10-1	92889714	1.059,00
AQQE	Rp	1 1/2	Rp	1 1/2	1.30	8,2-7,95	CM 10-2	92889715	1.470,00
					1.70	10,20-9,75	CM 10-3	92889716	1.784,00
					3 x 220-240D/380-415Y				
					1.50	5,70/3,30	CM 10-2	98719394	1.062,00
					2.20	8,00/4,60	CM 10-3	98693606	1.341,00
AQQE	Rp	1 1/2	Rp	1 1/2	3.00	11,0-11,0/6,30-6,30	CM 10-4	98777053	1.831,00
					3.00	11,0-11,0/6,30-6,30	CM 10-5	98979299	1.981,00
					4.00	13,8-13,2/8,00-7,65	CM 10-6	99057080	2.019,00
					5.50	19,0-19,0/11,0-11,0	CM 10-7	98694642	2.182,00
					5.50	19,0-19,0/11,0-11,0	CM 10-8	98694643	2.600,00

CM-I / CM-I

BOMBAS HORIZONTALES MULTIETAPAS ► BOMBAS DE VELOCIDAD FIJA

							MPG IE		
Cierre mecánico	Conexión de aspiración	Inlet	Conexión de impulsión	Impulsión [inch]	P2 [kW]	I [A]	Modelo	Código	Euros
1 x 220-230V									
AQQE	Rp	2	Rp	2	1.30	8,2-7,95	CM 15-1	92889741	1.988,00
3 x 220-240D/380-415Y									
					1.10	4,4-4,5/2,55-2,6	CM 15-1	99087495	1.580,00
					2.20	8,00/4,60	CM 15-2	99080205	1.808,00
AQQE	Rp	2	Rp	2	4.00	13,8-13,2/8,00-7,65	CM 15-3	98669726	2.082,00
					5.50	19,0-19,0/11,0-11,0	CM 15-4	98958451	2.334,00

							MPG IE		
Cierre mecánico	Conexión de aspiración	Inlet	Conexión de impulsión	Impulsión [inch]	P2 [kW]	I [A]	Modelo	Código	Euros
1 x 220-230V									
AQQE	Rp	2	Rp	2	1.70	10,20-9,75	CM 25-1	92889756	2.177,00
3 x 220-240D/380-415Y									
					2.20	8,00/4,60	CM 25-1	98979367	1.734,00
					4.00	13,8-13,2/8,00-7,65	CM 25-2	98693604	2.417,00
AQQE	Rp	2	Rp	2	5.50	19,0-19,0/11,0-11,0	CM 25-3	98935349	2.990,00
					7.50	25,0-24,2/14,4-14,0	CM 25-4	99205260	3.466,00

CM-G: BOMBAS HORIZONTALES MULTITETAPA EN HIERRO FUNDIDO (COMPONENTES EN CONTACTO CON EL FLUIDO EN ACERO INOXIDABLE 316) (1.4401)

Bomba centrífuga horizontal, no autoaspirante, con motor eléctrico de alta eficiencia. Tensión de conexión 1 x 220 - 240 V con interruptor térmico de sobrecarga TP111 o 3 x 220 - 240/380 - 415 V, 50 Hz, IP55, desde 3 kW con interruptor de sobrecarga térmica. Cierre mecánico con acoplamiento estándar de materiales en carburo de silicio/carburo de silicio, elastómeros Viton (AQQV) o EPDM (AQQE). Bomba montada en una bancada con puertos de aspiración axial y puertos de descarga radial.

Conexión hidráulica: R = rosca Whitworth Rp.

Temperatura ambiente: de -20 °C a + 40 °C

Temperatura del líquido: de -20 °C a + 120 °C

Presión máx. de funcionamiento: 16 bar para temperaturas de -20 °C a + 90 °C y 10 bar para temperaturas de -20 °C a + 120 °C

Materiales: carcasa de fundición/camisa, eje e impulsor de acero inoxidable 316/cámaras

Cierre mecánico: AQQV Carburo de silicio/Carburo de silicio/Goma fluorocarbono (FKM) (otros bajo pedido)

Clase de protección: IP55

Eficiencia del motor: los motores trifásicos de potencias ≥ 0,75 kw pertenecen a la clase de eficiencia IE3

Tensión de alimentación: 1 x 220-240 V 50 Hz o 3 x 220-240 D/380-415 V Y 50 Hz

Nota: Los motores trifásicos de hasta 1,1 kW no son adecuados para el funcionamiento con variador de frecuencia



5

MPG IE

Cierre mecánico	Conexión de aspiración	Inlet	Conexión de impulsión	Impulsión [inch]	P2 [kW]	I [A]	Modelo	Código	Euros
1 x 220-230V							CM 1-2	92889385	836,00
					0.30	2,10-2,05	CM 1-3	92889386	925,00
					0.30	2,10-2,05	CM 1-4	92889387	979,00
					0.30	2,10-2,05	CM 1-5	92889388	1.051,00
					0.50	3,30-3,15	CM 1-6	92889389	1.077,00
					0.50	3,30-3,15	CM 1-7	92889390	1.165,00
					0.50	3,30-3,15	CM 1-8	92889391	1.271,00
AQQE	Rp	1	Rp	1	0.67	4,30-4,15	CM 1-9	92889392	1.292,00
					0.67	4,30-4,15	CM 1-10	92889393	1.325,00
					0.67	4,30-4,15	CM 1-11	92889394	1.531,00
					0.90	5,72-5,60	CM 1-12	92889395	1.633,00
					0.90	5,72-5,60	CM 1-13	92889396	1.701,00
					0.90	5,72-5,60	CM 1-14	92889397	2.180,00
3 x 220-240D/380-415V							CM 1-2	97509582	809,00
					0.46	2,0-2,2/1,0-1,2	CM 1-3	97516637	898,00
					0.46	2,0-2,2/1,0-1,2	CM 1-4	97516639	952,00
					0.46	2,0-2,2/1,0-1,2	CM 1-5	97516641	1.012,00
					0.46	2,0-2,2/1,0-1,2	CM 1-6	97516643	1.037,00
					0.60	2,8-3,1/1,6-1,8	CM 1-7	97516645	1.125,00
					0.60	2,8-3,1/1,6-1,8	CM 1-8	97516647	1.202,00
AQQE	Rp	1	Rp	1	0.65	2,75-2,93/1,59-1,69	CM 1-9	97515124	1.223,00
					1.10	4,4-4,5/2,55-2,6	CM 1-10	98979314	1.256,00
					1.10	4,4-4,5/2,55-2,6	CM 1-11	98979315	1.350,00
					1.10	4,4-4,5/2,55-2,6	CM 1-12	98979317	1.452,00
					1.10	4,4-4,5/2,55-2,6	CM 1-13	98680017	1.519,00
					1.10	4,4-4,5/2,55-2,6	CM 1-14	98979319	1.772,00

MPG IE

Cierre mecánico	Conexión de aspiración	Inlet	Conexión de impulsión	Impulsión [inch]	P2 [kW]	I [A]	Modelo	Código	Euros
1 x 220-230V							CM 3-2	92889494	872,00
					0.30	2,10-2,05	CM 3-3	92889495	943,00
					0.50	3,30-3,15	CM 3-4	92889496	1.006,00
					0.50	3,30-3,15	CM 3-5	92889497	1.083,00
					0.50	3,30-3,15	CM 3-6	92889498	1.201,00
AQQE	Rp	1	Rp	1	0.67	4,30-4,15	CM 3-7	92889499	1.365,00
					0.90	5,72-5,60	CM 3-8	92889500	1.479,00
					0.90	5,72-5,60			

CM-G / CM-G / CM-G

BOMBAS HORIZONTALES MULTITAPAS ► BOMBAS DE VELOCIDAD FIJA

Continuación

Cierre mecánico	Conexión de aspiración	Inlet	Conexión de impulsión	Impulsión [inch]	P2 [kW]	I [A]	Modelo	Código	Euros
AQQE	Rp	1	Rp	1	1.30	8,2-7,95	CM 3-9	92889501	1.807,00
					1.30	8,2-7,95	CM 3-10	92889502	1.913,00
					1.30	8,2-7,95	CM 3-11	92889503	2.107,00
					1.30	8,2-7,95	CM 3-12	92889504	2.167,00
					1.70	10,20-9,75	CM 3-13	92889505	2.237,00
					1.70	10,20-9,75	CM 3-14	92889506	2.271,00
3 x 220-240D/380-415Y									
AQQE	Rp	1	Rp	1	0.46	2,0-2,2/1,0-1,2	CM 3-2	96806870	845,00
					0.46	2,0-2,2/1,0-1,2	CM 3-3	96806871	904,00
					0.46	2,0-2,2/1,0-1,2	CM 3-4	96806884	967,00
					0.60	2,8-3,1/1,6-1,8	CM 3-5	96806868	1.043,00
					0.65	2,75-2,93/1,59-1,69	CM 3-6	97516649	1.132,00
					1.10	4,4-4,5/2,55-2,6	CM 3-7	98979427	1.183,00
					1.10	4,4-4,5/2,55-2,6	CM 3-8	98979442	1.297,00
					1.50	5,70/3,30	CM 3-10	98979406	1.505,00
					1.50	5,70/3,30	CM 3-11	98979407	1.699,00
					2.20	8,00/4,60	CM 3-13	98979411	1.793,00
2.20	8,00/4,60	CM 3-14	98979419	1.826,00					

MPG IE

Cierre mecánico	Conexión de aspiración	Inlet	Conexión de impulsión	Impulsión [inch]	P2 [kW]	I [A]	Modelo	Código	Euros
1 x 220-230V									
AQQE	Rp	1 1/4	Rp	1	0.50	3,30-3,15	CM 5-2	92889611	891,00
					0.50	3,30-3,15	CM 5-3	92889612	1.046,00
					0.67	4,30-4,15	CM 5-4	92889613	1.143,00
					0.90	5,72-5,60	CM 5-5	92889614	1.423,00
					1.30	8,2-7,95	CM 5-6	92889615	1.757,00
					1.30	8,2-7,95	CM 5-7	92889616	1.939,00
					1.70	10,20-9,75	CM 5-8	92889617	2.015,00
					1.70	10,20-9,75	CM 5-9	92889618	2.226,00
					3 x 220-240D/380-415Y				
AQQE	Rp	1 1/4	Rp	1	0.46	2,0-2,2/1,0-1,2	CM 5-2	96806874	852,00
					0.60	2,8-3,1/1,6-1,8	CM 5-3	96806873	1.007,00
					1.10	4,4-4,5/2,55-2,6	CM 5-4	98976437	1.074,00
					1.10	4,4-4,5/2,55-2,6	CM 5-5	98960734	1.242,00
					1.50	5,70/3,30	CM 5-6	98945987	1.352,00
					1.50	5,70/3,30	CM 5-7	98668861	1.533,00
					2.20	8,00/4,60	CM 5-8	98979485	1.574,00
					2.20	8,00/4,60	CM 5-9	98979488	1.785,00
					2.20	8,00/4,60	CM 5-10	98979445	1.847,00
					3.00	11,0-11,0/6,30-6,30	CM 5-12	98979448	2.357,00
					3.00	11,0-11,0/6,30-6,30	CM 5-13	98979449	2.436,00

MPG IE

Cierre mecánico	Conexión de aspiración	Inlet	Conexión de impulsión	Impulsión [inch]	P2 [kW]	I [A]	Modelo	Código	Euros
1 x 220-230V									
AQQE	Rp	1 1/2	Rp	1 1/2	0.67	4,30-4,15	CM 10-1	92889705	1.260,00
					1.30	8,2-7,95	CM 10-2	92889706	1.781,00
					1.70	10,20-9,75	CM 10-3	92889707	2.166,00
3 x 220-240D/380-415Y									
AQQE	Rp	1 1/2	Rp	1 1/2	0.60	2,8-3,1/1,6-1,8	CM 10-1	96943183	1.191,00
					1.50	5,70/3,30	CM 10-2	98665164	1.374,00
					2.20	8,00/4,60	CM 10-3	98664185	1.722,00
					3.00	11,0-11,0/6,30-6,30	CM 10-4	98946033	2.266,00
					3.00	11,0-11,0/6,30-6,30	CM 10-5	98917310	2.388,00
					4.00	13,8-13,2/8,00-7,65	CM 10-6	98979300	2.562,00
					5.50	19,0-19,0/11,0-11,0	CM 10-7	98979312	2.770,00
					5.50	19,0-19,0/11,0-11,0	CM 10-8	98761008	3.302,00

MPG IE

Cierre mecánico	Conexión de aspiración	Inlet	Conexión de impulsión	Impulsión [inch]	P2 [kW]	I [A]	Modelo	Código	Euros
1 x 220-230V									
AQQE	Rp	2	Rp	2	1.30	8,2-7,95	CM 15-1	92889735	2.334,00
3 x 220-240D/380-415Y									
					1.10	4,4-4,5/2,55-2,6	CM 15-1	99131455	1.927,00
					2.20	8,00/4,60	CM 15-2	99131456	2.205,00
AQQE	Rp	2	Rp	2	4.00	13,8-13,2/8,00-7,65	CM 15-3	98979347	2.547,00
					5.50	19,0-19,0/11,0-11,0	CM 15-4	98979361	2.910,00

MPG IE

Cierre mecánico	Conexión de aspiración	Inlet	Conexión de impulsión	Impulsión [inch]	P2 [kW]	I [A]	Modelo	Código	Euros
1 x 220-230V									
AQQE	Rp	2	Rp	2	1.70	10,20-9,75	CM 25-1	92889753	2.505,00
3 x 220-240D/380-415Y									
					2.20	8,00/4,60	CM 25-1	98687477	2.061,00
					4.00	13,8-13,2/8,00-7,65	CM 25-2	98880198	2.881,00
AQQE	Rp	2	Rp	2	5.50	19,0-19,0/11,0-11,0	CM 25-3	98838915	3.565,00
					7.50	25,0-24,2/14,4-14,0	CM 25-4	99205261	4.131,00

5

CM-SP / CM-SP / CM-SP

BOMBAS HORIZONTALES MULTITAPAS ► BOMBAS DE VELOCIDAD FIJA

CM-SP: BOMBAS HORIZONTALES MULTITAPA AUTOASPIRANTES

Bomba centrífuga horizontal, con puerto de aspiración axial y puerto de presión radial (rosca Rp Whitworth). La bomba es autoaspirante y puede alcanzar una altura de aspiración de 4 u 8 m, dependiendo de la versión. Consulte la documentación (código QR del enlace) para obtener información detallada sobre el diseño.

Conexión hidráulica: R = rosca Whitworth Rp.

Tensión de conexión 1 x 220 - 240 V, 50Hz.

Cierre mecánico acoplamiento estándar de materiales en carburo de silicio/carburo de silicio, elastomérico EPDM (AQQE).

Opciones: Motores de 60 Hz o 50/60 Hz u otras opciones bajo pedido.

Temperatura ambiente: de -20 °C a + 55 °C

Temperatura del líquido: de 0 a +60 °C

Presión máx. de funcionamiento: 16 bar

Materiales: carcasa de hierro fundido/impulsor/cámaras de acero inoxidable 304

Cierre mecánico: AQQE - Carburo de silicio/Carburo de silicio/EPDM (otros bajo pedido)

Clase de protección: IP55

Eficiencia del motor: Los motores trifásicos $\geq 0,75$ kW cumplen con la norma IE3

Profundidad máx. de aspiración (MSD): 4 metros para los modelos indicados

Tensión de alimentación 1 x 220-240 voltios 50 Hz

Nota: Los motores trifásicos de hasta 1,1 kW no son adecuados para el funcionamiento con variador de frecuencia



Cierre mecánico	Conexión de aspiración	Inlet	Conexión de impulsión	Impulsión [inch]	P2 [kW]	I [A]	Modelo	Código	Euros
1 x 220-230V									
AQQE	Rp	1	Rp	1	0.30	2,10-2,05	CM 1-3	92889462	786,00
					0.30	2,10-2,05	CM 1-4	92889463	836,00
					0.50	3,30-3,15	CM 1-5	92889464	911,00
					0.50	3,30-3,15	CM 1-6	92889465	923,00

MPG IE

Cierre mecánico	Conexión de aspiración	Inlet	Conexión de impulsión	Impulsión [inch]	P2 [kW]	I [A]	Modelo	Código	Euros
1 x 220-230V									
AQQE	Rp	1	Rp	1	0.50	3,30-3,15	CM 3-3	92889571	807,00
					0.50	3,30-3,15	CM 3-3	92889579	807,00
					0.50	3,30-3,15	CM 3-4	92889572	857,00
					0.50	3,30-3,15	CM 3-4	92889580	857,00
					0.50	3,30-3,15	CM 3-5	92889573	923,00
					0.50	3,30-3,15	CM 3-5	92889581	923,00
					0.67	4,30-4,15	CM 3-6	92889574	1.043,00
					0.67	4,30-4,15	CM 3-6	92889582	1.043,00

MPG IE

Cierre mecánico	Conexión de aspiración	Inlet	Conexión de impulsión	Impulsión [inch]	P2 [kW]	I [A]	Modelo	Código	Euros
1 x 220-230V									
AQQE	Rp	1	Rp	1	0.50	3,30-3,15	CM 5-3	92889673	859,00
					0.50	3,30-3,15	CM 5-3	92889683	859,00
					0.67	4,30-4,15	CM 5-4	92889674	1.037,00
					0.67	4,30-4,15	CM 5-4	92889684	1.037,00
					0.90	5,72-5,60	CM 5-5	92889675	1.241,00
					0.90	5,72-5,60	CM 5-5	92889685	1.241,00
					1.30	8,2-7,95	CM 5-6	92889676	1.546,00
					1.30	8,2-7,95	CM 5-6	92889686	1.546,00
					1.30	8,2-7,95	CM 5-7	92889677	1.688,00
					1.30	8,2-7,95	CM 5-7	92889687	1.688,00

MPG IE

CRE1: BOMBAS VERTICALES MULTITETAPA EN HIERRO FUNDIDO CON CONTROL DE VELOCIDAD VARIABLE (COMPONENTES EN CONTACTO CON EL FLUIDO EN ACERO INOXIDABLE 304)

Bomba centrífuga multitapa, diseño vertical, no autoaspirante, conexiones en línea, incluyendo motor IEC de alta eficiencia (IP55) con variador de frecuencia y controlador digital PI, con o sin sensor de presión. Cabezal y base en fundición (DIN W.Nr. EN-JL 1030), sistema hidráulico fabricado en acero al cromo-níquel (DIN W.Nr. 1,4301). Cierre mecánico de cartucho con acoplamiento de material estándar en carburo de silicio/carburo de silicio, elastómeros EPDM (HQQE).



Temperatura ambiente: 0 °C a + 50 °C, bombas monofásicas de 1,5 kW y bombas trifásicas de 11 kW (reducción por encima de + 50 °C)

Temperatura del líquido: -20 °C a + 120 °C máx.

Conexiones (A): bridas ovaladas Rp 1

Presión máx. de funcionamiento (A): 16 bar

Conexiones (FGJ): DIN DN25/DN32 - Compatible con bridas ranuradas DIN/ANSI/JIS

Presión máx. de funcionamiento (FGJ): 25 bar

Cierre mecánico: HQQE - Cierre de cartucho/Carburo de silicio/Carburo de silicio/EPDM (otros bajo pedido)

Clase de protección: IP55

Eficiencia del motor: IE5 alta eficiencia como estándar (hasta 11 kW)

Tolerancias de tensión: +/- 10%

Frecuencia de alimentación: 50/60 Hz.

Otras versiones: bajo pedido

Control móvil: GRUNDFOS GO Remote (se vende como opción)

Puesta en servicio: consultar con el equipo de servicio de Grundfos

Versiones de la bomba: N = con sensor, P = motor sobredimensionado, V = función en cascada

MPG IB

P2 [kW]	I [A]	Cierre mecánico	Sensor de presión	Modelo	A		FGJ	
					Código	Euros	Código	Euros
1 x 200-240V								
0.37	2.2	HQQE	•	CRE 1-4	98389277	3.337,00	98389291	3.446,00
	2.2			CRE 1-4	98389310	3.820,00	98389315	3.929,00
0.55	3.0		•	CRE 1-6	98389279	3.596,00	98389292	3.705,00
	3.0			CRE 1-6	98389311	4.079,00	98389316	4.188,00
0.75	4.1		•	CRE 1-9	98389280	3.995,00	98389293	4.104,00
	4.1			CRE 1-9	98389312	4.477,00	98389317	4.587,00
1.10	5.9		•	CRE 1-13	98389289	4.739,00	98389294	4.849,00
	5.9			CRE 1-13	98389313	5.222,00	98389318	5.331,00
1.50	8.0		•	CRE 1-17	98389290	5.922,00	98389295	6.032,00
	8.0			CRE 1-17	98389314	6.405,00	98389319	6.514,00
3 x 380-500V								
0.37	1.0	HQQE	•	CRE 1-4	98389296	3.780,00	98389303	3.884,00
	1.0			CRE 1-4	98389320	4.238,00	98389335	4.348,00
0.55	1.3		•	CRE 1-6	98389298	4.040,00	98389305	4.134,00
	1.3			CRE 1-6	98389331	4.507,00	98389336	4.616,00
0.75	1.7		•	CRE 1-9	98389299	4.470,00	98389306	4.579,00
	1.7			CRE 1-9	98389332	4.953,00	98389337	5.062,00
1.10	2.1		•	CRE 1-13	98389301	5.266,00	98389307	5.376,00
	2.1			CRE 1-13	98389333	5.749,00	98389338	5.858,00
1.50	2.8		•	CRE 1-17	98389302	6.341,00	98389308	6.451,00
	2.8			CRE 1-17	98389334	6.824,00	98389340	6.933,00
2.20	4.0	•	CRE 1-25			98389309	7.766,00	
	4.0		CRE 1-25			98389342	8.249,00	
3.00	5.6	•	CRE 1-27			99072116	9.170,00	
	5.6		CRE 1-27			99072117	9.653,00	

CRE3

BOMBAS VERTICALES MULTITETAPAS ► BOMBAS DE VELOCIDAD VARIABLE, COMPONENTES HÚMEDOS DE HIERRO FUNDIDO, ACERO INOXIDABLE 304

CRE3: BOMBAS VERTICALES MULTITETAPA EN HIERRO FUNDIDO CON CONTROL DE VELOCIDAD VARIABLE (COMPONENTES EN CONTACTO CON EL FLUIDO EN ACERO INOXIDABLE 304)

Bomba centrífuga multitapa, diseño vertical, no autoaspirante, conexiones en línea, incluyendo motor IEC de alta eficiencia (IP55) con variador de frecuencia y controlador digital PI, con o sin sensor de presión. Cabezal y base en fundición (DIN W.Nr. EN-JL 1030), sistema hidráulico fabricado en acero al cromo-níquel (DIN W.Nr. 1,4301). Cierre mecánico de cartucho con acoplamiento de material estándar en carburo de silicio/carburo de silicio, elastómeros EPDM (HQQE).



- Temperatura ambiente:** 0 °C a + 50 °C, bombas monofásicas de 1,5 kW y bombas trifásicas de 11 kW (reducción por encima de + 50 °C)
- Temperatura del líquido:** -20 °C a + 120 °C máx.
- Conexiones (A):** bridas ovaladas Rp 1
- Presión máx. de funcionamiento (A):** 16 bar
- Conexiones (FGJ):** DIN DN25/DN32 - Compatible con bridas ranuradas DIN/ANSI/JIS
- Presión máx. de funcionamiento (FGJ):** 25 bar
- Cierre mecánico:** HQQE - Cierre de cartucho/Carburo de silicio/Carburo de silicio/EPDM (otros bajo pedido)
- Clase de protección:** IP55
- Eficiencia del motor:** IE5 alta eficiencia como estándar (hasta 11 kW)
- Tolerancias de tensión:** +/- 10%
- Frecuencia de alimentación:** 50/60 Hz.
- Otras versiones:** bajo pedido
- Control móvil:** GRUNDFOS GO Remote (se vende como opción)
- Puesta en servicio:** consultar con el equipo de servicio de Grundfos
- Versiónes de la bomba:** N = con sensor, P = motor sobredimensionado, V = función en cascada

MPG IB

P2 [kW]	I [A]	Cierre mecánico	Sensor de presión	Modelo	A		FGJ	
					Código	Euros	Código	Euros
1 x 200-240V								
0.37	2.2	HQQE	•	CRE 3-2	98389684	3.180,00	98389689	3.290,00
	2.2			CRE 3-2	98389705	3.663,00	98389710	3.773,00
0.55	3.0		•	CRE 3-4	98389685	3.426,00	98389690	3.535,00
	3.0			CRE 3-4	98389706	3.909,00	98389711	4.018,00
0.75	4.1		•	CRE 3-5	98389686	3.777,00	98389691	3.887,00
	4.1			CRE 3-5	98389707	4.260,00	98389712	4.370,00
1.10	5.9		•	CRE 3-8	98389687	4.301,00	98389692	4.411,00
	5.9			CRE 3-8	98389708	4.784,00	98389713	4.894,00
1.50	8.0		•	CRE 3-11	98389688	5.241,00	98389693	5.351,00
	8.0			CRE 3-11	98389709	5.724,00	98389714	5.834,00
3 x 380-500V								
0.37	1.0	HQQE	•	CRE 3-2	98389694	3.625,00	98389700	3.731,00
	1.0			CRE 3-2	98389715	4.083,00	98389721	4.192,00
0.55	1.3		•	CRE 3-4	98389695	3.873,00	98389701	3.964,00
	1.3			CRE 3-4	98389716	4.337,00	98389722	4.447,00
0.75	1.7		•	CRE 3-5	98389696	4.253,00	98389702	4.363,00
	1.7			CRE 3-5	98389717	4.736,00	98389723	4.846,00
1.10	2.1		•	CRE 3-8	98389697	4.829,00	98389703	4.938,00
	2.1			CRE 3-8	98389718	5.312,00	98389724	5.421,00
1.50	2.8		•	CRE 3-11	98389698	5.661,00	98389704	5.770,00
	2.8			CRE 3-11	98389719	6.144,00	98389725	6.253,00
2.20	4.0	•	CRE 3-17			98389699	7.145,00	
	4.0		CRE 3-17			98389720	7.628,00	
3.00	5.6	•	CRE 3-23			99072140	8.204,00	
	5.6		CRE 3-23			99072144	8.687,00	
4.00	7.4	•	CRE 3-25			99072143	9.823,00	
	7.4		CRE 3-25			99072145	10.306,00	

CRE5: BOMBAS VERTICALES MULTITAPADA EN HIERRO FUNDIDO CON CONTROL DE VELOCIDAD VARIABLE (COMPONENTES EN CONTACTO CON EL FLUIDO EN ACERO INOXIDABLE 304)

Bomba centrífuga multitapa, diseño vertical, no autoaspirante, conexiones en línea, incluyendo motor IEC de alta eficiencia (IP55) con variador de frecuencia y controlador digital PI, con o sin sensor de presión. Cabezal y base en fundición (DIN W.Nr. EN-JL 1030), sistema hidráulico fabricado en acero al cromo-níquel (DIN W.Nr. 1,4301). Cierre mecánico de cartucho con acoplamiento de material estándar en carburo de silicio/carburo de silicio, elastómeros EPDM (HQQE).

Temperatura ambiente: 0 °C a + 50 °C, bombas monofásicas de 1,5 kW y bombas trifásicas de 11 kW (reducción por encima de + 50 °C)

Temperatura del líquido: -20 °C a + 120 °C máx.

Conexiones (A): bridas ovaladas Rp 1 1/4

Presión máx. de funcionamiento (A): 16 bar

Conexiones (FGJ): DIN DN25/DN32 - Compatible con bridas ranuradas DIN/ANSI/JIS

Presión máx. de funcionamiento (FGJ): 25 bar

Cierre mecánico: HQQE - Cierre de cartucho/Carburo de silicio/Carburo de silicio/EPDM (otros bajo pedido)

Clase de protección: IP55

Eficiencia del motor: IE5 alta eficiencia como estándar (hasta 11 kW)

Tolerancias de tensión: +/- 10%

Frecuencia de alimentación: 50/60 Hz.

Otras versiones: bajo pedido

Control móvil: GRUNDFOS GO Remote (se vende como opción)

Puesta en servicio: consultar con el equipo de servicio de Grundfos

Versiones de la bomba: N = con sensor, P = motor sobredimensionado, V = función en cascada



5

MPG IB

P2 [kW]	I [A]	Cierre mecánico	Sensor de presión	Modelo	A		FGJ		
					Código	Euros	Código	Euros	
1 x 200-240V									
0.55	3.0	HQQE	•	CRE 5-2	98390008	3.376,00	98390021	3.485,00	
	3.0			CRE 5-2	98390032	3.860,00	98390036	3.970,00	
1.10	5.9		•	CRE 5-4	98390009	3.936,00	98390022	4.045,00	
	5.9			CRE 5-4	98390033	4.420,00	98390037	4.530,00	
1.50	8.0		•	CRE 5-5	98390010	4.807,00	98390023	4.916,00	
	8.0			CRE 5-5	98390035	5.291,00	98390038	5.401,00	
3 x 380-500V									
0.55	1.3		HQQE	•	CRE 5-2	98390024	3.806,00	98390028	3.915,00
	1.3				CRE 5-2	98390039	4.290,00	98390043	4.400,00
1.10	2.1			•	CRE 5-4	98390025	4.465,00	98390029	4.575,00
	2.1	CRE 5-4			98390040	4.949,00	98390044	5.059,00	
1.50	2.8	•		CRE 5-5	98390026	5.227,00	98390030	5.337,00	
	2.8			CRE 5-5	98390041	5.712,00	98390045	5.821,00	
2.20	4.0	•		CRE 5-9	98390027	6.505,00	98390031	6.614,00	
	4.0			CRE 5-9	98390042	6.989,00	98390046	7.099,00	
3.00	5.6	•		CRE 5-12	99072187	7.502,00	99072192	7.612,00	
	5.6			CRE 5-12	99072201	7.987,00	99072203	8.097,00	
4.00	7.4	•		CRE 5-16	99072191	8.964,00	99072193	9.074,00	
	7.4			CRE 5-16	99072202	9.449,00	99072204	9.558,00	
5.50	9.9	•		CRE 5-22			99072199	10.987,00	
	9.9			CRE 5-22			99072205	11.471,00	
7.50	13.6	•		CRE 5-24			99075977	12.995,00	
	13.6			CRE 5-24			99075978	13.479,00	

CRE10

BOMBAS VERTICALES MULTITAPAS ► BOMBAS DE VELOCIDAD VARIABLE, COMPONENTES HÚMEDOS DE HIERRO FUNDIDO, ACERO INOXIDABLE 304

CRE10: BOMBAS VERTICALES MULTITAPAS EN HIERRO FUNDIDO CON CONTROL DE VELOCIDAD VARIABLE (COMPONENTES EN CONTACTO CON EL FLUIDO EN ACERO INOXIDABLE 304)

Bomba centrífuga multitapa, diseño vertical, no autoaspirante, conexiones en línea, incluyendo motor IEC de alta eficiencia (IP55) con variador de frecuencia y controlador digital PI, con o sin sensor de presión. Cabezal y base en fundición (DIN W.Nr. EN-JL 1030), sistema hidráulico fabricado en acero al cromo-níquel (DIN W.Nr. 1,4301). Cierre mecánico de cartucho con acoplamiento de material estándar en carburo de silicio/carburo de silicio, elastómeros EPDM (HQQE).



Temperatura ambiente: 0 °C a + 50 °C, bombas monofásicas de 1,5 kW y bombas trifásicas de 11 kW (reducción por encima de + 50 °C)

Temperatura del líquido: -20 °C a + 120 °C máx.

Conexiones (A): bridas ovaladas Rp 2

Presión máx. de funcionamiento (A): 16 bar

Conexiones (FJ): DIN DN40 - Compatible con bridas ranuradas DIN/JIS

Presión máx. de funcionamiento (FJ): 25 bar desde CRE10-12 hasta CRE10-17

Cierre mecánico: HQQE - Cierre de cartucho/Carburo de silicio/Carburo de silicio/EPDM (otros bajo pedido)

Clase de protección: IP55

Eficiencia del motor: IE5 de alta eficiencia como estándar (hasta 11 kW) e IE3 (15-22kW)

Tolerancias de tensión: +/- 10%

Frecuencia de alimentación: 50/60 Hz.

Otras versiones: bajo pedido

Control móvil: GRUNDFOS GO Remote (se vende como opción)

Puesta en servicio: consultar con el equipo de servicio de Grundfos

Versiones de la bomba: N = con sensor, P = motor sobredimensionado, V = función en cascada

MPG IB

P2 [kW]	I [A]	Cierre mecánico	Sensor de presión	Modelo	A		FJ		
					Código	Euros	Código	Euros	
1 x 200-240V									
0.75	4.1	HQQE	•	CRE 10-1	98390236	3.767,00	98390238	3.880,00	
	4.1			CRE 10-1	98390268	4.233,00	98390270	4.346,00	
1.50	8.0		CRE 10-2	98390237	4.635,00	98390240	4.748,00		
	8.0		CRE 10-2	98390269	5.101,00	98390272	5.214,00		
3 x 380-500V									
0.75	1.7		HQQE	•	CRE 10-1	98390684	4.239,00	98390685	4.352,00
	1.7				CRE 10-1	98390686	4.705,00	98390688	4.819,00
1.50	2.8			CRE 10-2	98390261	5.051,00	98390265	5.165,00	
	2.8	CRE 10-2		98390273	5.517,00	98390276	5.631,00		
2.20	4.0	CRE 10-3		98390262	6.590,00	98390267	6.703,00		
	4.0	CRE 10-3		98390274	7.056,00	98390277	7.170,00		
3.00	5.6	CRE 10-5		99071444	7.582,00	99071453	7.695,00		
	5.6	CRE 10-5		99071457	8.048,00	99071459	8.161,00		
4.00	7.4	CRE 10-6		99071446	9.235,00	99071454	9.349,00		
	7.4	CRE 10-6		99071458	9.701,00	99071461	9.815,00		
5.50	9.9	CRE 10-9		99071777	11.325,00	99071780	11.438,00		
	9.9	CRE 10-9		99071788	11.791,00	99071789	11.904,00		
7.50	13.6	CRE 10-12				99071783	14.061,00		
	13.6	CRE 10-12				99071790	14.527,00		
11.00	19.6	CRE 10-17				99071786	18.238,00		
	19.6	CRE 10-17				99071791	18.704,00		

CRE15: BOMBAS VERTICALES MULTITAPAS EN HIERRO FUNDIDO CON CONTROL DE VELOCIDAD VARIABLE (COMPONENTES EN CONTACTO CON EL FLUIDO EN ACERO INOXIDABLE 304)

Bomba centrífuga multitapa, diseño vertical, no autoaspirante, conexiones en línea, incluyendo motor IEC de alta eficiencia (IP55) con variador de frecuencia y controlador digital PI, con o sin sensor de presión. Cabezal y base en fundición (DIN W.Nr. EN-JL 1030), sistema hidráulico fabricado en acero al cromo-níquel (DIN W.Nr. 1,4301). Cierre mecánico de cartucho con acoplamiento de material estándar en carburo de silicio/carburo de silicio, elastómeros EPDM (HQQE).



Temperatura ambiente: 0 °C a + 50 °C bombas monofásicas a 1,5 kW y bombas trifásicas a 11 kW/máx. 40 °C 15-22 kW (reducción por encima de + 50 °C)

Temperatura del líquido: -20 °C a + 120 °C máx.

Conexiones: bridas DIN DN50

Presión máx. de funcionamiento: 16 bar hasta CRE15-8 y 25 bar desde CRE15-10 hasta CRE15-12

Cierre mecánico: HQQE - Cierre de cartucho/Carburo de silicio/Carburo de silicio/EPDM (otros bajo pedido)

Clase de protección: IP55

Eficiencia del motor: IE5 de alta eficiencia como estándar (hasta 11 kW) e IE3 (15-22 kW)

Tolerancias de tensión: +/- 10%

Frecuencia de alimentación: 50/60 Hz.

Otras versiones: bajo pedido

Control móvil: GRUNDFOS GO Remote (se vende como opción)

Puesta en servicio: consultar con el equipo de servicio de Grundfos

Versiones de la bomba: N = con sensor, P = motor sobredimensionado, V = función en cascada

P2 [kW]	I [A]	Cierre mecánico	Sensor de presión	Modelo	MPG ID			
					A		F	
				Código	Euros	Código	Euros	
1 x 200-240V								
1.50	8.0	HQQE	•	CRE 15-1	98390710	4.883,00	98390711	4.995,00
	8.0			CRE 15-1	98390716	5.345,00	98390717	5.457,00
3 x 380-480V								
15.00	25.8	HQQE	•	CRE 15-9			92961378	20.863,00
	25.8			CRE 15-10			92961379	21.140,00
	25.8			CRE 15-12			92961390	23.892,00
	25.8			CRE 15-10			92961392	21.602,00
	27.6			CRE 15-10			96514506	21.140,00
	27.6			CRE 15-10			96514575	21.602,00
18.50	32.0	HQQE	•	CRE 15-12			92961391	25.576,00
	32.0			CRE 15-12			92961393	26.038,00
	33.4			CRE 15-12			96514507	25.576,00
	33.4			CRE 15-12			96514576	26.038,00
3 x 380-500V								
1.50	2.8	HQQE	•	CRE 15-1	98390713	5.295,00	98390714	5.408,00
	2.8			CRE 15-1	98390719	5.758,00	98390720	5.870,00
3.00	5.6	HQQE	•	CRE 15-2	99071509	7.447,00	99071524	7.559,00
	5.6			CRE 15-2	99071526	7.909,00	99071529	8.021,00
4.00	7.4	HQQE	•	CRE 15-3	99071512	9.080,00	99104276	9.192,00
	7.4			CRE 15-3	99071527	9.542,00	99071530	9.654,00
5.50	9.9	HQQE	•	CRE 15-4	99071857	10.964,00	99071862	11.077,00
	9.9			CRE 15-4	99071873	11.427,00	99071875	11.539,00
7.50	13.6	HQQE	•	CRE 15-5	99071860	13.093,00	99071863	13.205,00
	13.6			CRE 15-5	99071874	13.555,00	99071876	13.667,00
11.00	19.6	HQQE	•	CRE 15-8			99071870	17.169,00
	19.6			CRE 15-8			99071877	17.631,00

CRE20

BOMBAS VERTICALES MULTITAPAS ► BOMBAS DE VELOCIDAD VARIABLE, COMPONENTES HÚMEDOS DE HIERRO FUNDIDO, ACERO INOXIDABLE 304

CRE20: BOMBAS VERTICALES MULTITAPAS EN HIERRO FUNDIDO CON CONTROL DE VELOCIDAD VARIABLE (COMPONENTES EN CONTACTO CON EL FLUIDO EN ACERO INOXIDABLE 304)

Bomba centrífuga multitapa, diseño vertical, no autoaspirante, conexiones en línea, incluyendo motor IEC de alta eficiencia (IP55) con variador de frecuencia y controlador digital PI, con o sin sensor de presión. Cabezal y base en fundición (DIN W.Nr. EN-JL 1030), sistema hidráulico fabricado en acero al cromo-níquel (DIN W.Nr. 1,4301). Cierre mecánico de cartucho con acoplamiento de material estándar en carburo de silicio/carburo de silicio, elastómeros EPDM (HQQE).



Temperatura ambiente: 0 °C a + 50 °C bombas trifásicas a 11 kW/máx. 40 °C 15-22 kW

(reducción por encima de + 50 °C)

Temperatura del líquido: -20 °C a + 120 °C máx.

Conexiones: bridas DIN DN50

Presión máx. de funcionamiento: 16 bar hasta CRE20-7 y 25 bar desde CRE20-8 hasta CRE20-10

Cierre mecánico: HQQE - Cierre de cartucho/Carburo de silicio/Carburo de silicio/EPDM (otros bajo pedido)

Clase de protección: IP55

Eficiencia del motor: IE5 de alta eficiencia como estándar (hasta 11 kW) e IE3 (15-22 kW)

Tolerancias de tensión: +/- 10%

Frecuencia de alimentación: 50/60 Hz.

Otras versiones: bajo pedido

Control móvil: GRUNDFOS GO Remote (se vende como opción)

Puesta en servicio: consultar con el equipo de servicio de Grundfos

Versiónes de la bomba: N = con sensor, P = motor sobredimensionado, V = función en cascada

				MPG ID					
P2 [kW]	I [A]	Cierre mecánico	Sensor de presión	Modelo	F		A		
					Código	Euros	Código	Euros	
3 x 380-480V									
15.00	25.8	HQQE		CRE 20-7	92961434	21.090,00			
	25.8			CRE 20-8	92961435	21.417,00			
	25.8			CRE 20-10	92961436	24.229,00			
	25.8			CRE 20-8	92961440	21.880,00			
	27.6			CRE 20-8	96514642	21.417,00			
	27.6			CRE 20-8	96514703	21.880,00			
18.50	32.0			CRE 20-10	92961439	25.915,00			
	32.0			CRE 20-10	92961441	26.377,00			
	33.4			CRE 20-10	96514643	25.915,00			
	33.4			CRE 20-10	96514704	26.377,00			
	3 x 380-500V								
	2.20		4.0	HQQE		CRE 20-1	98390766	6.674,00	98390765
4.0			CRE 20-1		98390769	7.137,00	98390768	7.025,00	
4.00	7.4		CRE 20-2		99071655	9.305,00	99071649	9.193,00	
	7.4		CRE 20-2		99071668	9.767,00	99071664	9.655,00	
5.50	9.9		CRE 20-3		99071657	11.216,00	99071652	11.104,00	
	9.9		CRE 20-3		99071669	11.678,00	99071665	11.566,00	
7.50	13.6		CRE 20-4		99071658	13.372,00	99071654	13.260,00	
	13.6		CRE 20-4		99071670	13.835,00	99071666	13.723,00	
11.00	19.6		CRE 20-6		99071662	17.387,00			
	19.6		CRE 20-6		99071671	17.850,00			

CRE32: BOMBAS VERTICALES MULTITAPAS EN HIERRO FUNDIDO CON CONTROL DE VELOCIDAD VARIABLE (COMPONENTES EN CONTACTO CON EL FLUIDO EN ACERO INOXIDABLE 304)

Bomba centrífuga multitapa, diseño vertical, no autoaspirante, conexiones en línea, incluyendo motor IEC de alta eficiencia (IP55) con variador de frecuencia y controlador digital PI, con o sin sensor de presión. Cabezal y base en fundición (DIN W.Nr. EN-JL 1030), sistema hidráulico fabricado en acero al cromo-níquel (DIN W.Nr. 1,4301). Cierre mecánico de cartucho con acoplamiento de material estándar en carburo de silicio/carburo de silicio, elastómeros EPDM (HQQE).



Temperatura ambiente: 0 °C a + 50 °C bombas trifásicas a 11 kW/máx. 40 °C 15-22 kW (reducción por encima de + 50 °C)

Temperatura del líquido: -20 °C a + 120 °C máx.

Conexiones: bridas DIN DN65

Presión máx. de funcionamiento: 16 bar hasta CRE32-5 y 30 bar desde CRE32-6 a CRE32-7

Cierre mecánico: HQQE - Cierre de cartucho/Carburo de silicio/Carburo de silicio/EPDM (otros bajo pedido)

Clase de protección: IP55

Eficiencia del motor: IE5 de alta eficiencia como estándar (hasta 11 kW) e IE3 (15-22 kW)

Tolerancias de tensión: +/- 10%

Frecuencia de alimentación: 50/60 Hz.

Otras versiones: bajo pedido

Control móvil: GRUNDFOS GO Remote (se vende como opción)

Puesta en servicio: consultar con el equipo de servicio de Grundfos

Versiones de la bomba: N = con sensor, V = función en cascada

				MPG ID			
				F			
P2 [kW]	I [A]	Cierre mecánico	Sensor de presión	Modelo	Código	Euros	
3 x 380-480V							
15.00	25.8	HQQE		CRE 32-4	92962183	24.879,00	
	25.8			CRE 32-5	92962186	27.934,00	
	25.8			CRE 32-6	92962187	28.660,00	
	25.8			CRE 32-5-2	92962185	25.605,00	
	25.8			CRE 32-5-2	92962201	26.076,00	
	27.6			CRE 32-5-2	96122663	25.605,00	
27.6			CRE 32-5-2	96122671	26.076,00		
32.0			CRE 32-6	92962188	30.334,00		
32.0			CRE 32-7	92962189	33.551,00		
18.50	32.0			•	CRE 32-6	92962203	30.806,00
	33.4			•	CRE 32-6	96122664	30.334,00
	33.4			•	CRE 32-6	96122672	30.806,00
	37.7		•	CRE 32-7	92962200	34.828,00	
22.00	37.7		•	CRE 32-7	92962204	35.299,00	
	38.4		•	CRE 32-7	96122665	34.828,00	
	38.4		•	CRE 32-7	96122673	35.299,00	
3 x 380-500V							
2.20	4.0	HQQE		CRE 32-1-1	98390932	7.845,00	
	4.0			CRE 32-1-1	98390933	8.317,00	
3.00	5.6			•	CRE 32-1	99071938	8.835,00
	5.6			•	CRE 32-1	99071957	9.307,00
5.50	9.9			•	CRE 32-2-1	99071942	13.052,00
	9.9			•	CRE 32-2-1	99071958	13.524,00
7.50	13.6			•	CRE 32-2	99071953	15.942,00
	13.6			•	CRE 32-2	99071959	16.414,00
11.00	19.6			•	CRE 32-4-2	99071955	21.208,00
	19.6			•	CRE 32-4-2	99071960	21.680,00

CRE45

BOMBAS VERTICALES MULTITAPAS ► BOMBAS DE VELOCIDAD VARIABLE, COMPONENTES HÚMEDOS DE HIERRO FUNDIDO, ACERO INOXIDABLE 304

CRE45: BOMBAS VERTICALES MULTITAPAS EN HIERRO FUNDIDO CON CONTROL DE VELOCIDAD VARIABLE (COMPONENTES EN CONTACTO CON EL FLUIDO EN ACERO INOXIDABLE 304)

Bomba centrífuga multitapa, diseño vertical, no autoaspirante, conexiones en línea, incluyendo motor IEC de alta eficiencia (IP55) con variador de frecuencia y controlador digital PI, con o sin sensor de presión. Cabezal y base en fundición (DIN W.Nr. EN-JL 1030), sistema hidráulico fabricado en acero al cromo-níquel (DIN W.Nr. 1,4301). Cierre mecánico de cartucho con acoplamiento de material estándar en carburo de silicio/carburo de silicio, elastómeros EPDM (HQQE).



Temperatura ambiente: 0 °C a + 50 °C bombas trifásicas a 11 kW/máx. 40 °C 15-22 kW

(reducción por encima de + 50 °C)

Temperatura del líquido: -20 °C a + 120 °C máx.

Conexiones: bridas DIN DN80

Presión máx. de funcionamiento: 16 bar hasta CRE45-4-2

Cierre mecánico: HQQE - Cierre de cartucho/Carburo de silicio/Carburo de silicio/EPDM (otros bajo pedido)

Clase de protección: IP55

Eficiencia del motor: IE5 de alta eficiencia como estándar (hasta 11 kW) e IE3 (15-22 kW)

Tolerancias de tensión: +/- 10%

Frecuencia de alimentación: 50/60 Hz.

Otras versiones: bajo pedido

Control móvil: GRUNDFOS GO Remote (se vende como opción)

Puesta en servicio: consultar con el equipo de servicio de Grundfos

Versiones de la bomba: N = con sensor, V = función en cascada

				MPG ID		
				F		
P2 [kW]	I [A]	Cierre mecánico	Sensor de presión	Modelo	Código	Euros
3 x 380-480V						
15.00	25.8	HQQE	•	CRE 45-2	92962205	25.064,00
	25.8			CRE 45-3	92962206	28.234,00
	25.8			CRE 45-2	92962209	25.536,00
	27.6			CRE 45-2	96123405	25.064,00
	27.6			CRE 45-2	96123413	25.536,00
18.50	32.0			CRE 45-3	92962207	29.911,00
	32.0			CRE 45-3	92962210	30.384,00
	33.4			CRE 45-3	96123406	29.911,00
	33.4			CRE 45-3	96123414	30.384,00
	37.7			CRE 45-4-2	92962208	33.876,00
22.00	37.7	CRE 45-4-2	92962212	34.349,00		
	38.4	CRE 45-4-2	96123407	33.876,00		
	38.4	CRE 45-4-2	96123415	34.349,00		
3 x 380-500V						
5.50	9.9	HQQE	•	CRE 45-1-1	99072009	12.798,00
	9.9			CRE 45-1-1	99072016	13.271,00
7.50	13.6			CRE 45-1	99072011	15.655,00
	13.6			CRE 45-1	99072017	16.128,00
11.00	19.6			CRE 45-2-1	99072014	20.626,00
	19.6			CRE 45-2-2	99072012	20.626,00
	19.6			CRE 45-2-1	99072019	21.098,00
	19.6			CRE 45-2-2	99072018	21.098,00
	19.6					

CRE64: BOMBAS VERTICALES MULTITAPAS EN HIERRO FUNDIDO CON CONTROL DE VELOCIDAD VARIABLE (COMPONENTES EN CONTACTO CON EL FLUIDO EN ACERO INOXIDABLE 304)

Bomba centrífuga multitapa, diseño vertical, no autoaspirante, conexiones en línea, incluyendo motor IEC de alta eficiencia (IP55) con variador de frecuencia y controlador digital PI, con o sin sensor de presión. Cabezal y base en fundición (DIN W.Nr. EN-JL 1030), sistema hidráulico fabricado en acero al cromo-níquel (DIN W.Nr. 1,4301). Cierre mecánico de cartucho con acoplamiento de material estándar en carburo de silicio/carburo de silicio, elastómeros EPDM (HQQE).

Temperatura ambiente: 0 °C a + 50 °C bombas trifásicas a 11 kW/máx. 40 °C 15-22 kW (reducción por encima de + 50 °C)

Temperatura del líquido: -20 °C a + 120 °C máx.

Conexiones: bridas DIN DN100

Presión máx. de funcionamiento: 16 bar hasta CRE64-3-2

Cierre mecánico: HQQE - Cierre de cartucho/Carburo de silicio/Carburo de silicio/EPDM (otros bajo pedido)

Clase de protección: IP55

Eficiencia del motor: IE5 de alta eficiencia como estándar (hasta 11 kW) e IE3 (15-22 kW)

Tolerancias de tensión: +/- 10%

Frecuencia de alimentación: 50/60 Hz.

Otras versiones: bajo pedido

Control móvil: GRUNDFOS GO Remote (se vende como opción)

Puesta en servicio: consultar con el equipo de servicio de Grundfos

Versiones de la bomba: N = con sensor, V = función en cascada



5

				MPG ID		
				F		
P2 [kW]	I [A]	Cierre mecánico	Sensor de presión	Modelo	Código	Euros
3 x 380-480V						
15.00	25.8	HQQE	•	CRE 64-2-2	92962213	24.465,00
	25.8			CRE 64-2-2	92962220	24.938,00
	27.6			CRE 64-2-2	96123994	24.465,00
	27.6			CRE 64-2-2	96123999	24.938,00
18.50	32.0		•	CRE 64-2	92962216	30.690,00
	32.0			CRE 64-2-1	92962214	29.426,00
	32.0			CRE 64-2-1	92962221	29.899,00
	33.4			CRE 64-2-1	96123995	29.426,00
	33.4	CRE 64-2-1		96124000	29.899,00	
	37.7	CRE 64-2		92962217	31.970,00	
22.00	37.7	•	CRE 64-3-2	92962219	32.843,00	
	37.7		CRE 64-3-2	92962222	33.316,00	
	38.4		CRE 64-3-2	96123996	32.843,00	
	38.4		CRE 64-3-2	96124001	33.316,00	
3 x 380-500V						
7.50	13.6	HQQE	•	CRE 64-1-1	99072057	15.333,00
	13.6			CRE 64-1-1	99072061	15.805,00
11.00	19.6		•	CRE 64-1	99072059	20.900,00
	19.6			CRE 64-1	99072062	21.372,00

CRE95

BOMBAS VERTICALES MULTITAPAS ► BOMBAS DE VELOCIDAD VARIABLE, COMPONENTES HÚMEDOS DE HIERRO FUNDIDO, ACERO INOXIDABLE 304

CRE95: BOMBAS VERTICALES MULTITAPAS EN HIERRO FUNDIDO CON CONTROL DE VELOCIDAD VARIABLE (COMPONENTES EN CONTACTO CON EL FLUIDO EN ACERO INOXIDABLE 304)

Bomba centrífuga multitapa, diseño vertical, no autoaspirante, conexiones en línea, incluyendo motor IEC de alta eficiencia (IP55) con variador de frecuencia y controlador digital PI, con o sin sensor de presión. Cabezal y base en fundición (DIN W.Nr. EN-JL 1030), sistema hidráulico fabricado en acero al cromo-níquel (DIN W.Nr. 1,4301). Cierre mecánico de cartucho con acoplamiento de material estándar en carburo de silicio/carburo de silicio, elastómeros EPDM (HQQE).



Temperatura ambiente: 0 °C a + 50 °C bombas trifásicas a 11 kW/máx. 40 °C 15-22 kW

(reducción por encima de + 50 °C)

Temperatura del líquido: -30 °C a + 120 °C máx.

Conexiones: bridas DIN DN100

Presión máx. de funcionamiento: 16 bar hasta CRE95-2-1

Cierre mecánico: HQQE - Cierre de cartucho/Carburo de silicio/Carburo de silicio/EPDM (otros bajo pedido)

Clase de protección: IP55

Eficiencia del motor: IE5 de alta eficiencia como estándar (hasta 11 kW) e IE3 (15-22 kW)

Tolerancias de tensión: +/- 10%

Frecuencia de alimentación: 50/60 Hz.

Otras versiones: bajo pedido

Control móvil: GRUNDFOS GO Remote (se vende como opción)

Puesta en servicio: consultar con el equipo de servicio de Grundfos

Versiones de la bomba: N = con sensor, V = función en cascada

				MPG ID		
				F		
P2 [kW]	I [A]	Cierre mecánico	Sensor de presión	Modelo	Código	Euros
3 x 380-480V						
15.00	29.6	HQQE	•	CRE 95-1	92958488	24.901,00
	29.6			CRE 95-1	92958976	25.390,00
	31.7			CRE 95-1	99264358	24.901,00
	31.7			CRE 95-1	99264416	25.390,00
18.50	36.8		•	CRE 95-2-2	92958984	29.596,00
	36.8			CRE 95-2-2	92958987	30.085,00
	38.4			CRE 95-2-2	99264359	29.596,00
	38.4			CRE 95-2-2	99264417	30.085,00
22.00	43.3	•	CRE 95-2-1	92958990	33.318,00	
	43.3		CRE 95-2-1	92958995	33.807,00	
	44.2		CRE 95-2-1	99264360	33.318,00	
	44.2		CRE 95-2-1	99264418	33.807,00	
3 x 380-500V						
11.00	22.5	HQQE	•	CRE 95-1-1	99264346	20.271,00
	22.5			CRE 95-1-1	99264415	20.759,00

CRE125: BOMBAS VERTICALES MULTITETAPA EN HIERRO FUNDIDO CON CONTROL DE VELOCIDAD VARIABLE (COMPONENTES EN CONTACTO CON EL FLUIDO EN ACERO INOXIDABLE 304)

Bomba centrífuga multitapa, diseño vertical, no autoaspirante, conexiones en línea, incluyendo motor IEC de alta eficiencia (IP55) con variador de frecuencia y controlador digital PI, con o sin sensor de presión. Cabezal y base en fundición (DIN W.Nr. EN-JL 1030), sistema hidráulico fabricado en acero al cromo-níquel (DIN W.Nr. 1,4301). Cierre mecánico de cartucho con acoplamiento de material estándar en carburo de silicio/carburo de silicio, elastómeros EPDM (HQQE).

Temperatura ambiente: 0 °C a + 40 °C 15-22 kW (reducción por encima de + 50 °C)

Temperatura del líquido: -30 °C a + 120 °C máx.

Conexiones: bridas DIN DN150

Presión máx. de funcionamiento: 16 bar hasta CRE125-1

Cierre mecánico: HQQE - Cierre de cartucho/Carburo de silicio/Carburo de silicio/EPDM (otros bajo pedido)

Clase de protección: IP55

Eficiencia del motor: IE3 (15-22 kW)

Tolerancias de tensión: +/- 10%

Frecuencia de alimentación: 50/60 Hz.

Otras versiones: bajo pedido

Control móvil: GRUNDFOS GO Remote (se vende como opción)

Puesta en servicio: consultar con el equipo de servicio de Grundfos

Versiones de la bomba: N = con sensor



5

MPG ID

				F		
P2 [kW]	I [A]	Cierre mecánico	Sensor de presión	Modelo	Código	Euros
3 x 380-480V						
15.00	29.6	HQQE		CRE 125-1-1	92959052	24.676,00
	29.6		•	CRE 125-1-1	92959055	25.165,00
	31.7		•	CRE 125-1-1	99264393	24.676,00
	31.7		•	CRE 125-1-1	99264451	25.165,00
22.00	43.3		•	CRE 125-1	92959057	31.913,00
	43.3		•	CRE 125-1	92959062	32.403,00
	44.2		•	CRE 125-1	99264394	31.913,00
	44.2		•	CRE 125-1	99264452	32.403,00

CRE155: BOMBAS VERTICALES MULTITETAPA EN HIERRO FUNDIDO CON CONTROL DE VELOCIDAD VARIABLE (COMPONENTES EN CONTACTO CON EL FLUIDO EN ACERO INOXIDABLE 304)

Bomba centrífuga multitapa, diseño vertical, no autoaspirante, conexiones en línea, incluyendo motor IEC de alta eficiencia (IP55) con variador de frecuencia y controlador digital PI, con o sin sensor de presión. Cabezal y base en fundición (DIN W.Nr. EN-JL 1030), sistema hidráulico fabricado en acero al cromo-níquel (DIN W.Nr. 1,4301). Cierre mecánico de cartucho con acoplamiento de material estándar en carburo de silicio/carburo de silicio, elastómeros EPDM (HQQE).

Temperatura ambiente: 0 °C a + 40 °C 15-22 kW (reducción por encima de + 50 °C)

Temperatura del líquido: -40 °C a + 120 °C máx.

Conexiones: bridas DIN DN150

Presión máx. de funcionamiento: 16 bar hasta CRE155-1-1

Cierre mecánico: HQQE - Cierre de cartucho/Carburo de silicio/Carburo de silicio/EPDM (otros bajo pedido)

Clase de protección: IP55

Eficiencia del motor: IE3 (15-22 kW)

Tolerancias de tensión: +/- 10%

Frecuencia de alimentación: 50/60 Hz.

Otras versiones: bajo pedido

Control móvil: GRUNDFOS GO Remote (se vende como opción)

Puesta en servicio: consultar con el equipo de servicio de Grundfos

Versiones de la bomba: N = con sensor



MPG ID

				F		
P2 [kW]	I [A]	Cierre mecánico	Sensor de presión	Modelo	Código	Euros
3 x 380-480V						

CRE155

BOMBAS VERTICALES MULTITAPAS ► BOMBAS DE VELOCIDAD VARIABLE, COMPONENTES HÚMEDOS DE HIERRO FUNDIDO, ACERO INOXIDABLE 304

Continuación

P2 [kW]	I [A]	Cierre mecánico	Sensor de presión	F		
				Modelo	Código	Euros
18.50	36.8	HQQE	.	CRE 155-1-1	92959123	30.605,00
	36.8			CRE 155-1-1	92959125	31.094,00

CRIE1: BOMBAS VERTICALES MULTITAPADA EN ACERO INOXIDABLE 304 CON CONTROL DE VELOCIDAD VARIABLE

Bomba centrífuga multitapa, diseño vertical, no autoaspirante, conexiones en línea, incluyendo motor IEC de alta eficiencia (IP55) con variador de frecuencia y controlador digital PI. Cierre mecánico de cartucho con acoplamiento estándar de materiales en carburo de silicio/carburo de silicio, EPDM elastomérico (HQQE) o Viton (HQQV).



- Temperatura ambiente:** 0 °C a + 50 °C, bombas monofásicas de 1,5 kW y bombas trifásicas de 11 kW (reducción por encima de + 50 °C)
- Temperatura del líquido:** -20 °C a + 120 °C máx.
- Conexiones:** DIN DN25/DN32 - Compatible con bridas ranuradas DIN/ANSI/JIS
- Presión máx. de funcionamiento:** 25 bar
- Cierre mecánico:** HQQE - Cierre de cartucho/Carburo de silicio/Carburo de silicio/EPDM (otros bajo pedido)
- Clase de protección:** IP55
- Eficiencia del motor:** IE5 alta eficiencia como estándar (hasta 11 kW)
- Tolerancias de tensión:** +/- 10%
- Frecuencia de alimentación:** 50/60 Hz.
- Otras versiones:** bajo pedido
- Control móvil:** GRUNDFOS GO Remote (se vende como opción)
- Puesta en servicio:** consultar con el equipo de servicio de Grundfos
- Versiónes de la bomba:** N = con sensor, P = motor sobredimensionado, V = función en cascada

MPG IB

P2 [kW]	I [A]	Cierre mecánico	Sensor de presión	Modelo	FGJ		P		
					Código	Euros	Código	Euros	
1 x 200-240V									
0.37	2.2	HQQE	•	CRIE 1-4	98389353	3.584,00	98389348	3.459,00	
	2.2			CRIE 1-4	98389394	4.068,00	98389388	3.943,00	
0.55	3.0		•	CRIE 1-6	98389354	3.897,00	98389349	3.772,00	
	3.0			CRIE 1-6	98389395	4.380,00	98389390	4.256,00	
0.75	4.1		•	CRIE 1-9	98389356	4.322,00	98389350	4.197,00	
	4.1			CRIE 1-9	98389397	4.806,00	98389391	4.681,00	
1.10	5.9		•	CRIE 1-13	98389358	5.119,00	98389351	4.997,00	
	5.9			CRIE 1-13	98389398	5.598,00	98389392	5.475,00	
3 x 380-500V									
0.55	1.3		HQQE	•	CRIE 1-6	98389376	4.326,00		
	1.3	CRIE 1-6			98389416	4.809,00			
0.75	1.7					98389370	4.674,00		
1.10	2.1								
1.50	2.8	•		CRIE 1-13	98389378	5.650,00			
	2.8			CRIE 1-17	98389379	6.815,00	98389372	6.691,00	
2.20	4.0	•		CRIE 1-17	98389419	7.299,00	98389412	7.174,00	
	4.0			CRIE 1-25	98389380	8.210,00	98389373	8.086,00	
3.00	5.6	•		CRIE 1-25	98389420	8.694,00	98389413	8.569,00	
	5.6			CRIE 1-27	99072120	9.704,00	99072119	9.579,00	
				CRIE 1-27	99072123	10.187,00	99072122	10.063,00	

CRIE3

BOMBAS VERTICALES MULTITETAPAS ► BOMBAS DE VELOCIDAD VARIABLE-ACERO INOXIDABLE 304

CRIE3: BOMBAS VERTICALES MULTITETAPA EN ACERO INOXIDABLE 304 CON CONTROL DE VELOCIDAD VARIABLE

Bomba centrífuga multitapa, diseño vertical, no autoaspirante, conexiones en línea, incluyendo motor IEC de alta eficiencia (IP55) con variador de frecuencia y controlador digital PI. Cierre mecánico de cartucho con acoplamiento estándar de materiales en carburo de silicio/carburo de silicio, EPDM elastomérico (HQQE) o Viton (HQQV).



Temperatura ambiente: 0 °C a + 50 °C bombas monofásicas a 1,5 kW y bombas trifásicas a 11 kW (reducción por encima de + 50 °C)

Temperatura del líquido: -20 °C a + 120 °C máx.

Conexiones: DIN DN25/DN32 - Compatible con bridas ranuradas DIN/ANSI/JIS

Presión máx. de funcionamiento: 25 bar

Cierre mecánico: HQQE - Cierre de cartucho/Carburo de silicio/Carburo de silicio/EPDM (otros bajo pedido)

Clase de protección: IP55

Eficiencia del motor: IE5 alta eficiencia como estándar (hasta 11 kW)

Tolerancias de tensión: +/- 10%

Frecuencia de alimentación: 50/60 Hz.

Otras versiones: bajo pedido

Control móvil: GRUNDFOS GO Remote (se vende como opción)

Puesta en servicio: consultar con el equipo de servicio de Grundfos

Versiónes de la bomba: N = con sensor, P = motor sobredimensionado, V = función en cascada

MPG IB

P2 [kW]	I [A]	Cierre mecánico	Sensor de presión	Modelo	FGJ		P				
					Código	Euros	Código	Euros			
1 x 200-240V											
0.37	2.2	HQQE	•	CRIE 3-2	98389746	3.443,00	98389741	3.318,00			
	2.2			CRIE 3-2	98389793	3.928,00	98389788	3.803,00			
0.55	3.0			CRIE 3-4	98389747	3.709,00	98389742	3.584,00			
	3.0			CRIE 3-4	98389794	4.193,00	98389789	4.069,00			
0.75	4.1			CRIE 3-5	98389748	4.082,00	98389743	3.957,00			
	4.1			CRIE 3-5	98389795	4.567,00	98389790	4.442,00			
1.10	5.9			CRIE 3-8	98389796	5.140,00					
3 x 380-500V											
0.75	1.7			HQQE	•	CRIE 3-5	98389767	4.559,00	98389760	4.434,00	
	2.1					CRIE 3-8	98389769	5.184,00	98389761	5.059,00	
1.10	2.1	CRIE 3-8	98389815			5.669,00	98389809	5.544,00			
	2.8	CRIE 3-11	98389770			6.067,00	98389762	5.942,00			
1.50	2.8	CRIE 3-11	98389816			6.552,00	98389810	6.427,00			
	4.0	CRIE 3-17	98389782			7.519,00	98389763	7.394,00			
2.20	4.0	CRIE 3-17	98389818			8.004,00	98389811	7.879,00			
	5.6	CRIE 3-23	99072151			8.660,00	99072148	8.535,00			
3.00	5.6	CRIE 3-23	99072158			9.144,00	99072156	9.019,00			
	7.4	CRIE 3-25	99072152			10.371,00	99072149	10.246,00			
4.00	7.4	CRIE 3-25	99072159	10.855,00	99072157	10.730,00					

CRIE5: BOMBAS VERTICALES MULTITAPADA EN ACERO INOXIDABLE 304 CON CONTROL DE VELOCIDAD VARIABLE

Bomba centrífuga multitapa, diseño vertical, no autoaspirante, conexiones en línea, incluyendo motor IEC de alta eficiencia (IP55) con variador de frecuencia y controlador digital PI. Cierre mecánico de cartucho con acoplamiento estándar de materiales en carburo de silicio/carburo de silicio, EPDM elastomérico (HQQE) o Viton (HQQV).



- Temperatura ambiente:** 0 °C a + 50 °C bombas monofásicas a 1,5 kW y bombas trifásicas a 11 kW (reducción por encima de + 50 °C)
- Temperatura del líquido:** -20 °C a + 120 °C máx.
- Conexiones:** DIN DN25/DN32 - Compatible con bridas ranuradas DIN/ANSI/JIS
- Presión máx. de funcionamiento:** 25 bar
- Cierre mecánico:** HQQE - Cierre de cartucho/Carburo de silicio/Carburo de silicio/EPDM (otros bajo pedido)
- Clase de protección:** IP55
- Eficiencia del motor:** IE5 alta eficiencia como estándar (hasta 11 kW)
- Tolerancias de tensión:** +/- 10%
- Frecuencia de alimentación:** 50/60 Hz.
- Otras versiones:** bajo pedido
- Control móvil:** GRUNDFOS GO Remote (se vende como opción)
- Puesta en servicio:** consultar con el equipo de servicio de Grundfos
- Versiónes de la bomba:** N = con sensor, P = motor sobredimensionado, V = función en cascada

MPG IB

P2 [kW]	I [A]	Cierre mecánico	Sensor de presión	Modelo	FGJ		P		
					Código	Euros	Código	Euros	
1 x 200-240V									
0.55	3.0	HQQE	•	CRIE 5-2	98390064	3.644,00	98390050	3.520,00	
	3.0			CRIE 5-2	98390086	4.127,00	98390083	4.003,00	
1.10	5.9		CRIE 5-4	98390065	4.250,00	98390061	4.126,00		
	5.9		CRIE 5-4	98390087	4.734,00	98390084	4.609,00		
1.50	8.0		CRIE 5-5	98390066	5.158,00				
3 x 380-500V									
1.50	2.8		HQQE	•	CRIE 5-5	98390077	5.577,00	98390073	5.453,00
	2.8				CRIE 5-5	98390101	6.061,00	98390096	5.936,00
2.20	4.0			CRIE 5-9	98390078	6.911,00	98390074	6.787,00	
	4.0			CRIE 5-9	98390102	7.394,00	98390097	7.270,00	
3.00	5.6	CRIE 5-12		99072212	7.959,00	99072209	7.835,00		
	5.6	CRIE 5-12		99072221	8.442,00	99072218	8.318,00		
4.00	7.4	CRIE 5-16		99072213	9.483,00	99072210	9.358,00		
	7.4	CRIE 5-16		99072222	9.966,00	99072219	9.841,00		
5.50	9.9	CRIE 5-22		99072214	11.479,00	99072211	11.355,00		
	9.9	CRIE 5-22		99072223	11.962,00	99072220	11.838,00		
7.50	13.6	CRIE 5-24		99075981	13.602,00	99075980	13.478,00		
	13.6	CRIE 5-24		99075984	14.085,00	99075983	13.961,00		

CRIE10

BOMBAS VERTICALES MULTITAPAS ► BOMBAS DE VELOCIDAD VARIABLE-ACERO INOXIDABLE 304

CRIE10: BOMBAS VERTICALES MULTITAPA EN ACERO INOXIDABLE 304 CON CONTROL DE VELOCIDAD VARIABLE

Bomba centrífuga multietapa, diseño vertical, no autoaspirante, conexiones en línea, incluyendo motor IEC de alta eficiencia (IP55) con variador de frecuencia y controlador digital PI. Cierre mecánico de cartucho con acoplamiento estándar de materiales en carburo de silicio/carburo de silicio, EPDM elastomérico (HQQE) o Viton (HQQV).



- Temperatura ambiente:** 0 °C a + 50 °C bombas monofásicas a 1,5 kW y bombas trifásicas a 11 kW (reducción por encima de + 50 °C)
- Temperatura del líquido:** -20 °C a + 120 °C máx.
- Conexiones:** DIN DN40 - Compatible con bridas ranuradas DIN/ANSI/JIS
- Presión máx. de funcionamiento:** 16 bar hasta CRIE10-10 y 25 bar desde CRIE10-12 a CRIE10-17
- Cierre mecánico:** HQQE - Cierre de cartucho/Carburo de silicio/Carburo de silicio/EPDM (otros bajo pedido)
- Clase de protección:** IP55
- Eficiencia del motor:** IE5 de alta eficiencia como estándar (hasta 11 kW) e IE3 (15-22 kW)
- Tolerancias de tensión:** +/- 10%
- Frecuencia de alimentación:** 50/60 Hz.
- Otras versiones:** bajo pedido
- Control móvil:** GRUNDFOS GO Remote (se vende como opción)
- Puesta en servicio:** consultar con el equipo de servicio de Grundfos
- Versiones de la bomba:** N = con sensor, P = motor sobredimensionado, V = función en cascada

MPG IB

P2 [kW]	I [A]	Cierre mecánico	Sensor de presión	Modelo	FGJ		P	
					Código	Euros	Código	Euros
1 x 200-240V								
0.75	4.1	HQQE	•	CRIE 10-1	98390282	4.288,00	98390280	4.078,00
	4.1			CRIE 10-1	98390294	4.753,00	98390292	4.542,00
3 x 380-500V								
1.50	2.8	HQQE	•	CRIE 10-2	98390288	5.973,00	98390286	5.762,00
	2.8			CRIE 10-2	98390300	6.438,00	98390298	6.227,00
2.20	4.0			CRIE 10-3	98390289	7.231,00	98390287	7.020,00
	4.0			CRIE 10-3	98390301	7.696,00	98390299	7.485,00
3.00	5.6			CRIE 10-5	99071467	8.265,00	99071464	8.054,00
	5.6			CRIE 10-5	99071475	8.729,00	99071472	8.519,00
4.00	7.4			CRIE 10-6	99071469	10.003,00	99071465	9.792,00
	7.4			CRIE 10-6	99071476	10.467,00	99071473	10.257,00
5.50	9.9			CRIE 10-9	99071799	12.215,00	99071796	12.004,00
	9.9			CRIE 10-9	99071808	12.679,00	99071805	12.469,00
7.50	13.6			CRIE 10-12	99071800	14.991,00	99071797	14.780,00
	13.6			CRIE 10-12	99071809	15.455,00	99071806	15.245,00
11.00	19.6			CRIE 10-17	99071801	19.376,00	99071798	19.165,00
	19.6			CRIE 10-17	99071810	19.840,00	99071807	19.630,00

CRIE15: BOMBAS VERTICALES MULTITAPAS EN ACERO INOXIDABLE 304 CON CONTROL DE VELOCIDAD VARIABLE

Bomba centrífuga multitapa, diseño vertical, no autoaspirante, conexiones en línea, incluyendo motor IEC de alta eficiencia (IP55) con variador de frecuencia y controlador digital PI. Cierre mecánico de cartucho con acoplamiento estándar de materiales en carburo de silicio/carburo de silicio, EPDM elastomérico (HQQE) o Viton (HQQV).



5

- Temperatura ambiente:** 0 °C a + 50 °C bombas monofásicas a 1,5 kW y bombas trifásicas a 11 kW/máx. 40 °C 15-22 kW (reducción por encima de + 50 °C)
- Temperatura del líquido:** -20 °C a + 120 °C máx.
- Conexiones:** Bridas DIN DN50 - Compatible con bridas ranuradas DIN/ANSI/JIS
- Presión máx. de funcionamiento:** 16 bar hasta CRIE15-8 y 25 bar desde CRIE15-10 hasta CRIE15-12
- Cierre mecánico:** HQQE - Cierre de cartucho/Carburo de silicio/Carburo de silicio/EPDM (otros bajo pedido)
- Clase de protección:** IP55
- Eficiencia del motor:** IE5 de alta eficiencia como estándar (hasta 11 kW) e IE3 (15-22 kW)
- Tolerancias de tensión:** +/- 10%
- Frecuencia de alimentación:** 50/60 Hz.
- Otras versiones:** bajo pedido
- Control móvil:** GRUNDFOS GO Remote (se vende como opción)
- Puesta en servicio:** consultar con el equipo de servicio de Grundfos
- Versiónes de la bomba:** N = con sensor, P = motor sobredimensionado, V = función en cascada



MPG ID

P2 [kW]	I [A]	Cierre mecánico	Sensor de presión	Modelo	FGJ		P		
					Código	Euros	Código	Euros	
3 x 380-480V									
15.00	25.8	HQQE	•	CRIE 15-10	92961397	22.518,00	92961394	22.258,00	
	25.8			CRIE 15-10	92961403	22.979,00	92961400	22.720,00	
	27.6			CRIE 15-10	96514522	22.518,00	96514530	22.258,00	
	27.6			CRIE 15-10	96514591	22.979,00	96514599	22.720,00	
18.50	32.0		CRIE 15-12	92961398	27.206,00	92961395	26.946,00		
	32.0		CRIE 15-12	92961404	27.667,00	92961402	27.408,00		
	33.4		CRIE 15-12	96514523	27.206,00	96514531	26.946,00		
	33.4		CRIE 15-12	96514592	27.667,00	96514600	27.408,00		
3 x 380-500V									
1.50	2.8	HQQE	•	CRIE 15-1	98390727	5.938,00	98390726	5.678,00	
	2.8			CRIE 15-1	98390734	6.399,00	98390733	6.140,00	
3.00	5.6		CRIE 15-2	99071546	8.189,00	99071541	7.929,00		
	5.6		CRIE 15-2	99071565	8.650,00	99071559	8.391,00		
4.00	7.4		CRIE 15-3	99071547	9.899,00	99071542	9.639,00		
	7.4		CRIE 15-3	99071566	10.360,00	99071560	10.101,00		
5.50	9.9		CRIE 15-4	99071548	11.898,00	99071543	11.638,00		
	9.9		CRIE 15-4	99071568	12.359,00	99071562	12.100,00		
7.50	13.6		CRIE 15-5	99071549	14.142,00	99071544	13.883,00		
	13.6		CRIE 15-5	99071569	14.604,00	99071563	14.344,00		
11.00	19.6		CRIE 15-8	99071551	18.304,00	99071545	18.045,00		
	19.6		CRIE 15-8	99071570	18.766,00	99071564	18.506,00		

CRIE20

BOMBAS VERTICALES MULTITETAPAS ► BOMBAS DE VELOCIDAD VARIABLE-ACERO INOXIDABLE 304

CRIE20: BOMBAS VERTICALES MULTITETAPA EN ACERO INOXIDABLE 304 CON CONTROL DE VELOCIDAD VARIABLE

Bomba centrífuga multitapa, diseño vertical, no autoaspirante, conexiones en línea, incluyendo motor IEC de alta eficiencia (IP55) con variador de frecuencia y controlador digital PI. Cierre mecánico de cartucho con acoplamiento estándar de materiales en carburo de silicio/carburo de silicio, EPDM elastomérico (HQQE) o Viton (HQQV).



- Temperatura ambiente:** 0 °C a + 50 °C bombas trifásicas a 11 kW/máx. 40 °C 15-22 kW (reducción por encima de + 50 °C)
- Temperatura del líquido:** -20 °C a + 120 °C máx.
- Conexiones:** Bridas DIN DN50 - Compatible con bridas ranuradas DIN/ANSI/JIS
- Presión máx. de funcionamiento:** 16 bar hasta CRIE20-7 y 25 bar desde CRIE20-8 hasta CRIE20-10
- Cierre mecánico:** HQQE - Cierre de cartucho/Carburo de silicio/Carburo de silicio/EPDM (otros bajo pedido)
- Clase de protección:** IP55
- Eficiencia del motor:** IE5 de alta eficiencia como estándar (hasta 11 kW) e IE3 (15-22 kW)
- Tolerancias de tensión:** +/- 10%
- Frecuencia de alimentación:** 50/60 Hz.
- Otras versiones:** bajo pedido
- Control móvil:** GRUNDFOS GO Remote (se vende como opción)
- Puesta en servicio:** consultar con el equipo de servicio de Grundfos
- Versiones de la bomba:** N = con sensor, P = motor sobredimensionado, V = función en cascada

MPG ID

P2 [kW]	I [A]	Cierre mecánico	Sensor de presión	Modelo	FGJ		P		
					Código	Euros	Código	Euros	
3 x 380-480V									
15.00	25.8	HQQE	•	CRIE 20-8	92961445	22.747,00	92961442	22.488,00	
	25.8			CRIE 20-8	92961449	23.207,00	92961447	22.948,00	
	27.6			CRIE 20-8	96514656	22.747,00	96514664	22.488,00	
18.50	32.0			CRIE 20-10	92961446	27.484,00	92961443	27.225,00	
	32.0			CRIE 20-10	92961450	27.945,00	92961448	27.686,00	
	33.4			CRIE 20-10	96514657	27.484,00	96514665	27.225,00	
	33.4	CRIE 20-10	96514718	27.945,00	96514725	27.686,00			
3 x 380-500V									
2.20	4.0	HQQE	•	CRIE 20-1	98390783	7.238,00	98390782	6.979,00	
	4.0			CRIE 20-1	98390786	7.698,00	98390785	7.440,00	
4.00	7.4			CRIE 20-2	99071681	9.989,00	99071676	9.730,00	
	7.4			CRIE 20-2	99071694	10.450,00	99071689	10.191,00	
5.50	9.9			CRIE 20-3	99071682	12.010,00	99071677	11.752,00	
	9.9			CRIE 20-3	99071695	12.471,00	99071690	12.212,00	
7.50	13.6			CRIE 20-4	99071683	14.278,00	99071678	14.019,00	
	13.6			CRIE 20-4	99071696	14.739,00	99071692	14.480,00	
11.00	19.6			CRIE 20-6	99071684	18.481,00	99071680	18.222,00	
	19.6			CRIE 20-6	99071698	18.942,00	99071693	18.683,00	

CRNE1: BOMBAS VERTICALES MULTITAPAS EN ACERO INOXIDABLE 316 CON CONTROL DE VELOCIDAD VARIABLE

Bomba centrífuga de etapas múltiples, diseño vertical, no autoaspirante, conexiones en línea, incluyendo motor IEC de alta eficiencia (IP55) con variador de frecuencia y controlador digital PI.
Piezas en contacto con el fluido fabricadas en acero al cromo-níquel (DIN W.Nr.1,4401/1,4408).
Cierre mecánico de cartucho con acoplamiento estándar de materiales en carburo de silicio/carburo de silicio. EPDM elastomérico (HQQE) o Viton (HQQV).



Temperatura ambiente: 0 °C a + 50 °C, bombas monofásicas de 1,5 kW y bombas trifásicas de 11 kW (reducción por encima de + 50 °C)

Temperatura del líquido: -20 °C a + 90 °C máx.

Conexiones: DIN DN25/DN32 - Compatible con bridas ranuradas DIN/ANSI/JIS

Presión máx. de funcionamiento: 25 bar

Cierre mecánico: HQQV - Cierre de cartucho/Carburo de silicio/Carburo de silicio/Viton (otros bajo pedido)

Clase de protección: IP55

Eficiencia del motor: IE5 alta eficiencia como estándar (hasta 11 kW)

Tolerancias de tensión: +/- 10%

Frecuencia de alimentación: 50/60 Hz.

Otras versiones: bajo pedido

Control móvil: GRUNDFOS GO Remote (se vende como opción)

Puesta en servicio: consultar con el equipo de servicio de Grundfos

Versiónes de la bomba: N = con sensor, P = motor sobredimensionado, V = función en cascada

P2 [kW]	I [A]	Cierre mecánico	Sensor de presión	Modelo	FGJ		MPG IB		
					Código	Euros	Código	Euros	
1 x 200-240V									
0.37	2.2	HQQE	•	CRNE 1-4	98389459	3.976,00	98389435	3.787,00	
	2.2			CRNE 1-4	98389538	4.458,00	98389527	4.268,00	
0.55	3.0		•	CRNE 1-6	98389460	4.308,00	98389437	4.118,00	
	3.0			CRNE 1-6	98389539	4.789,00	98389529	4.600,00	
0.75	4.1		•	CRNE 1-9	98389462	4.773,00	98389438	4.583,00	
	4.1			CRNE 1-9	98389542	5.254,00	98389530	5.065,00	
1.10	5.9		•	CRNE 1-13	98389463	5.645,00	98389440	5.466,00	
	5.9			CRNE 1-13	98389545	6.120,00	98389531	5.932,00	
3 x 380-500V									
0.37	1.0		HQQE	•	CRNE 1-4	98389501	4.394,00		
0.55	1.3	CRNE 1-6			98389503	4.735,00			
0.75	1.7	CRNE 1-9			98389587	5.728,00			
1.10	2.1	CRNE 1-13					98389572	6.474,00	
1.50	2.8	CRNE 1-17			98389506	7.421,00	98389491	7.231,00	
	2.8	CRNE 1-17			98389589	7.902,00	98389574	7.713,00	
2.20	4.0	CRNE 1-25			98389507	8.898,00	98389492	8.708,00	
	4.0	CRNE 1-25			98389591	9.379,00	98389575	9.190,00	
3.00	5.6	CRNE 1-27			99072128	10.484,00	99072126	10.295,00	
	5.6	CRNE 1-27			99072135	10.966,00	99072133	10.776,00	

CRNE3

BOMBAS VERTICALES MULTITAPAS ► BOMBAS DE VELOCIDAD VARIABLE-ACERO INOXIDABLE 316

CRNE3: BOMBAS VERTICALES MULTITAPA EN ACERO INOXIDABLE 316 CON CONTROL DE VELOCIDAD VARIABLE

Bomba centrífuga de etapas múltiples, diseño vertical, no autoaspirante, conexiones en línea, incluyendo motor IEC de alta eficiencia (IP55) con variador de frecuencia y controlador digital PI.
Piezas en contacto con el fluido fabricadas en acero al cromo-níquel (DIN W.Nr.1,4401/1,4408).
Cierre mecánico de cartucho con acoplamiento estándar de materiales en carburo de silicio/carburo de silicio. EPDM elastomérico (HQQE) o Viton (HQQV).



- Temperatura ambiente:** 0 °C a + 50 °C bombas monofásicas a 1,5 kW y bombas trifásicas a 11 kW (reducción por encima de + 50 °C)
- Temperatura del líquido:** -20 °C a + 90 °C máx.
- Conexiones:** DIN DN25/DN32 - Compatible con bridas ranuradas DIN/ANSI/JIS
- Presión máx. de funcionamiento:** 25 bar
- Cierre mecánico:** HQQV - Cierre de cartucho/Carburo de silicio/Carburo de silicio/Viton (otros bajo pedido)
- Clase de protección:** IP55
- Eficiencia del motor:** IE5 alta eficiencia como estándar (hasta 11 kW)
- Tolerancias de tensión:** +/- 10%
- Frecuencia de alimentación:** 50/60 Hz.
- Otras versiones:** bajo pedido
- Control móvil:** GRUNDFOS GO Remote (se vende como opción)
- Puesta en servicio:** consultar con el equipo de servicio de Grundfos
- Versiones de la bomba:** N = con sensor, P = motor sobredimensionado, V = función en cascada

				MPG IB						
P2 [kW]	I [A]	Cierre mecánico	Sensor de presión	Modelo	FGJ		P			
					Código	Euros	Código	Euros		
1 x 200-240V										
0.37	2.2	HQQE	•	CRNE 3-2	98389844	3.819,00	98389832	3.629,00		
	2.2			CRNE 3-2	98389924	4.301,00	98389914	4.111,00		
0.55	3.0			CRNE 3-4	98389845	4.097,00	98389833	3.908,00		
	3.0			CRNE 3-4	98389925	4.579,00	98389915	4.390,00		
0.75	4.1			CRNE 3-5	98389846	4.501,00	98389834	4.312,00		
	4.1			CRNE 3-5	98389926	4.983,00	98389916	4.794,00		
1.10	5.9			CRNE 3-8	98389847	5.125,00	98389835	4.936,00		
	5.9			CRNE 3-8	98389927	5.599,00	98389917	5.412,00		
1.50	8.0			CRNE 3-11			98389837	5.982,00		
3 x 380-500V										
0.55	1.3			HQQE	•	CRNE 3-4	98389890	4.525,00		
0.75	1.7	CRNE 3-5	98389974			5.458,00				
1.10	2.1	CRNE 3-8					98389879	5.462,00		
	2.1	CRNE 3-8	98389975			6.134,00	98389953	5.944,00		
1.50	2.8	CRNE 3-11	98389893			6.590,00	98389880	6.401,00		
	2.8	CRNE 3-11	98389976			7.073,00	98389954	6.883,00		
2.20	4.0	CRNE 3-17	98389894			8.135,00	98389881	7.946,00		
	4.0	CRNE 3-17	98389977			8.618,00	98389955	8.428,00		
3.00	5.6	CRNE 3-23	99072168			9.343,00	99072164	9.153,00		
	5.6	CRNE 3-23	99072180			9.825,00	99072176	9.635,00		
4.00	7.4	CRNE 3-25	99072169			11.132,00	99072165	10.942,00		
	7.4	CRNE 3-25	99072181			11.614,00	99072177	11.425,00		

CRNE5: BOMBAS VERTICALES MULTITAPAS EN ACERO INOXIDABLE 316 CON CONTROL DE VELOCIDAD VARIABLE

Bomba centrífuga de etapas múltiples, diseño vertical, no autoaspirante, conexiones en línea, incluyendo motor IEC de alta eficiencia (IP55) con variador de frecuencia y controlador digital PI.
Piezas en contacto con el fluido fabricadas en acero al cromo-níquel (DIN W.Nr.1,4401/1,4408).
Cierre mecánico de cartucho con acoplamiento estándar de materiales en carburo de silicio/carburo de silicio. EPDM elastomérico (HQQE) o Viton (HQQV).



- Temperatura ambiente:** 0 °C a + 50 °C bombas monofásicas a 1,5 kW y bombas trifásicas a 11 kW (reducción por encima de + 50 °C)
- Temperatura del líquido:** -20 °C a + 90 °C máx.
- Conexiones:** DIN DN25/DN32 - Compatible con bridas ranuradas DIN/ANSI/JIS
- Presión máx. de funcionamiento:** 25 bar
- Cierre mecánico:** HQQV - Cierre de cartucho/Carburo de silicio/Carburo de silicio/Viton (otros bajo pedido)
- Clase de protección:** IP55
- Eficiencia del motor:** IE5 alta eficiencia como estándar (hasta 11 kW)
- Tolerancias de tensión:** +/- 10%
- Frecuencia de alimentación:** 50/60 Hz.
- Otras versiones:** bajo pedido
- Control móvil:** GRUNDFOS GO Remote (se vende como opción)
- Puesta en servicio:** consultar con el equipo de servicio de Grundfos
- Versiónes de la bomba:** N = con sensor, P = motor sobredimensionado, V = función en cascada

MPG IB

P2 [kW]	I [A]	Cierre mecánico	Sensor de presión	Modelo	FGJ		P	
					Código	Euros	Código	Euros
1 x 200-240V								
0.55	3.0	HQQE	•	CRNE 5-2	98390117	4.025,00	98390110	3.838,00
	3.0			CRNE 5-2	98390170	4.501,00	98390164	4.312,00
1.10	5.9		•	CRNE 5-4	98390118	4.676,00	98390111	4.490,00
	5.9			CRNE 5-4	98390171	5.156,00	98390165	4.967,00
3 x 380-500V								
1.10	2.1	HQQE	•	CRNE 5-4	98390151	5.209,00		
1.50	2.8			CRNE 5-5	98390152	6.057,00	98390144	5.869,00
	2.8			CRNE 5-5	98390194	6.532,00	98390186	6.345,00
2.20	4.0			CRNE 5-9	98390153	7.469,00	98390145	7.282,00
	4.0			CRNE 5-9	98390195	7.945,00	98390187	7.757,00
3.00	5.6			CRNE 5-12	99072237	8.566,00	99072230	8.378,00
	5.6			CRNE 5-12	99072265	9.042,00	99072259	8.854,00
4.00	7.4			CRNE 5-16	99072238	10.170,00	99072231	9.982,00
	7.4			CRNE 5-16	99072266	10.646,00	99072260	10.458,00
5.50	9.9			CRNE 5-22	99072239	12.292,00	99072232	12.104,00
	9.9			CRNE 5-22	99072267	12.767,00	99072261	12.580,00
7.50	13.6			CRNE 5-24	99075989	14.528,00	99075987	14.341,00
	13.6			CRNE 5-24	99075995	15.004,00	99075993	14.816,00

CRNE10

BOMBAS VERTICALES MULTITAPAS ► BOMBAS DE VELOCIDAD VARIABLE-ACERO INOXIDABLE 316

CRNE10: BOMBAS VERTICALES MULTITAPADA EN ACERO INOXIDABLE 316 CON CONTROL DE VELOCIDAD VARIABLE

Bomba centrífuga de etapas múltiples, diseño vertical, no autoaspirante, conexiones en línea, incluyendo motor IEC de alta eficiencia (IP55) con variador de frecuencia y controlador digital PI.
Piezas en contacto con el fluido fabricadas en acero al cromo-níquel (DIN W.Nr.1,4401/1,4408).
Cierre mecánico de cartucho con acoplamiento estándar de materiales en carburo de silicio/carburo de silicio. EPDM elastomérico (HQQE) o Viton (HQQV).



- Temperatura ambiente:** 0 °C a + 50 °C bombas monofásicas a 1,5 kW y bombas trifásicas a 11 kW (reducción por encima de + 50 °C)
- Temperatura del líquido:** -20 °C a + 90 °C máx.
- Conexiones:** DIN DN40 - Compatible con bridas ranuradas DIN/JIS
- Presión máx. de funcionamiento:** 25 bar
- Cierre mecánico:** HQQV - Cierre de cartucho/Carburo de silicio/Carburo de silicio/Viton (otros bajo pedido)
- Clase de protección:** IP55
- Eficiencia del motor:** IE5 alta eficiencia como estándar (hasta 11 kW)
- Tolerancias de tensión:** +/- 10%
- Frecuencia de alimentación:** 50/60 Hz.
- Otras versiones:** bajo pedido
- Control móvil:** GRUNDFOS GO Remote (se vende como opción)
- Puesta en servicio:** consultar con el equipo de servicio de Grundfos
- Versiones de la bomba:** N = con sensor, P = motor sobredimensionado, V = función en cascada

P2 [kW]	I [A]	Cierre mecánico	Sensor de presión	Modelo	FGJ		MPG IB	
					Código	Euros	Código	Euros
1 x 200-240V				CRNE 10-1	98390311	4.615,00	98390306	4.398,00
0.75	4.1	HQQE	•	CRNE 10-1	98390335	5.079,00	98390331	4.861,00
	4.1							
3 x 380-500V				CRNE 10-1			98390705	5.331,00
0.75	1.7	HQQE	•	CRNE 10-2	98390323	6.351,00	98390319	6.134,00
1.50	2.8			CRNE 10-2	98390347	6.815,00	98390343	6.597,00
	2.8			CRNE 10-3	98390324	7.634,00	98390320	7.417,00
2.20	4.0			CRNE 10-3	98390348	8.097,00	98390344	7.880,00
	4.0			CRNE 10-5	99071488	8.727,00	99071483	8.509,00
3.00	5.6			CRNE 10-5	99071504	9.190,00	99071499	8.973,00
	5.6			CRNE 10-6	99071490	10.562,00	99071484	10.345,00
4.00	7.4			CRNE 10-6	99071506	11.026,00	99071500	10.809,00
	7.4			CRNE 10-9	99071826	12.924,00	99071819	12.707,00
5.50	9.9			CRNE 10-9	99071850	13.388,00	99071841	13.170,00
	9.9			CRNE 10-12	99071827	15.889,00	99071820	15.672,00
7.50	13.6			CRNE 10-12	99071851	16.353,00	99071843	16.135,00
	13.6			CRNE 10-17	99071829	20.541,00	99071821	20.324,00
11.00	19.6			CRNE 10-17	99071852	21.005,00	99071844	20.788,00
	19.6							

CRNE15: BOMBAS VERTICALES MULTITAPADA EN ACERO INOXIDABLE 316 CON CONTROL DE VELOCIDAD VARIABLE

Bomba centrífuga de etapas múltiples, diseño vertical, no autoaspirante, conexiones en línea, incluyendo motor IEC de alta eficiencia (IP55) con variador de frecuencia y controlador digital PI.
Piezas en contacto con el fluido fabricadas en acero al cromo-níquel (DIN W.Nr.1,4401/1,4408).
Cierre mecánico de cartucho con acoplamiento estándar de materiales en carburo de silicio/carburo de silicio. EPDM elastomérico (HQQE) o Viton (HQQV).



- Temperatura ambiente:** 0 °C a + 50 °C bombas monofásicas a 1,5 kW y bombas trifásicas a 11 kW/máx. 40 °C 15-22 kW (reducción por encima de + 50 °C)
- Temperatura del líquido:** -20 °C a + 90 °C máx.
- Conexiones:** Bridas DIN DN50 - Compatible con bridas ranuradas DIN/ANSI/JIS
- Presión máx. de funcionamiento:** 25 bar
- Cierre mecánico:** HQQV - Cierre de cartucho/Carburo de silicio/Carburo de silicio/Viton (otros bajo pedido)
- Clase de protección:** IP55
- Eficiencia del motor:** IE5 de alta eficiencia como estándar (hasta 11 kW) e IE3 (15-22 kW)
- Tolerancias de tensión:** +/- 10%
- Frecuencia de alimentación:** 50/60 Hz.
- Otras versiones:** bajo pedido
- Control móvil:** GRUNDFOS GO Remote (se vende como opción)
- Puesta en servicio:** consultar con el equipo de servicio de Grundfos
- Versiónes de la bomba:** N = con sensor, P = motor sobredimensionado, V = función en cascada

5

P2 [kW]	I [A]	Cierre mecánico	Sensor de presión	Modelo	FGJ		MPG ID	
					Código	Euros	Código	Euros
3 x 380-480V				CRNE 15-10	92961409	23.851,00	92961405	23.586,00
15.00	25.8	HQQE	•	CRNE 15-10	92961430	24.311,00	92961414	24.046,00
	25.8		CRNE 15-12	92961410	28.822,00	92961406	28.557,00	
18.50	32.0		CRNE 15-12	92961431	29.282,00	92961415	29.017,00	
	32.0							
3 x 380-500V				CRNE 15-1	98390746	6.346,00	98390743	6.081,00
1.50	2.8	HQQE	•	CRNE 15-1	98390758	6.806,00	98390756	6.541,00
	2.8		CRNE 15-2	99071604	8.632,00	99071581	8.367,00	
3.00	5.6		CRNE 15-2	99071636	9.093,00	99071626	8.827,00	
	5.6		CRNE 15-3	99071605	10.439,00	99071582	10.174,00	
4.00	7.4		CRNE 15-3	99071637	10.899,00	99071627	10.634,00	
	7.4		CRNE 15-4	99071606	12.564,00	99071584	12.298,00	
5.50	9.9		CRNE 15-4	99071638	13.024,00	99071628	12.759,00	
	9.9		CRNE 15-5	99071607	14.937,00	99071586	14.672,00	
7.50	13.6		CRNE 15-5	99071640	15.397,00	99071629	15.132,00	
	13.6		CRNE 15-8	99071608	19.347,00	99071587	19.082,00	
11.00	19.6		CRNE 15-8	99071641	19.807,00	99071630	19.542,00	
	19.6							

CRNE20

BOMBAS VERTICALES MULTITAPAS ► BOMBAS DE VELOCIDAD VARIABLE-ACERO INOXIDABLE 316

CRNE20: BOMBAS VERTICALES MULTITAPADA EN ACERO INOXIDABLE 316 CON CONTROL DE VELOCIDAD VARIABLE

Bomba centrífuga de etapas múltiples, diseño vertical, no autoaspirante, conexiones en línea, incluyendo motor IEC de alta eficiencia (IP55) con variador de frecuencia y controlador digital PI.
Piezas en contacto con el fluido fabricadas en acero al cromo-níquel (DIN W.Nr.1,4401/1,4408).
Cierre mecánico de cartucho con acoplamiento estándar de materiales en carburo de silicio/carburo de silicio. EPDM elastomérico (HQQE) o Viton (HQQV).



- Temperatura ambiente:** 0 °C a + 50 °C bombas trifásicas a 11 kW/máx. 40 °C 15-22 kW (reducción por encima de + 50 °C)
- Temperatura del líquido:** -20 °C a + 90 °C máx.
- Conexiones:** Bridas DIN DN50 - Compatible con bridas ranuradas DIN/ANSI/JIS
- Presión máx. de funcionamiento:** 25 bar
- Cierre mecánico:** HQQV - Cierre de cartucho/Carburo de silicio/Carburo de silicio/Viton (otros bajo pedido)
- Clase de protección:** IP55
- Eficiencia del motor:** IE5 de alta eficiencia como estándar (hasta 11 kW) e IE3 (15-22 kW)
- Tolerancias de tensión:** +/- 10%
- Frecuencia de alimentación:** 50/60 Hz.
- Otras versiones:** bajo pedido
- Control móvil:** GRUNDFOS GO Remote (se vende como opción)
- Puesta en servicio:** consultar con el equipo de servicio de Grundfos
- Versiónes de la bomba:** N = con sensor, P = motor sobredimensionado, V = función en cascada

P2 [kW]	I [A]	Cierre mecánico	Sensor de presión	Modelo	FGJ		MPG ID	
					Código	Euros	Código	Euros
3 x 380-480V								
15.00	25.8	HQQE	•	CRNE 20-8	92961456	24.156,00	92961452	23.891,00
	25.8			CRNE 20-8	92961465	24.616,00	92961461	24.351,00
18.50	32.0		CRNE 20-10	92961457	29.193,00	92961453	28.928,00	
	32.0		CRNE 20-10	92961466	29.653,00	92961462	29.388,00	
3 x 380-500V								
2.20	4.0	HQQE	•	CRNE 20-1	98390792	7.642,00	98390789	7.377,00
	4.0			CRNE 20-1	98390798	8.102,00	98390796	7.837,00
4.00	7.4		CRNE 20-2	99071718	10.562,00	99071708	10.297,00	
	7.4		CRNE 20-2	99071765	11.022,00	99071746	10.757,00	
5.50	9.9		CRNE 20-3	99071719	12.716,00	99071709	12.451,00	
	9.9		CRNE 20-3	99071766	13.176,00	99071747	12.911,00	
7.50	13.6		CRNE 20-4	99071720	15.119,00	99071710	14.854,00	
	13.6		CRNE 20-4	99071767	15.579,00	99071748	15.314,00	
11.00	19.6		CRNE 20-6	99071722	19.585,00	99071712	19.320,00	
	19.6		CRNE 20-6	99071768	20.045,00	99071749	19.780,00	

CRNE32: BOMBAS VERTICALES MULTITAPADA EN ACERO INOXIDABLE 316 CON CONTROL DE VELOCIDAD VARIABLE

Bomba centrífuga de etapas múltiples, diseño vertical, no autoaspirante, conexiones en línea, incluyendo motor IEC de alta eficiencia (IP55) con variador de frecuencia y controlador digital PI.
Piezas en contacto con el fluido fabricadas en acero al cromo-níquel (DIN W.Nr.1,4401/1,4408).
Cierre mecánico de cartucho con acoplamiento estándar de materiales en carburo de silicio/carburo de silicio. EPDM elastomérico (HQQE) o Viton (HQQV).

Temperatura ambiente: 0 °C a + 50 °C bombas trifásicas a 11 kW/máx. 40 °C 15-22 kW (reducción por encima de + 50 °C)

Temperatura del líquido: -20 °C a + 90 °C máx.

Conexiones: Bridas DIN DN65

Presión máx. de funcionamiento: 16 bar hasta CRNE32-5 y 30 bar desde CRNE32-6 a CRNE32-7

Cierre mecánico: HQQV - Cierre de cartucho/Carburo de silicio/Carburo de silicio/Viton (otros bajo pedido)

Clase de protección: IP55

Eficiencia del motor: IE5 de alta eficiencia como estándar (hasta 11 kW) e IE3 (15-22 kW)

Tolerancias de tensión: +/- 10%

Frecuencia de alimentación: 50/60 Hz.

Otras versiones: bajo pedido

Control móvil: GRUNDFOS GO Remote (se vende como opción)

Puesta en servicio: consultar con el equipo de servicio de Grundfos

Versiones de la bomba: N = con sensor, P = motor sobredimensionado, V = función en cascada



5

				MPG ID			
				F			
P2 [kW]	I [A]	Cierre mecánico	Sensor de presión	Modelo	Código	Euros	
3 x 380-480V							
15.00	25.8	HQQE	•	CRNE 32-5-2	92962223	29.959,00	
	25.8			CRNE 32-5-2	92962229	30.430,00	
18.50	32.0		•	CRNE 32-6	92962224	35.413,00	
	32.0			CRNE 32-6	92962230	35.885,00	
22.00	37.7		•	CRNE 32-7	92962225	39.916,00	
	37.7			CRNE 32-7	92962231	40.388,00	
3 x 380-500V							
2.20	4.0		HQQE	•	CRNE 32-1-1	98390934	9.833,00
	4.0				CRNE 32-1-1	98390936	10.304,00
3.00	5.6			•	CRNE 32-1	99071972	10.676,00
	5.6	CRNE 32-1			99071999	11.148,00	
5.50	9.9	•		CRNE 32-2-1	99071983	15.108,00	
	9.9			CRNE 32-2-1	99072000	15.579,00	
7.50	13.6	•		CRNE 32-2	99071984	17.982,00	
	13.6			CRNE 32-2	99072001	18.454,00	
11.00	19.6	•		CRNE 32-4-2	99071985	23.958,00	
	19.6			CRNE 32-4-2	99072003	24.430,00	

CRNE45

BOMBAS VERTICALES MULTITAPAS ► BOMBAS DE VELOCIDAD VARIABLE-ACERO INOXIDABLE 316

CRNE45: BOMBAS VERTICALES MULTITAPAS EN ACERO INOXIDABLE 316 CON CONTROL DE VELOCIDAD VARIABLE

Bomba centrífuga de etapas múltiples, diseño vertical, no autoaspirante, conexiones en línea, incluyendo motor IEC de alta eficiencia (IP55) con variador de frecuencia y controlador digital PI.
Piezas en contacto con el fluido fabricadas en acero al cromo-níquel (DIN W.Nr.1,4401/1,4408).
Cierre mecánico de cartucho con acoplamiento estándar de materiales en carburo de silicio/carburo de silicio.
EPDM elastomérico (HQQE) o Viton (HQQV).



- Temperatura ambiente:** 0 °C a + 50 °C bombas trifásicas a 11 kW/máx. 40 °C 15-22 kW (reducción por encima de + 50 °C)
- Temperatura del líquido:** -20 °C a + 90 °C máx.
- Conexiones:** Bridas DIN DN80
- Presión máx. de funcionamiento:** 16 bar hasta CRNE45-4-2
- Cierre mecánico:** HQQV - Cierre de cartucho/Carburo de silicio/Carburo de silicio/Viton (otros bajo pedido)
- Clase de protección:** IP55
- Eficiencia del motor:** IE5 de alta eficiencia como estándar (hasta 11 kW) e IE3 (15-22 kW)
- Tolerancias de tensión:** +/- 10%
- Frecuencia de alimentación:** 50/60 Hz.
- Otras versiones:** bajo pedido
- Control móvil:** GRUNDFOS GO Remote (se vende como opción)
- Puesta en servicio:** consultar con el equipo de servicio de Grundfos
- Versiones de la bomba:** N = con sensor, P = motor sobredimensionado, V = función en cascada

				MPG ID		
				F		
P2 [kW]	I [A]	Cierre mecánico	Sensor de presión	Modelo	Código	Euros
3 x 380-480V						
15.00	25.8	HQQE	•	CRNE 45-2	92962235	29.131,00
	25.8			CRNE 45-2	92962241	29.602,00
18.50	32.0			CRNE 45-3	92962236	34.461,00
	32.0			CRNE 45-3	92962242	34.932,00
22.00	37.7			CRNE 45-4-2	92962237	39.348,00
	37.7			CRNE 45-4-2	92962243	39.819,00
3 x 380-500V						
5.50	9.9	HQQE	•	CRNE 45-1-1	99072029	14.747,00
	9.9			CRNE 45-1-1	99072049	15.218,00
7.50	13.6			CRNE 45-1	99072030	17.881,00
	13.6			CRNE 45-1	99072050	18.352,00
11.00	19.6			CRNE 45-2-1	99072032	23.266,00
	19.6			CRNE 45-2-1	99072052	23.737,00

CRNE64: BOMBAS VERTICALES MULTITAPAS EN ACERO INOXIDABLE 316 CON CONTROL DE VELOCIDAD VARIABLE

Bomba centrífuga de etapas múltiples, diseño vertical, no autoaspirante, conexiones en línea, incluyendo motor IEC de alta eficiencia (IP55) con variador de frecuencia y controlador digital PI.
Piezas en contacto con el fluido fabricadas en acero al cromo-níquel (DIN W.Nr.1,4401/1,4408).
Cierre mecánico de cartucho con acoplamiento estándar de materiales en carburo de silicio/carburo de silicio. EPDM elastomérico (HQQE) o Viton (HQQV).

Temperatura ambiente: 0 °C a + 50 °C bombas trifásicas a 11 kW/máx. 40 °C 15-22 kW (reducción por encima de + 50 °C)

Temperatura del líquido: -20 °C a + 90 °C máx.

Conexiones: Bridas DIN DN100

Presión máx. de funcionamiento: 16 bar hasta CRNE64-3-2

Cierre mecánico: HQQV - Cierre de cartucho/Carburo de silicio/Carburo de silicio/Viton (otros bajo pedido)

Clase de protección: IP55

Eficiencia del motor: IE5 de alta eficiencia como estándar (hasta 11 kW) e IE3 (15-22 kW)

Tolerancias de tensión: +/- 10%

Frecuencia de alimentación: 50/60 Hz.

Otras versiones: bajo pedido

Control móvil: GRUNDFOS GO Remote (se vende como opción)

Puesta en servicio: consultar con el equipo de servicio de Grundfos

Versiones de la bomba: N = con sensor, P = motor sobredimensionado, V = función en cascada



5

				MPG ID		
				F		
P2 [kW]	I [A]	Cierre mecánico	Sensor de presión	Modelo	Código	Euros
3 x 380-480V						
15.00	25.8	HQQE	•	CRNE 64-2-2	92962247	28.253,00
	25.8			CRNE 64-2-2	92962253	28.722,00
18.50	32.0			CRNE 64-2-1	92962248	33.430,00
	32.0			CRNE 64-2-1	92962254	33.899,00
22.00	37.7			CRNE 64-3-2	92962249	37.887,00
	37.7			CRNE 64-3-2	92962255	38.356,00
3 x 380-500V						
7.50	13.6	HQQE	•	CRNE 64-1-1	99072078	17.751,00
	13.6			CRNE 64-1-1	99072087	18.220,00
11.00	19.6			CRNE 64-1	99072079	23.495,00
	19.6			CRNE 64-1	99072088	23.963,00

CRNE95

BOMBAS VERTICALES MULTITAPAS ► BOMBAS DE VELOCIDAD VARIABLE-ACERO INOXIDABLE 316

CRNE95: BOMBAS VERTICALES MULTITAPAS EN ACERO INOXIDABLE 316 CON CONTROL DE VELOCIDAD VARIABLE

Bomba centrífuga de etapas múltiples, diseño vertical, no autoaspirante, conexiones en línea, incluyendo motor IEC de alta eficiencia (IP55) con variador de frecuencia y controlador digital PI.
Piezas en contacto con el fluido fabricadas en acero al cromo-níquel (DIN W.Nr.1,4401/1,4408).
Cierre mecánico de cartucho con acoplamiento estándar de materiales en carburo de silicio/carburo de silicio. EPDM elastomérico (HQQE) o Viton (HQQV).



Temperatura ambiente: 0 °C a + 50 °C bombas trifásicas a 11 kW/máx. 40 °C 15-22 kW

(reducción por encima de + 50 °C)

Temperatura del líquido: -30 °C a + 90 °C máx.

Conexiones: Bridas DIN DN100

Presión máx. de funcionamiento: 16 bar hasta CRNE95-2-1

Cierre mecánico: HQQV - Cierre de cartucho/Carburo de silicio/Carburo de silicio/Viton (otros bajo pedido)

Clase de protección: IP55

Eficiencia del motor: IE5 de alta eficiencia como estándar (hasta 11 kW) e IE3 (15-22 kW)

Tolerancias de tensión: +/- 10%

Frecuencia de alimentación: 50/60 Hz.

Otras versiones: bajo pedido

Control móvil: GRUNDFOS GO Remote (se vende como opción)

Puesta en servicio: consultar con el equipo de servicio de Grundfos

Versiones de la bomba: N = con sensor, V = función en cascada

MPG ID

				F		
P2 [kW]	I [A]	Cierre mecánico	Sensor de presión	Modelo	Código	Euros
3 x 380-480V						
15.00	29.6	HQQE	•	CRNE 95-1	92959004	30.498,00
	29.6			CRNE 95-1	92959014	30.985,00
18.50	36.8			CRNE 95-2-2	92959034	35.253,00
	36.8			CRNE 95-2-2	92959042	35.740,00
22.00	43.3			CRNE 95-2-1	92959046	39.679,00
	43.3			CRNE 95-2-1	92959050	40.166,00
3 x 380-500V						
11.00	22.5	HQQE	•	CRNE 95-1-1	99264375	24.694,00
	22.5			CRNE 95-1-1	99264434	25.181,00

CRNE125: BOMBAS VERTICALES MULTITAPAS EN ACERO INOXIDABLE 316 CON CONTROL DE VELOCIDAD VARIABLE

Bomba centrífuga de etapas múltiples, diseño vertical, no autoaspirante, conexiones en línea, incluyendo motor IEC de alta eficiencia (IP55) con variador de frecuencia y controlador digital PI.
Piezas en contacto con el fluido fabricadas en acero al cromo-níquel (DIN W.Nr.1,4401/1,4408).
Cierre mecánico de cartucho con acoplamiento estándar de materiales en carburo de silicio/carburo de silicio.
EPDM elastomérico (HQQE) o Viton (HQQV).

Temperatura ambiente: 0 °C a + 40 °C 15-22 kW (reducción por encima de + 50 °C)

Temperatura del líquido: -30 °C a + 90 °C máx.

Conexiones: Bridas DIN DN150

Presión máx. de funcionamiento: 16 bar hasta CRNE125-1

Cierre mecánico: HQQV - Cierre de cartucho/Carburo de silicio/Carburo de silicio/Viton (otros bajo pedido)

Clase de protección: IP55

Eficiencia del motor: IE3 (15-22 kW)

Tolerancias de tensión: +/- 10%

Frecuencia de alimentación: 50/60 Hz.

Otras versiones: bajo pedido

Control móvil: GRUNDFOS GO Remote (se vende como opción)

Puesta en servicio: consultar con el equipo de servicio de Grundfos

Versiones de la bomba: N = con sensor



5

MPG ID

P2 [kW]	I [A]	Cierre mecánico	Sensor de presión
3 x 380-480V			
15.00	29.6	HQQE	•
	29.6		
22.00	43.3		
	43.3		•

F		
Modelo	Código	Euros
CRNE 125-1-1	92959083	30.158,00
CRNE 125-1-1	92959092	30.645,00
CRNE 125-1	92959101	38.019,00
CRNE 125-1	92959121	38.506,00

CRNE155

BOMBAS VERTICALES MULTIETAPAS ► BOMBAS DE VELOCIDAD VARIABLE-ACERO INOXIDABLE 316

CRNE155: BOMBAS VERTICALES MULTIETAPA EN ACERO INOXIDABLE 316 CON CONTROL DE VELOCIDAD VARIABLE

Bomba centrífuga de etapas múltiples, diseño vertical, no autoaspirante, conexiones en línea, incluyendo motor IEC de alta eficiencia (IP55) con variador de frecuencia y controlador digital PI.
Piezas en contacto con el fluido fabricadas en acero al cromo-níquel (DIN W.Nr.1,4401/1,4408).
Cierre mecánico de cartucho con acoplamiento estándar de materiales en carburo de silicio/carburo de silicio.
EPDM elastomérico (HQQE) o Viton (HQQV).

Temperatura ambiente: 0 °C a + 40 °C 15-22 kW (reducción por encima de + 50 °C)

Temperatura del líquido: -40 °C a + 90 °C máx.

Conexiones: Bridas DIN DN150

Presión máx. de funcionamiento: 16 bar hasta CRNE155-1-1

Cierre mecánico: HQQV - Cierre de cartucho/Carburo de silicio/Carburo de silicio/Viton (otros bajo pedido)

Clase de aislamiento: F

Clase de protección: IP55

Eficiencia del motor: IE3 (15-22 kW)

Tolerancias de tensión: +/- 10%

Frecuencia de alimentación: 50/60 Hz.

Otras versiones: bajo pedido

Control móvil: GRUNDFOS GO Remote (se vende como opción)

Puesta en servicio: consultar con el equipo de servicio de Grundfos

Versiones de la bomba: N = con sensor



MPG ID

				F		
P2 [kW]	I [A]	Cierre mecánico	Sensor de presión	Modelo	Código	Euros
3 x 380-480V						
18.50	36.8	HQQE	.	CRNE 155-1-1	92959130	37.491,00
	36.8			CRNE 155-1-1	92959134	37.977,00

CR1S: BOMBAS VERTICALES MULTITETAPA EN HIERRO FUNDIDO CON IMPULSORES REDUCIDOS (COMPONENTES EN CONTACTO CON EL FLUIDO EN ACERO INOXIDABLE 304)

Bomba centrífuga de diseño vertical, no autoaspirante, conexiones en línea, incluido el motor IEC de alta eficiencia IE3.

Tensión de conexión 3 x 220 - 240 V/380 - 415 V (hasta 1,5 kW) o 3 x 380 - 415 V (desde 2,2 kW), 50 Hz, 2900 rpm, IP55, desde 3 kW con termistor PTC según DIN 44082, tipo V18. Cabezal y base en fundición (EN-JL 1030); todos los componentes en contacto con el fluido en acero inoxidable (1,4301).

Cierre mecánico de cartucho con acoplamiento estándar de materiales en carburo de silicio/carburo de silicio/ elastómeros en EPDM (HQQE) o Viton (HQQV).

Temperatura ambiente: 0°C a +40°C

Temperatura del líquido: -20 °C a + 120 °C máx.

Conexiones (A): Bridas ovaladas Rp 1

Presión máx. de funcionamiento (A): 16 bar

Conexiones (FGJ): DIN DN25/DN32 - Compatible con bridas ranuradas DIN/ANSI/JIS

Presión máx. de funcionamiento (FGJ): 25 bar

Cierre mecánico: HQQE - Cierre de cartucho/Carburo de silicio/Carburo de silicio/EPDM (otros bajo pedido)

Clase de protección: IP55

Eficiencia del motor: Los motores trifásicos de 0,75 kW y superiores son compatibles con IE3

Frecuencia de alimentación: 50 Hz

Nota sobre el motor: Los motores Grundfos trifásicos de hasta 1,1 kW no son aptos para el funcionamiento con control de frecuencia

Otras versiones: bajo pedido



5

MPG IA

Cierre mecánico	P2 [kW]	I [A]	Modelo	A		FGJ	
				Código	Euros	Código	Euros
1 x 220-230V							
HQQE	0.37	2.5	CR 1S-2	92899679	1.643,00	92899761	1.750,00
		2.5	CR 1S-3	92899721	1.702,00	92899762	1.809,00
		2.5	CR 1S-4	92899722	1.761,00	92899764	1.868,00
		2.5	CR 1S-5	92899723	1.819,00	92899765	1.926,00
		2.5	CR 1S-6	92899724	1.878,00	92899766	1.985,00
		2.5	CR 1S-7	92899725	1.938,00	92899768	2.045,00
	0.55	2.5	CR 1S-8	92899726	1.998,00	92899769	2.105,00
		2.5	CR 1S-9	92899727	2.057,00	92899790	2.164,00
		2.5	CR 1S-10	92899728	2.116,00	92899792	2.223,00
		2.5	CR 1S-11	92899729	2.175,00	92899793	2.282,00
		2.5	CR 1S-12	92899730	2.234,00	92899794	2.341,00
		2.5	CR 1S-13	92899731	2.294,00	92899795	2.401,00
0.75	3.8	CR 1S-15	92899732	2.427,00	92899796	2.534,00	
	3.8	CR 1S-17	92899734	2.579,00	92899797	2.686,00	
	3.8	CR 1S-19	92899735	2.729,00	92899798	2.836,00	
	4.6	CR 1S-21	92899736	3.103,00	92899799	3.210,00	
1.10	4.6	CR 1S-23	92899737	3.253,00	92899800	3.360,00	
	4.6	CR 1S-25	92899738	3.405,00	92899801	3.512,00	
	6.3	CR 1S-27			92899676	3.856,00	
	6.3	CR 1S-30			92899803	4.090,00	
		6.3	CR 1S-33			92899805	4.314,00
		6.3	CR 1S-36			92899807	4.537,00
3 x 220-240D/380-415YV							

CR1S

BOMBAS VERTICALES MULTITAPAS ► BOMBAS DE VELOCIDAD FIJA , COMPONENTES HÚMEDOS DE HIERRO FUNDIDO Y ACERO INOXIDABLE 304

Continuación

CR1: BOMBAS VERTICALES MULTITETAPA EN HIERRO FUNDIDO (COMPONENTES EN CONTACTO CON EL FLUIDO EN ACERO INOXIDABLE 304)

Bomba centrífuga de diseño vertical, no autoaspirante, conexiones en línea, incluido el motor IEC de alta eficiencia IE3.

Tensión de conexión 3 x 220 - 240 V/380 - 415 V (hasta 1,5 kW) o 3 x 380 - 415 V (desde 2,2 kW), 50 Hz, 2900 rpm, IP55, desde 3 kW con termistor PTC según DIN 44082, tipo V18. Cabezal y base en fundición (EN-JL 1030); todos los componentes en contacto con el fluido en acero inoxidable (1,4301).

Cierre mecánico de cartucho con acoplamiento estándar de materiales en carburo de silicio/carburo de silicio/ elastómeros en EPDM (HQQE) o Viton (HQQV).

Temperatura ambiente: 0°C a +40°C

Temperatura del líquido: -20 °C a + 120 °C máx.

Conexiones (A): bridas ovaladas Rp 1

Presión máx. de funcionamiento (A): 16 bar

Conexiones (FGJ): DIN DN25/DN32 - Compatible con bridas ranuradas DIN/ANSI/JIS

Presión máx. de funcionamiento (FGJ): 25 bar

Cierre mecánico: HQQE - Cierre de cartucho/Carburo de silicio/Carburo de silicio/EPDM (otros bajo pedido)

Clase de protección: IP55

Eficiencia del motor: los motores trifásicos de 0,75 kW y superiores son compatibles con IE3

Frecuencia de alimentación: 50 Hz

Nota sobre el motor: los motores Grundfos trifásicos de hasta 1,1 kW no son aptos para el funcionamiento con control de frecuencia

Otras versiones: bajo pedido



5

				MPG IA			
		A		FGJ			
Cierre mecánico	P2 [kW]	I [A]	Modelo	Código	Euros	Código	Euros
1 x 220-230V							
HQQE	0.37	2.5	CR 1-2	92900962	1.627,00	92901032	1.734,00
		2.5	CR 1-3	92900963	1.686,00	92901033	1.792,00
		2.5	CR 1-4	92900965	1.745,00	92901034	1.852,00
		2.5	CR 1-5	92900969	1.804,00	92901036	1.911,00
		2.5	CR 1-6	92900970	1.864,00	92901037	1.971,00
		2.5	CR 1-7	92900972	1.923,00	92901038	2.030,00
		3.8	CR 1-8	92900974	2.011,00	92901039	2.118,00
	0.55	3.8	CR 1-9	92900977	2.049,00	92901040	2.156,00
		3.8	CR 1-10	92900978	2.142,00	92901041	2.248,00
		3.8	CR 1-11	92900981	2.233,00	92901044	2.340,00
		4.6	CR 1-12	92900982	2.436,00	92901045	2.542,00
	0.75	4.6	CR 1-13	92900983	2.521,00	92901046	2.627,00
4.6		CR 1-15	92900986	2.704,00	92901047	2.811,00	
6.3		CR 1-17	92901382	3.029,00	92901390	3.136,00	
1.10	6.3	CR 1-19	92901383	3.212,00	92901391	3.319,00	
	6.3	CR 1-21	92901384	3.396,00	92901392	3.503,00	
	6.3	CR 1-23	92901385	3.587,00	92901393	3.694,00	
	8.8	CR 1-25			92901048	4.179,00	
1.50	8.8	CR 1-27			92901049	4.361,00	
	8.8	CR 1-30			92901050	4.644,00	
	12.6	CR 1-33			92901051	5.192,00	
2.20	12.6	CR 1-36			92901052	5.475,00	
3 x 220-240D/380-415YV							

CR1

BOMBAS VERTICALES MULTITAPAS ► BOMBAS DE VELOCIDAD FIJA , COMPONENTES HÚMEDOS DE HIERRO FUNDIDO Y ACERO INOXIDABLE 304

Continuación

CR3: BOMBAS VERTICALES MULTITAPAS EN HIERRO FUNDIDO (COMPONENTES EN CONTACTO CON EL FLUIDO EN ACERO INOXIDABLE 304)

Bomba centrífuga de diseño vertical, no autoaspirante, conexiones en línea, incluido el motor IEC de alta eficiencia IE3.

Tensión de conexión 3 x 220 - 240 V/380 - 415 V (hasta 1,5 kW) o 3 x 380 - 415 V (desde 2,2 kW), 50 Hz, 2900 rpm, IP55, desde 3 kW con termistor PTC según DIN 44082, tipo V18. Cabezal y base en fundición (EN-JL 1030); todos los componentes en contacto con el fluido en acero inoxidable (1,4301).

Cierre mecánico de cartucho con acoplamiento estándar de materiales en carburo de silicio/carburo de silicio/ elastómeros en EPDM (HQQE) o Viton (HQQV).

Temperatura ambiente: 0°C a +40°C

Temperatura del líquido: -20 °C a + 120 °C máx.

Conexiones (A): bridas ovaladas Rp 1

Presión máx. de funcionamiento (A): 16 bar

Conexiones (FGJ): DIN DN25/DN32 - Compatible con bridas ranuradas DIN/ANSI/JIS

Presión máx. de funcionamiento (FGJ): 25 bar

Cierre mecánico: HQQE - Cierre de cartucho/Carburo de silicio/Carburo de silicio/EPDM (otros bajo pedido)

Clase de protección: IP55

Eficiencia del motor: los motores trifásicos de 0,75 kW y superiores son compatibles con IE3

Frecuencia de alimentación: 50 Hz

Nota sobre el motor: los motores Grundfos trifásicos de hasta 1,1 kW no son aptos para el funcionamiento con control de frecuencia

Otras versiones: bajo pedido



5

				MPG IA			
		A		FGJ			
Cierre mecánico	P2 [kW]	I [A]	Modelo	Código	Euros	Código	Euros
1 x 220-230V							
HQQE	0.37	2.5	CR 3-2	92901485	1.616,00	92901531	1.723,00
		2.5	CR 3-3	92901487	1.702,00	92901532	1.809,00
		2.5	CR 3-4	92901488	1.794,00	92901533	1.901,00
		2.5	CR 3-5	92901489	1.878,00	92901534	1.985,00
	0.55	3.8	CR 3-6	92901490	1.967,00	92901535	2.073,00
		3.8	CR 3-7	92901491	2.058,00	92901536	2.165,00
		4.6	CR 3-8	92901492	2.286,00	92901537	2.393,00
	0.75	4.6	CR 3-9	92901493	2.379,00	92901538	2.486,00
		4.6	CR 3-10	92901494	2.472,00	92901539	2.579,00
		6.3	CR 3-11	92901495	2.763,00	92901540	2.870,00
	1.10	6.3	CR 3-12	92901497	2.855,00	92901541	2.962,00
		6.3	CR 3-13	92901498	2.946,00	92901542	3.053,00
		6.3	CR 3-15	92901499	3.137,00	92901543	3.244,00
	1.50	8.8	CR 3-17	92901510	3.658,00	92901544	3.765,00
		8.8	CR 3-19	92901511	3.848,00	92901545	3.955,00
		12.6	CR 3-21	92901512	3.981,00	92901546	4.088,00
		12.6	CR 3-23	92901513	4.172,00	92901547	4.279,00
		12.6	CR 3-25			92901548	4.448,00
	2.20	12.6	CR 3-27			92901549	4.632,00
12.6		CR 3-29			92901550	4.824,00	
3 x 380-415DV							
HQQE	3.00	6.3	CR 3-31			96513350	4.436,00
		6.3	CR 3-33			96513351	4.621,00
		6.3	CR 3-36			96513352	4.902,00
3 x 220-240D/380-415YV							

CR3

BOMBAS VERTICALES MULTITAPAS ► BOMBAS DE VELOCIDAD FIJA , COMPONENTES HÚMEDOS DE HIERRO FUNDIDO Y ACERO INOXIDABLE 304

Continuación

CR5: BOMBAS VERTICALES MULTITETAPA EN HIERRO FUNDIDO (COMPONENTES EN CONTACTO CON EL FLUIDO EN ACERO INOXIDABLE 304)

Bomba centrífuga de diseño vertical, no autoaspirante, conexiones en línea, incluido el motor IEC de alta eficiencia IE3.

Tensión de conexión 3 x 220 - 240 V/380 - 415 V (hasta 1,5 kW) o 3 x 380 - 415 V (desde 2,2 kW), 50 Hz, 2900 rpm, IP55, desde 3 kW con termistor PTC según DIN 44082, tipo V18. Cabezal y base en fundición (EN-JL 1030); todos los componentes en contacto con el fluido en acero inoxidable (1,4301).

Cierre mecánico de cartucho con acoplamiento estándar de materiales en carburo de silicio/carburo de silicio/ elastómeros en EPDM (HQQE) o Viton (HQQV).

Temperatura ambiente: 0°C a +40°C

Temperatura del líquido: -20 °C a + 120 °C máx.

Conexiones (A): bridas ovaladas Rp 1 1/4

Presión máx. de funcionamiento (A): 16 bar

Conexiones (FGJ): DIN DN25/DN32 - Compatible con bridas ranuradas DIN/ANSI/JIS

Presión máx. de funcionamiento (FGJ): 25 bar

Cierre mecánico: HQQE - Cierre de cartucho/Carburo de silicio/Carburo de silicio/EPDM (otros bajo pedido)

Clase de protección: IP55

Eficiencia del motor: los motores trifásicos de 0,75 kW y superiores son compatibles con IE3

Frecuencia de alimentación: 50 Hz

Nota sobre el motor: los motores Grundfos trifásicos de hasta 1,1 kW no son aptos para el funcionamiento con control de frecuencia

Otras versiones: bajo pedido



MPG IA

Cierre mecánico	P2 [kW]	I [A]	Modelo	A		FGJ	
				Código	Euros	Código	Euros
1 x 220-230V							
HQQE	0.37	2.5	CR 5-2	92902347	1.868,00	92902391	1.975,00
		3.8	CR 5-3	92902349	1.995,00	92902392	2.102,00
	0.55	3.8	CR 5-4	92902360	2.140,00	92902393	2.247,00
		4.6	CR 5-5	92902361	2.402,00	92902394	2.509,00
	1.10	6.3	CR 5-6	92902362	2.635,00	92902395	2.742,00
		6.3	CR 5-7	92902363	2.726,00	92902396	2.833,00
		6.3	CR 5-8	92902365	2.811,00	92902397	2.918,00
		8.8	CR 5-9	92902366	3.306,00	92902398	3.413,00
	1.50	8.8	CR 5-10	92902367	3.398,00	92902400	3.505,00
		12.6	CR 5-11	92902368	3.702,00	92902401	3.809,00
		12.6	CR 5-12	92902369	3.796,00	92902402	3.903,00
		12.6	CR 5-13	92902370	3.887,00	92902403	3.994,00
		12.6	CR 5-14	92902371	3.986,00	92902404	4.093,00
		12.6	CR 5-15	92902372	4.078,00	92902405	4.185,00
		12.6	CR 5-16	92902373	4.170,00	92902406	4.278,00
		3 x 380-415DV					
HQQE	3.00	6.3	CR 5-18	96513369	3.980,00	96513388	4.087,00
		6.3	CR 5-20	96513380	4.165,00	96513389	4.272,00
		7.9	CR 5-22	96578133	4.381,00	96513381	4.381,00
	4.00	7.9	CR 5-24			96513390	4.566,00
		7.9	CR 5-26			96513391	4.757,00
		7.9	CR 5-29			96513392	5.034,00
	5.50	11.0	CR 5-32			96513393	5.725,00
		11.0	CR 5-36			96513394	6.093,00
3 x 220-240D/380-415YV							

CR10

BOMBAS VERTICALES MULTITAPAS ► BOMBAS DE VELOCIDAD FIJA , COMPONENTES HÚMEDOS DE HIERRO FUNDIDO Y ACERO INOXIDABLE 304

CR10: BOMBAS VERTICALES MULTITAPADA EN HIERRO FUNDIDO (COMPONENTES EN CONTACTO CON EL FLUIDO EN ACERO INOXIDABLE 304)

Bomba centrífuga de diseño vertical, no autoaspirante, conexiones en línea, incluido el motor IEC de alta eficiencia IE3.

Tensión de conexión 3 x 220 - 240 V/380 - 415 V (hasta 1,5 kW) o 3 x 380 - 415 V (desde 2,2 kW), 50 Hz, 2900 rpm, IP55, desde 3 kW con termistor PTC según DIN 44082, tipo V18. Cabezal y base en fundición (EN-JL 1030); todos los componentes en contacto con el fluido en acero inoxidable (1,4301).

Cierre mecánico de cartucho con acoplamiento estándar de materiales en carburo de silicio/carburo de silicio/ elastómeros en EPDM (HQQE) o Viton (HQQV).

Temperatura ambiente: 0°C a +40°C

Temperatura del líquido: -20 °C a + 120 °C máx.

Conexiones: DIN DN40 - Compatible con bridas ranuradas DIN/JIS

Presión máx. de funcionamiento: 16 bar hasta CR10-16 y 25 bar desde CR10-17 hasta CR10-22

Cierre mecánico: HQQE - Cierre de cartucho/Carburo de silicio/Carburo de silicio/EPDM (otros bajo pedido)

Clase de aislamiento: F

Clase de protección: IP55

Eficiencia del motor: los motores trifásicos de 0,75 kW y superiores son compatibles con IE3

Frecuencia de alimentación: 50 Hz

Nota sobre el motor: los motores Grundfos trifásicos de hasta 1,1 kW no son aptos para el funcionamiento con control de frecuencia

Otras versiones: bajo pedido



				MPG IA			
		A		FJ			
Cierre mecánico	P2 [kW]	I [A]	Modelo	Código	Euros	Código	Euros
3 x 380-415DV							
HQQE	3.00	6.3	CR 10-7	96501229	4.163,00	96501216	4.275,00
		6.3	CR 10-8	96501230	4.364,00	96501217	4.475,00
		6.3	CR 10-9	96501231	4.570,00	96501218	4.682,00
	4.00	7.9	CR 10-10	96501232	5.237,00	96501219	5.348,00
		7.9	CR 10-12	96501233	5.650,00	96501220	5.762,00
		11.0	CR 10-14	96501234	6.604,00	96501221	6.715,00
5.50	11.0	CR 10-16	96501235	7.017,00	96501222	7.129,00	
3 x 220-240D/380-415YV							
HQQE	0.37	1.0	CR 10-1	96500979	2.210,00	96500963	2.321,00
		1.9	CR 10-2	96500980	2.443,00	96500964	2.554,00
		4.3	CR 10-3	96500981	2.903,00	96500965	3.015,00
	1.50	3.3	CR 10-4	96500982	3.277,00	96500966	3.389,00
		4.6	CR 10-5	96500983	3.570,00	96500967	3.681,00
		4.6	CR 10-6	96500984	3.769,00	96500968	3.880,00
3 x 380-415D/660-690YD							
HQQE	7.50	14.2	CR 10-18			96501223	7.749,00
		14.2	CR 10-20			96501224	8.156,00
		14.2	CR 10-22			96501225	8.569,00

CR15: BOMBAS VERTICALES MULTITETAPA EN HIERRO FUNDIDO (COMPONENTES EN CONTACTO CON EL FLUIDO EN ACERO INOXIDABLE 304)

Bomba centrífuga de diseño vertical, no autoaspirante, conexiones en línea, incluido el motor IEC de alta eficiencia IE3.

Tensión de conexión 3 x 220 - 240 V/380 - 415 V (hasta 1,5 kW) o 3 x 380 - 415 V (desde 2,2 kW), 50 Hz, 2900 rpm, IP55, desde 3 kW con termistor PTC según DIN 44082, tipo V18. Cabezal y base en fundición (EN-JL 1030); todos los componentes en contacto con el fluido en acero inoxidable (1,4301).

Cierre mecánico de cartucho con acoplamiento estándar de materiales en carburo de silicio/carburo de silicio/ elastómeros en EPDM (HQQE) o Viton (HQQV).

Temperatura ambiente: 0°C a +40°C

Temperatura del líquido: -20 °C a + 120 °C máx.

Conexiones: bridas DIN DN50

Presión máx. de funcionamiento: 16 bar hasta CR15-10 y 25 bar desde CR15-12 hasta CR15-17

Cierre mecánico: HQQE - Cierre de cartucho/Carburo de silicio/Carburo de silicio/EPDM (otros bajo pedido)

Clase de protección: IP55

Eficiencia del motor: los motores trifásicos son compatibles con IE3

Frecuencia de alimentación: 50 Hz

Nota sobre el motor: los motores Grundfos trifásicos de hasta 1,1 kW no son aptos para el funcionamiento con control de frecuencia

Otras versiones: bajo pedido



5

MPG IC

Cierre mecánico	P2 [kW]	I [A]	Modelo	F		A	
				Código	Euros	Código	Euros
3 x 380-415DV							
HQQE	3.00	6.3	CR 15-3	96501894	4.681,00		
	4.00	7.9	CR 15-4	96501895	5.436,00		
		7.9	CR 15-5	96501896	5.705,00		
	5.50	11.0	CR 15-6	96501897	6.789,00		
11.0		CR 15-7	96501898	7.058,00			
3 x 220-240D/380-415YV							
HQQE	1.10	4.3	CR 15-1	96501697	3.213,00	96501710	3.101,00
	2.20	4.6	CR 15-2	96501698	4.049,00	96501711	3.937,00
3 x 380-415D/660-690YD							
HQQE	7.50	14.2	CR 15-8	96501899	8.213,00		
		14.2	CR 15-9	96501900	8.489,00		
	11.00	20.2	CR 15-10	96501901	9.973,00		
		20.2	CR 15-12	96501902	10.510,00		
		20.2	CR 15-14	96501903	11.056,00		
	15.00	26.9	CR 15-17	96501904	14.137,00		

CR20

BOMBAS VERTICALES MULTITAPAS ► BOMBAS DE VELOCIDAD FIJA , COMPONENTES HÚMEDOS DE HIERRO FUNDIDO Y ACERO INOXIDABLE 304

CR20: BOMBAS VERTICALES MULTITAPADA EN HIERRO FUNDIDO (COMPONENTES EN CONTACTO CON EL FLUIDO EN ACERO INOXIDABLE 304)

Bomba centrífuga de diseño vertical, no autoaspirante, conexiones en línea, incluido el motor IEC de alta eficiencia IE3.

Tensión de conexión 3 x 220 - 240 V/380 - 415 V (hasta 1,5 kW) o 3 x 380 - 415 V (desde 2,2 kW), 50 Hz, 2900 rpm, IP55, desde 3 kW con termistor PTC según DIN 44082, tipo V18. Cabezal y base en fundición (EN-JL 1030); todos los componentes en contacto con el fluido en acero inoxidable (1,4301).

Cierre mecánico de cartucho con acoplamiento estándar de materiales en carburo de silicio/carburo de silicio/ elastómeros en EPDM (HQQE) o Viton (HQQV).

Temperatura ambiente: 0°C a +40°C

Temperatura del líquido: -20 °C a + 120 °C máx.

Conexiones: bridas DIN DN50

Presión máx. de funcionamiento: 16 bar hasta CR20-10 y 25 bar desde CR20-12 a CR20-17

Cierre mecánico: HQQE - Cierre de cartucho/Carburo de silicio/Carburo de silicio/EPDM (otros bajo pedido)

Clase de protección: IP55

Eficiencia del motor: los motores trifásicos son compatibles con IE3

Frecuencia de alimentación: 50 Hz

Nota sobre el motor: los motores Grundfos trifásicos de hasta 1,1 kW no son aptos para el funcionamiento con control de frecuencia

Otras versiones: bajo pedido



MPG IC

Cierre mecánico	P2 [kW]	I [A]	Modelo	A		F	
				Código	Euros	Código	Euros
3 x 380-415DV							
HQQE	4.00	7.9	CR 20-3	96500520	5.707,00	96500509	5.819,00
	5.50	11.0	CR 20-4	96500521	6.767,00	96500510	6.879,00
		11.0	CR 20-5	96500522	7.087,00	96500511	7.199,00
3 x 220-240D/380-415YV							
HQQE	1.10	4.3	CR 20-1	96500338	3.166,00	96500326	3.278,00
	2.20	4.6	CR 20-2	96500339	4.018,00	96500327	4.130,00
3 x 380-415D/660-690YD							
HQQE	7.50	14.2	CR 20-6	96500523	8.221,00	96500512	8.333,00
		14.2	CR 20-7	96500524	8.547,00	96500513	8.659,00
	11.00	20.2	CR 20-8			96500514	10.630,00
		20.2	CR 20-10			96500515	11.277,00
	15.00	26.9	CR 20-12			96500516	13.774,00
		26.9	CR 20-14			96500517	14.420,00
		33.4	CR 20-17			96500518	17.193,00

CR32: BOMBAS VERTICALES MULTITETAPA EN HIERRO FUNDIDO (COMPONENTES EN CONTACTO CON EL FLUIDO EN ACERO INOXIDABLE 304)

Bomba centrífuga de diseño vertical, no autoaspirante, conexiones en línea, incluido el motor IEC de alta eficiencia IE3.

Tensión de conexión 3 x 220 - 240 V/380 - 415 V (hasta 1,5 kW) o 3 x 380 - 415 V (desde 2,2 kW), 50 Hz, 2900 rpm, IP55, desde 3 kW con termistor PTC según DIN 44082, tipo V18. Cabezal y base en fundición (EN-JL 1030); todos los componentes en contacto con el fluido en acero inoxidable (1,4301).

Cierre mecánico de cartucho con acoplamiento estándar de materiales en carburo de silicio/carburo de silicio/EPDM (otras versiones) o Viton (HQQV).

Temperatura ambiente: 0°C a +40°C

Temperatura del líquido: -20 °C a + 120 °C máx.

Conexiones: bridas DIN DN65

Presión máx. de funcionamiento: 16 bar hasta CR32-7 y 30 bar desde CR32-8 a CR32-14

Cierre mecánico: HQQE - Cierre de cartucho/Carburo de silicio/Carburo de silicio/EPDM (otras versiones bajo pedido)

Clase de protección: IP55

Eficiencia del motor: los motores trifásicos son compatibles con IE3

Frecuencia de alimentación: 50 Hz

Otras versiones: bajo pedido



MPG IC

Cierre mecánico	P2 [kW]	I [A]	Modelo	F		
				Código	Euros	
3 x 380-415DV						
HQQE	3.00	6.3	CR 32-2-2	96122008	5.824,00	
	4.00	7.9	CR 32-2	96122009	6.822,00	
	5.50	11.0	CR 32-3	96122011	8.579,00	
CR 32-3-2			96122010	8.579,00		
3 x 220-240D/380-415YV						
HQQE	1.50	3.3	CR 32-1-1	96121950	4.719,00	
	2.20	4.6	CR 32-1	96121951	5.041,00	
3 x 230-277D/400-480YV						
HQQE	3.00	5.7	CR 32-1	96122175	5.540,00	
3 x 380-415D/660-690YD						
HQQE	7.50	14.2	CR 32-4	96122013	10.643,00	
			CR 32-4-2	96122012	10.643,00	
		20.2	CR 32-5	96122015	13.383,00	
			11.00	20.2	CR 32-6	96122017
	CR 32-5-2	96122014			13.383,00	
	20.2	CR 32-6-2		96122016	14.119,00	
		15.00		26.9	CR 32-7	96122019
	CR 32-8		96122021		17.349,00	
	26.9		CR 32-7-2	96122018	16.620,00	
			18.50	26.9	CR 32-8-2	96122020
	33.4	CR 32-9			96122023	19.689,00
		22.00		33.4	CR 32-10	96122025
	33.4				CR 32-9-2	96122022
			33.4	CR 32-10-2	96122024	20.418,00
	39.5			39.5	CR 32-11	96122027
		CR 32-12	96122029		23.649,00	
		39.5	CR 32-11-2	96122026	22.889,00	
			39.5	CR 32-12-2	96122028	23.649,00
	3 x 380-420D/660-725Y					
	HQQE	30.00	53.0	CR 32-13	96122031	26.641,00
CR 32-14				96122033	27.370,00	
CR 32-13-2				96122030	26.641,00	
CR 32-14-2				96122032	27.370,00	

CR45

BOMBAS VERTICALES MULTITAPAS ► BOMBAS DE VELOCIDAD FIJA , COMPONENTES HÚMEDOS DE HIERRO FUNDIDO Y ACERO INOXIDABLE 304

CR45: BOMBAS VERTICALES MULTITAPADA EN HIERRO FUNDIDO (COMPONENTES EN CONTACTO CON EL FLUIDO EN ACERO INOXIDABLE 304)

Bomba centrífuga de diseño vertical, no autoaspirante, conexiones en línea, incluido el motor IEC de alta eficiencia IE3.

Tensión de conexión 3 x 220 - 240 V/380 - 415 V (hasta 1,5 kW) o 3 x 380 - 415 V (desde 2,2 kW), 50 Hz, 2900 rpm, IP55, desde 3 kW con termistor PTC según DIN 44082, tipo V18. Cabezal y base en fundición (EN-JL 1030); todos los componentes en contacto con el fluido en acero inoxidable (1,4301).

Cierre mecánico de cartucho con acoplamiento estándar de materiales en carburo de silicio/carburo de silicio/ elastómeros en EPDM (HQQE) o Viton (HQQV).

Temperatura ambiente: 0°C a +40°C

Temperatura del líquido: -20 °C a + 120 °C máx.

Conexiones: bridas DIN DN80

Presión máx. de funcionamiento: 16 bar hasta CR45-5 y 30 bar desde CR45-6-2 hasta CR45-11 y 33 bar desde CR45-12-2 a CR45-13-2

Cierre mecánico: HQQE - Cierre de cartucho/Carburo de silicio/Carburo de silicio/EPDM (otros bajo pedido)

Clase de protección: IP55

Eficiencia del motor: los motores trifásicos son compatibles con IE3

Frecuencia de alimentación: 50 Hz

Otras versiones: bajo pedido



MPG IC

Cierre mecánico	P2 [kW]	I [A]	Modelo	F	
				Código	Euros
3 x 380-415DV					
HQQE	3.00	6.3	CR 45-1-1	96122796	5.558,00
	4.00	7.9	CR 45-1	96122797	6.669,00
	5.50	11.0	CR 45-2-2	96122798	8.431,00
3 x 380-415D/660-690YD					
HQQE	7.50	14.2	CR 45-2	96122799	10.654,00
	11.00	20.2	CR 45-3	96122801	13.475,00
		20.2	CR 45-3-2	96122800	13.475,00
	15.00	26.9	CR 45-4	96122803	16.733,00
		26.9	CR 45-4-2	96122802	16.733,00
	18.50	33.4	CR 45-5	96122805	19.907,00
		33.4	CR 45-5-2	96122804	19.907,00
	22.00	39.5	CR 45-6	96122807	22.588,00
		39.5	CR 45-6-2	96122806	22.588,00
3 x 380-420D/660-725Y					
HQQE	30.00	53.0	CR 45-7	96122809	24.627,00
		53.0	CR 45-8	96122811	25.432,00
		53.0	CR 45-7-2	96122808	24.627,00
		53.0	CR 45-8-2	96122810	25.432,00
		53.0	CR 45-9-2	96122812	26.236,00
	37.00	65.0	CR 45-9	96122813	28.567,00
		65.0	CR 45-10	96122815	29.309,00
		65.0	CR 45-10-2	96122814	29.309,00
		78.0	CR 45-11	96122817	38.094,00
		78.0	CR 45-12	96122819	38.967,00
	45.00	78.0	CR 45-11-2	96122816	38.094,00
		78.0	CR 45-12-2	96122818	38.967,00
		78.0	CR 45-12-2	96122818	38.967,00
		78.0	CR 45-13-2	96122820	39.841,00

CR64: BOMBAS VERTICALES MULTITAPADA EN HIERRO FUNDIDO (COMPONENTES EN CONTACTO CON EL FLUIDO EN ACERO INOXIDABLE 304)

Bomba centrífuga de diseño vertical, no autoaspirante, conexiones en línea, incluido el motor IEC de alta eficiencia IE3.

Tensión de conexión 3 x 220 - 240 V/380 - 415 V (hasta 1,5 kW) o 3 x 380 - 415 V (desde 2,2 kW), 50 Hz, 2900 rpm, IP55, desde 3 kW con termistor PTC según DIN 44082, tipo V18. Cabezal y base en fundición (EN-JL 1030); todos los componentes en contacto con el fluido en acero inoxidable (1,4301).

Cierre mecánico de cartucho con acoplamiento estándar de materiales en carburo de silicio/carburo de silicio/EPDM (HQQE) o Viton (HQQV).

Temperatura ambiente: 0°C a +40°C

Temperatura del líquido: -20 °C a + 120 °C máx.

Conexiones: bridas DIN DN100

Presión máx. de funcionamiento: 16 bar hasta CR64-5 y 30 bar desde CR64-6-2 hasta CR64-8-1

Cierre mecánico: HQQE - Cierre de cartucho/Carburo de silicio/Carburo de silicio/EPDM (otros bajo pedido)

Clase de protección: IP55

Eficiencia del motor: los motores trifásicos son compatibles con IE3

Frecuencia de alimentación: 50 Hz

Otras versiones: bajo pedido



MPG IC

Cierre mecánico	P2 [kW]	I [A]	Modelo	F	
				Código	Euros
3 x 380-415DV					
HQQE	4.00	7.9	CR 64-1-1	96123526	6.599,00
	5.50	11.0	CR 64-1	96123527	8.610,00
3 x 380-415D/660-690YD					
HQQE	7.50	14.2	CR 64-2-2	96123528	10.436,00
		20.2	CR 64-2	96123530	12.140,00
	11.00	20.2	CR 64-2-1	96123529	12.140,00
		26.9	CR 64-3-1	96123532	16.151,00
	15.00	26.9	CR 64-3-2	96123531	16.151,00
		33.4	CR 64-3	96123533	18.562,00
	18.50	33.4	CR 64-4-2	96123534	19.443,00
		39.5	CR 64-4	96123536	21.585,00
	22.00	39.5	CR 64-4-1	96123535	21.585,00
		3 x 380-420D/660-725Y			
HQQE	30.00	53.0	CR 64-5	96123539	23.027,00
		53.0	CR 64-5-1	96123538	23.027,00
		53.0	CR 64-5-2	96123537	23.027,00
		53.0	CR 64-6-2	96123540	23.902,00
	37.00	65.0	CR 64-6	96123542	28.160,00
		65.0	CR 64-6-1	96123541	28.160,00
		65.0	CR 64-7-1	96123544	29.034,00
		65.0	CR 64-7-2	96123543	29.034,00
	45.00	78.0	CR 64-7	96123545	38.319,00
		78.0	CR 64-8-1	96123547	39.186,00
		78.0	CR 64-8-2	96123546	39.186,00

CR95

BOMBAS VERTICALES MULTITAPAS ► BOMBAS DE VELOCIDAD FIJA , COMPONENTES HÚMEDOS DE HIERRO FUNDIDO Y ACERO INOXIDABLE 304

CR95: BOMBAS VERTICALES MULTITAPADA EN HIERRO FUNDIDO (COMPONENTES EN CONTACTO CON EL FLUIDO EN ACERO INOXIDABLE 304)

Bomba centrífuga de diseño vertical, no autoaspirante, conexiones en línea, incluido el motor IEC de alta eficiencia IE3.

Tensión de conexión 3 x 220 - 240 V/380 - 415 V (hasta 1,5 kW) o 3 x 380 - 415 V (desde 2,2 kW), 50 Hz, 2900 rpm, IP55, desde 3 kW con termistor PTC según DIN 44082, tipo V18. Cabezal y base en fundición (EN-JL 1030); todos los componentes en contacto con el fluido en acero inoxidable (1,4301).

Cierre mecánico de cartucho con acoplamiento estándar de materiales en carburo de silicio/carburo de silicio/ elastómeros en EPDM (HQQE) o Viton (HQQV).

Temperatura ambiente: 0°C a +40°C

Temperatura del líquido: -30 °C a + 120 °C máx.

Conexiones: bridas DIN DN100

Presión máx. de funcionamiento: 16 bar hasta CR95-5 y 25 bar desde CR95-6 hasta CR95-8-2

Cierre mecánico: HQQE - Cierre de cartucho/Carburo de silicio/Carburo de silicio/EPDM (otros bajo pedido)

Clase de protección: IP55

Eficiencia del motor: los motores trifásicos son compatibles con IE3

Frecuencia de alimentación: 50 Hz

Otras versiones: bajo pedido



MPG IC

Cierre mecánico	P2 [kW]	I [A]	Modelo	F	
				Código	Euros
3 x 380-415DV					
HQQE	5.50	12.2	CR 95-1-1	99141735	8.503,00
3 x 380-415D/660-690YV					
HQQE	7.50	15.6	CR 95-1	99141736	10.621,00
	11.00	22.2	CR 95-2-2	99141737	13.909,00
	15.00	29.6	CR 95-2	99141738	17.323,00
	18.50	36.6	CR 95-3-2	99141739	20.294,00
	22.00	43.5	CR 95-3	99141740	22.697,00
3 x 380-420D/660-725YV					
HQQE	30.00	55.7	CR 95-4	99141741	24.341,00
	37.00	68.3	CR 95-5	99141742	29.714,00
	45.00	81.9	CR 95-6	99141743	37.617,00
	55.00	99.8	CR 95-7	99141744	45.141,00
		99.8	CR 95-8-2	99141745	46.153,00

CR125: BOMBAS VERTICALES MULTITAPAS EN HIERRO FUNDIDO (COMPONENTES EN CONTACTO CON EL FLUIDO EN ACERO INOXIDABLE 304)

Bomba centrífuga de diseño vertical, no autoaspirante, conexiones en línea, incluido el motor IEC de alta eficiencia IE3.

Tensión de conexión 3 x 220 - 240 V/380 - 415 V (hasta 1,5 kW) o 3 x 380 - 415 V (desde 2,2 kW), 50 Hz, 2900 rpm, IP55, desde 3 kW con termistor PTC según DIN 44082, tipo V18. Cabezal y base en fundición (EN-JL 1030); todos los componentes en contacto con el fluido en acero inoxidable (1,4301).

Cierre mecánico de cartucho con acoplamiento estándar de materiales en carburo de silicio/carburo de silicio/ elastómeros en EPDM (HQQE) o Viton (HQQV).

Temperatura ambiente: 0°C a +40°C

Temperatura del líquido: -30 °C a + 120 °C máx.

Conexiones: bridas DIN DN150

Presión máx. de funcionamiento: 16 bar hasta CR125-4 y 25 bar para CR125-5

Cierre mecánico: HQQE - Cierre de cartucho/Carburo de silicio/Carburo de silicio/EPDM (otros

bajo pedido)

Clase de protección: IP55

Eficiencia del motor: los motores trifásicos son compatibles con IE3

Frecuencia de alimentación: 50 Hz

NOTA - Thrust Handling Factory se instala en bombas con motores de 75 kW o más. El THD absorbe la mayor parte de la fuerza de empuje generada por los impulsores y reduce así la fuerza axial resultante que deben absorber los cojinetes del motor. Esto permite utilizar rodamientos de bolas estándar en el motor en lugar de rodamientos especiales angular.

Otras versiones: bajo pedido



5

Cierre mecánico	P2 [kW]	I [A]	Modelo	MPG IC	
				F	
				Código	Euros
3 x 380-415D/660-690YV					
	11.00	22.2	CR 125-1	99142431	13.909,00
HQQE	15.00	29.6	CR 125-2-2	99142432	17.323,00
	18.50	36.6	CR 125-2-1	99142573	20.294,00
	22.00	43.5	CR 125-2	99142574	22.697,00
3 x 380-420D/660-725YV					
	30.00	55.7	CR 125-3-1	99142575	24.341,00
HQQE	37.00	68.3	CR 125-3	99142576	28.450,00
		68.3	CR 125-4-2	99142578	29.714,00
	45.00	81.9	CR 125-4	99142579	37.617,00
	55.00	99.8	CR 125-5	99142580	46.153,00

CR155

BOMBAS VERTICALES MULTIETAPAS ► BOMBAS DE VELOCIDAD FIJA , COMPONENTES HÚMEDOS DE HIERRO FUNDIDO Y ACERO INOXIDABLE 304

CR155: BOMBAS VERTICALES MULTIETAPA EN HIERRO FUNDIDO (COMPONENTES EN CONTACTO CON EL FLUIDO EN ACERO INOXIDABLE 304)

Bomba centrífuga de diseño vertical, no autoaspirante, conexiones en línea, incluido el motor IEC de alta eficiencia IE3.

Tensión de conexión 3 x 220 - 240 V/380 - 415 V (hasta 1,5 kW) o 3 x 380 - 415 V (desde 2,2 kW), 50 Hz, 2900 rpm, IP55, desde 3 kW con termistor PTC según DIN 44082, tipo V18. Cabezal y base en fundición (EN-JL 1030); todos los componentes en contacto con el fluido en acero inoxidable (1,4301).

Cierre mecánico de cartucho con acoplamiento estándar de materiales en carburo de silicio/carburo de silicio/ elastómeros en EPDM (HQQE) o Viton (HQQV).

Temperatura ambiente: 0°C a +40°C

Temperatura del líquido: -20 °C a + 120 °C máx.

Conexiones: bridas DIN DN150

Presión máx. de funcionamiento: 16 bar hasta CR155-4-1

Cierre mecánico: HQQE - Cierre de cartucho/Carburo de silicio/Carburo de silicio/EPDM (otros bajo pedido)

Clase de protección: IP55

Eficiencia del motor: los motores trifásicos son compatibles con IE3

Frecuencia de alimentación: 50 Hz

NOTA - Thrust Handling Factory se instala en bombas con motores de 75 kW o más. El THD absorbe la mayor parte de la fuerza de empuje generada por los impulsores y reduce así la fuerza axial resultante que deben absorber los cojinetes del motor. Esto permite utilizar rodamientos de bolas estándar en el motor en lugar de rodamientos especiales angular.

Otras versiones: bajo pedido



MPG IC

Cierre mecánico	P2 [kW]	I [A]	Modelo	F	
				Código	Euros
3 x 380-415D/660-690VV					
	11.00	22.2	CR 155-1-1	99143254	13.909,00
HQQE	15.00	29.6	CR 155-1	99143255	17.323,00
	22.00	43.5	CR 155-2-2	99143257	22.697,00
3 x 380-420D/660-725VV					
	30.00	55.7	CR 155-2	99143258	24.341,00
HQQE	37.00	68.3	CR 155-3-2	99143259	29.714,00
	45.00	81.9	CR 155-3	99143260	37.617,00
	55.00	99.8	CR 155-4-1	99143261	46.153,00

CR185: BOMBAS VERTICALES MULTITETAPA EN HIERRO FUNDIDO (COMPONENTES EN CONTACTO CON EL FLUIDO EN ACERO INOXIDABLE 304)

Bomba centrífuga de diseño vertical, no autoaspirante, conexiones en línea, incluido el motor IEC de alta eficiencia IE3.

Tensión de conexión 3 x 220 - 240 V/380 - 415 V (hasta 1,5 kW) o 3 x 380 - 415 V (desde 2,2 kW), 50 Hz, 2900 rpm, IP55, desde 3 kW con termistor PTC según DIN 44082, tipo V18. Cabezal y base en fundición (EN-JL 1030); todos los componentes en contacto con el fluido en acero inoxidable (1,4301).

Cierre mecánico de cartucho con acoplamiento estándar de materiales en carburo de silicio/carburo de silicio, elastómeros en EPDM (HQQE) o Viton (HQQV).

Temperatura ambiente: 0°C a +40°C

Temperatura del líquido: -20 °C a + 120 °C máx.

Conexiones: bridas DIN DN200

Presión máx. de funcionamiento: 16 bar hasta CR185-3/25 bar hasta CR185-5/40 bar hasta CR185-8

Cierre mecánico: HQQE - Cierre de cartucho/Carburo de silicio/Carburo de silicio/EPDM (otros bajo pedido)

Clase de protección: IP55

Eficiencia del motor: los motores trifásicos son compatibles con IE3

Frecuencia de alimentación: 50 Hz

NOTA - Thrust Handling Factory se instala en bombas con motores de 75 kW o más. El THD absorbe la mayor parte de la fuerza de empuje generada por los impulsores y reduce así la fuerza axial resultante que deben absorber los cojinetes del motor. Esto permite utilizar rodamientos de bolas estándar en el motor en lugar de rodamientos especiales angular.

Otras versiones: bajo pedido



5

				MPG IC	
				F	
Cierre mecánico	P2 [kW]	I [A]	Modelo	Código	Euros
3 x 380-415D/660-690YV					
	18.50	36.6	CR 185-1-1	99143711	23.830,00
HQQE	22.00	43.5	CR 185-1	99143712	26.157,00
3 x 380-420D/660-725YV					
	37.00	68.3	CR 185-2-2	99143713	33.241,00
	45.00	81.9	CR 185-2	99143714	41.270,00
	55.00	99.8	CR 185-3-3	99143715	49.959,00
	75.00	132.0	CR 185-3	92905907	B. p.
		132.0	CR 185-4-3	92905908	64.495,00
	90.00	159.0	CR 185-4	92905909	75.018,00
HQQE	110.00	193.0	CR 185-5	92905911	B. p.
		193.0	CR 185-5-3	92905910	B. p.
	132.00	231.0	CR 185-6	92905913	B. p.
		231.0	CR 185-6-3	92905912	B. p.
	160.00	278.0	CR 185-7	92905915	111.664,00
	200.00	278.0	CR 185-7-3	92905914	B. p.
		347.0	CR 185-8	92905918	B. p.
		347.0	CR 185-8-3	92905916	B. p.

CR215

BOMBAS VERTICALES MULTITAPAS ► BOMBAS DE VELOCIDAD FIJA , COMPONENTES HÚMEDOS DE HIERRO FUNDIDO Y ACERO INOXIDABLE 304

CR215: BOMBAS VERTICALES MULTITAPAS EN HIERRO FUNDIDO (COMPONENTES EN CONTACTO CON EL FLUIDO EN ACERO INOXIDABLE 304)

Bomba centrífuga de diseño vertical, no autoaspirante, conexiones en línea, incluido el motor IEC de alta eficiencia IE3.

Tensión de conexión 3 x 220 - 240 V/380 - 415 V (hasta 1,5 kW) o 3 x 380 - 415 V (desde 2,2 kW), 50 Hz, 2900 rpm, IP55, desde 3 kW con termistor PTC según DIN 44082, tipo V18. Cabezal y base en fundición (EN-JL 1030); todos los componentes en contacto con el fluido en acero inoxidable (1,4301).

Cierre mecánico de cartucho con acoplamiento estándar de materiales en carburo de silicio/carburo de silicio/ elastómeros en EPDM (HQQE) o Viton (HQQV).

Temperatura ambiente: 0°C a +40°C

Temperatura del líquido: -20 °C a + 120 °C máx.

Conexiones: bridas DIN DN200

Presión máx. de funcionamiento: 16 bar hasta CR215-3/25 bar hasta CR215-5/40 bar hasta CR215-7-2

Cierre mecánico: HQQE - Cierre de cartucho/Carburo de silicio/Carburo de silicio/EPDM (otros bajo pedido)

Clase de protección: IP55

Eficiencia del motor: los motores trifásicos son compatibles con IE3

Frecuencia de alimentación: 50 Hz

NOTA- Thrust Handling Factory se instala en bombas con motores de 75 kW o más. El THD absorbe la mayor parte de la fuerza de empuje generada por los impulsores y reduce así la fuerza axial resultante que deben absorber los cojinetes del motor. Esto permite utilizar rodamientos de bolas estándar en el motor en lugar de rodamientos especiales angular.

Otras versiones: bajo pedido



				MPG IC		
				F		
Cierre mecánico		P2 [kW]	I [A]	Modelo	Código	Euros
3 x 380-415D/660-690YV						
HQQE		22.00	43.5	CR 215-1-1	99144179	26.214,00
3 x 380-420D/660-725YV						
		37.00	68.3	CR 215-1	99144180	33.314,00
		45.00	81.9	CR 215-2-2	99144181	41.360,00
		55.00	99.8	CR 215-2-1	99144182	50.067,00
		75.00	132.0	CR 215-2	92905919	B. p.
		90.00	159.0	CR 215-3-2	92905920	B. p.
		90.00	159.0	CR 215-3	92905922	B. p.
HQQE		110.00	193.0	CR 215-4-2	92905923	B. p.
		132.00	231.0	CR 215-4	92905924	B. p.
			231.0	CR 215-5-2	92905925	B. p.
		160.00	278.0	CR 215-5	92905926	B. p.
			278.0	CR 215-6-3	92905927	B. p.
		200.00	347.0	CR 215-6	92905928	B. p.
			347.0	CR 215-7-2	92905929	B. p.

CR255: BOMBAS VERTICALES MULTITAPAS EN HIERRO FUNDIDO (COMPONENTES EN CONTACTO CON EL FLUIDO EN ACERO INOXIDABLE 304)

Bomba centrífuga de diseño vertical, no autoaspirante, conexiones en línea, incluido el motor IEC de alta eficiencia IE3.

Tensión de conexión 3 x 220 - 240 V/380 - 415 V (hasta 1,5 kW) o 3 x 380 - 415 V (desde 2,2 kW), 50 Hz, 2900 rpm, IP55, desde 3 kW con termistor PTC según DIN 44082, tipo V18. Cabezal y base en fundición (EN-JL 1030); todos los componentes en contacto con el fluido en acero inoxidable (1,4301).

Cierre mecánico de cartucho con acoplamiento estándar de materiales en carburo de silicio/carburo de silicio, elastómeros en EPDM (HQQE) o Viton (HQQV).

Temperatura ambiente: 0°C a +40°C

Temperatura del líquido: -20 °C a + 120 °C máx.

Conexiones: bridas DIN DN200

Presión máx. de funcionamiento: 16 bar hasta CR255-1/25 bar hasta CR255-5/40 bar hasta CR255-6

Cierre mecánico: HQQE - Cierre de cartucho/Carburo de silicio/Carburo de silicio/EPDM (otros bajo pedido)

Clase de protección: IP55

Eficiencia del motor: los motores trifásicos son compatibles con IE3

Frecuencia de alimentación: 50 Hz

Dispositivo (THD): fuerza de empuje generada por los impulsores y, por tanto, reduce la fuerza axial resultante del motor

los cojinetes deben absorberse. Esto permite el uso de cojinetes de bolas estándar en el motor en lugar de rodamientos especiales angular.

Otras versiones: bajo pedido



5

Cierre mecánico	P2 [kW]	I [A]	Modelo	MPG IC	
				F	
				Código	Euros
HQQE	3 x 380-420D/660-725YV				
	30.00	55.7	CR 255-1-1	99144636	26.475,00
	45.00	81.9	CR 255-1	99144638	39.341,00
	55.00	99.8	CR 255-2-2	99144639	47.624,00
	75.00	132.0	CR 255-2	92905930	B. p.
	90.00	159.0	CR 255-3-2	92905931	B. p.
	110.00	193.0	CR 255-3	92905932	B. p.
	132.00	231.0	CR 255-4-2	92905933	B. p.
	160.00	278.0	CR 255-4	92905934	B. p.
	160.00	278.0	CR 255-5-3	92905935	B. p.
	200.00	347.0	CR 255-5	92905936	B. p.
	200.00	347.0	CR 255-6-2	92905937	B. p.

CRI1S

BOMBAS VERTICALES MULTITAPAS ► BOMBAS DE VELOCIDAD FIJA - ACERO INOXIDABLE 304

CRI1S: BOMBAS VERTICALES MULTITAPAS EN ACERO INOXIDABLE 304 CON IMPULSORES REDUCIDOS

Bomba centrífuga de diseño vertical, no autoaspirante, conexiones en línea, incluido el motor IEC de alta eficiencia IE3.

Tensión de conexión 3 x 220 - 240 V/380 - 415 V, 50 Hz, 2900 rpm, IP55, desde 3 kW con sensor de temperatura de termistor PTC según DIN 44082, tipo V18. Cierre mecánico de cartucho con acoplamiento estándar de materiales en carburo de silicio/carburo de silicio. Elastómeros en Viton (HQV) o EPDM (HQE).

Temperatura ambiente: 0°C a +40°C

Temperatura del líquido: -20 °C a + 120 °C máx.

Conexiones (FGJ): DIN DN25/DN32 - Compatible con bridas ranuradas DIN/ANSI/JIS

Presión máx. de funcionamiento (FGJ): 25 bar

Cierre mecánico: HQE - Cierre de cartucho/Carburo de silicio/Carburo de silicio/EPDM (otros bajo pedido)

Clase de protección: IP55

Eficiencia del motor: los motores trifásicos de 0,75 kW y superiores son compatibles con IE3

Frecuencia de alimentación: 50 Hz

Nota sobre el motor: los motores Grundfos trifásicos de hasta 1,1 kW no son aptos para el funcionamiento con control de frecuencia

Otras versiones: bajo pedido



MPG IA

Cierre mecánico	P2 [kW]	I [A]	Modelo	FGJ		P	
				Código	Euros	Código	Euros
1 x 220-230V							
HQE	0.37	2.5	CRI 1S-2	92899941	2.027,00	92899887	1.905,00
		2.5	CRI 1S-3	92899942	2.086,00	92899888	1.965,00
		2.5	CRI 1S-4	92899943	2.145,00	92899890	2.024,00
		2.5	CRI 1S-5	92899944	2.204,00	92899891	2.082,00
		2.5	CRI 1S-6	92899945	2.264,00	92899892	2.142,00
		2.5	CRI 1S-7	92899946	2.323,00	92899893	2.202,00
		2.5	CRI 1S-8	92899947	2.383,00	92899895	2.261,00
		2.5	CRI 1S-9	92899948	2.442,00	92899896	2.320,00
		2.5	CRI 1S-10	92899949	2.499,00	92899897	2.377,00
		2.5	CRI 1S-11	92899950	2.559,00	92899898	2.437,00
	2.5	CRI 1S-12	92899951	2.618,00	92899899	2.496,00	
	2.5	CRI 1S-13	92899952	2.677,00	92899900	2.555,00	
	0.55	3.8	CRI 1S-15	92899954	2.903,00	92899901	2.782,00
		3.8	CRI 1S-17	92899955	2.996,00	92899902	2.874,00
		3.8	CRI 1S-19	92899956	3.146,00	92899903	3.024,00
		4.6	CRI 1S-21	92899958	3.507,00	92899904	3.385,00
	0.75	4.6	CRI 1S-23	92899959	3.657,00	92899906	3.535,00
		4.6	CRI 1S-25	92899960	3.810,00	92899908	3.688,00
1.10	6.3	CRI 1S-27	92900168	4.212,00	92900158	4.090,00	
	6.3	CRI 1S-30	92900169	4.548,00	92900159	4.426,00	
	6.3	CRI 1S-33	92900180	4.770,00	92900160	4.648,00	
	6.3	CRI 1S-36	92900181	4.994,00	92900161	4.872,00	
3 x 220-240D/380-415V							
HQE	0.37	1.0	CRI 1S-2	96527513	1.929,00	96527628	1.808,00
		1.0	CRI 1S-3	96527515	1.989,00	96527629	1.867,00
		1.0	CRI 1S-4	96527516	2.048,00	96527640	1.926,00
		1.0	CRI 1S-5	96527553	2.106,00	96527641	1.984,00
		1.0	CRI 1S-6	96527554	2.166,00	96527642	2.044,00
		1.0	CRI 1S-7	96527555	2.226,00	96527643	2.104,00
		1.0	CRI 1S-8	96527556	2.285,00	96527644	2.163,00
		1.0	CRI 1S-9	96527557	2.344,00	96527645	2.222,00
		1.0	CRI 1S-10	96527558	2.402,00	96527646	2.280,00
		1.0	CRI 1S-11	96527559	2.461,00	96527647	2.339,00
		1.0	CRI 1S-12	96527570	2.520,00	96527648	2.398,00
		1.0	CRI 1S-13	96527572	2.579,00	96527649	2.457,00
		0.55	1.4	CRI 1S-15	96527573	2.764,00	96527650
	1.4		CRI 1S-17	96527574	2.856,00	96527651	2.735,00
	1.4		CRI 1S-19	96527575	3.007,00	96527652	2.885,00
	1.9		CRI 1S-21	96527576	3.257,00	96527653	3.135,00
	1.9		CRI 1S-23	96527578	3.408,00	96527654	3.286,00
	1.9		CRI 1S-25	96527579	3.560,00	96527655	3.438,00
	1.10	4.3	CRI 1S-27	96527590	3.802,00	96527656	3.680,00
		4.3	CRI 1S-30	96527591	4.138,00	96527657	4.016,00

Continuación

Cierre mecánico	P2 [kW]	I [A]	Modelo	FGJ		P	
				Código	Euros	Código	Euros
HQQE	1.10	4.3	CRI 1S-33	96527594	4.360,00	96527658	4.238,00
		4.3	CRI 1S-36	96527595	4.584,00	96527659	4.462,00

CRI1

BOMBAS VERTICALES MULTITAPAS ► BOMBAS DE VELOCIDAD FIJA - ACERO INOXIDABLE 304

CRI1: BOMBAS VERTICALES MULTITAPAS EN ACERO INOXIDABLE 304

Bomba centrífuga de diseño vertical, no autoaspirante, conexiones en línea, incluido el motor IEC de alta eficiencia IE3.

Tensión de conexión 3 x 220 - 240 V/380 - 415 V, 50 Hz, 2900 rpm, IP55, desde 3 kW con sensor de temperatura de termistor PTC según DIN 44082, tipo V18. Cierre mecánico de cartucho con acoplamiento estándar de materiales en carburo de silicio/carburo de silicio. Elastómeros en Viton (HQQV) o EPDM (HQQE).

Temperatura ambiente: 0°C a +40°C

Temperatura del líquido: -20 °C a + 120 °C máx.

Conexiones (FGJ): DIN DN25/DN32 - Compatible con bridas ranuradas DIN/ANSI/JIS

Presión máx. de funcionamiento (FGJ): 25 bar

Cierre mecánico: HQQE - Cierre de cartucho/Carburo de silicio/Carburo de silicio/EPDM (otros bajo pedido)

Clase de protección: IP55

Eficiencia del motor: los motores trifásicos de 0,75 kW y superiores son compatibles con IE3

Frecuencia de alimentación: 50 Hz

Nota sobre el motor: los motores Grundfos trifásicos de hasta 1,1 kW no son aptos para el funcionamiento con control de frecuencia

Otras versiones: bajo pedido



MPG IA

Cierre mecánico	P2 [kW]	I [A]	Modelo	FGJ		P		
				Código	Euros	Código	Euros	
1 x 220-230V								
HQQE	0.37	2.5	CRI 1-2	92901183	2.000,00	92901128	1.878,00	
		2.5	CRI 1-3	92901184	2.060,00	92901129	1.938,00	
		2.5	CRI 1-4	92901185	2.120,00	92901130	1.998,00	
		2.5	CRI 1-5	92901186	2.179,00	92901131	2.057,00	
		2.5	CRI 1-6	92901188	2.238,00	92901132	2.116,00	
		2.5	CRI 1-7	92901190	2.297,00	92901133	2.175,00	
	0.55	3.8	CRI 1-8	92901191	2.357,00	92901134	2.235,00	
		3.8	CRI 1-9	92901192	2.430,00	92901135	2.308,00	
		3.8	CRI 1-10	92901193	2.523,00	92901137	2.401,00	
		3.8	CRI 1-11	92901195	2.615,00	92901138	2.493,00	
		4.6	CRI 1-12	92901196	2.811,00	92901140	2.689,00	
		4.6	CRI 1-13	92901197	2.923,00	92901141	2.801,00	
	0.75	4.6	CRI 1-15	92901198	3.111,00	92901142	2.990,00	
		6.3	CRI 1-17	92901415	3.456,00	92901407	3.334,00	
		6.3	CRI 1-19	92901416	3.647,00	92901408	3.525,00	
		6.3	CRI 1-21	92901417	3.831,00	92901409	3.709,00	
		6.3	CRI 1-23	92901418	3.982,00	92901410	3.861,00	
		8.8	CRI 1-25	92901199	4.619,00	92901144	4.498,00	
	1.50	8.8	CRI 1-27	92901210	4.876,00	92901145	4.754,00	
		8.8	CRI 1-30	92901211	5.153,00	92901146	5.031,00	
		12.6	CRI 1-33	92901212	5.780,00	92901147	5.658,00	
	2.20	12.6	CRI 1-36	92901213	6.055,00	92901148	5.934,00	
	3 x 220-240D/380-415YV							
	HQQE	0.37	1.0	CRI 1-2	96527716	1.903,00	96527821	1.781,00
			1.0	CRI 1-3	96527683	1.963,00	96527822	1.841,00
			1.0	CRI 1-4	96527684	2.022,00	96527823	1.900,00
			1.0	CRI 1-5	96527685	2.081,00	96527824	1.959,00
			1.0	CRI 1-6	96528156	2.141,00	96527687	2.019,00
			1.0	CRI 1-7	96527690	2.200,00	96527835	2.078,00
		0.55	1.4	CRI 1-8	96527691	2.218,00	96527837	2.096,00
			1.4	CRI 1-9	96527692	2.291,00	96527838	2.169,00
			1.4	CRI 1-10	96528154	2.383,00	96527839	2.262,00
			1.4	CRI 1-11	96527701	2.475,00	96527841	2.353,00
			1.9	CRI 1-12	96527704	2.561,00	96527842	2.439,00
			1.9	CRI 1-13	96527705	2.673,00	96527843	2.552,00
		0.75	1.9	CRI 1-15	96527706	2.862,00	96527844	2.740,00
4.3			CRI 1-17	96527707	3.046,00	96527845	2.925,00	
4.3			CRI 1-19	96527708	3.237,00	96527846	3.115,00	
4.3			CRI 1-21	96527709	3.421,00	96527847	3.299,00	
4.3			CRI 1-23	96527710	3.572,00	96527848	3.451,00	
3.3			CRI 1-25	96527711	4.071,00	96527849	3.949,00	
1.50		3.3	CRI 1-27	96527712	4.327,00	96527850	4.206,00	
		3.3	CRI 1-30	96527713	4.604,00	96527851	4.483,00	

Continuación

Cierre mecánico	P2 [kW]	I [A]	Modelo	FGJ		P	
				Código	Euros	Código	Euros
HQQE	2.20	4.6	CRI 1-33	96527714	5.183,00	96527852	5.061,00
		4.6	CRI 1-36	96527715	5.459,00	96527853	5.337,00

CR13

BOMBAS VERTICALES MULTITETAPAS ► BOMBAS DE VELOCIDAD FIJA - ACERO INOXIDABLE 304

CR13: BOMBAS VERTICALES MULTITETAPA EN ACERO INOXIDABLE 304

Bomba centrífuga de diseño vertical, no autoaspirante, conexiones en línea, incluido el motor IEC de alta eficiencia IE3.

Tensión de conexión 3 x 220 - 240 V/380 - 415 V, 50 Hz, 2900 rpm, IP55, desde 3 kW con sensor de temperatura de termistor PTC según DIN 44082, tipo V18. Cierre mecánico de cartucho con acoplamiento estándar de materiales en carburo de silicio/carburo de silicio. Elastómeros en Viton (HQQV) o EPDM (HQQE).

Temperatura ambiente: 0°C a +40°C

Temperatura del líquido: -20 °C a + 120 °C máx.

Conexiones (FGJ): DIN DN25/DN32 - Compatible con bridas ranuradas DIN/ANSI/JIS

Presión máx. de funcionamiento (FGJ): 25 bar

Cierre mecánico: HQQE - Cierre de cartucho/Carburo de silicio/Carburo de silicio/EPDM (otros bajo pedido)

Clase de protección: IP55

Eficiencia del motor: los motores trifásicos de 0,75 kW y superiores son compatibles con IE3

Frecuencia de alimentación: 50 Hz

Nota sobre el motor: los motores Grundfos trifásicos de hasta 1,1 kW no son aptos para el funcionamiento con control de frecuencia

Otras versiones: bajo pedido



MPG IA

				FGJ		P	
Cierre mecánico	P2 [kW]	I [A]	Modelo	Código	Euros	Código	Euros
1 x 220-230V							
HQQE	0.37	2.5	CR1 3-2	92902145	1.954,00	92902102	1.833,00
		2.5	CR1 3-3	92902147	2.040,00	92902103	1.918,00
		2.5	CR1 3-4	92902148	2.132,00	92902104	2.010,00
	0.55	2.5	CR1 3-5	92902149	2.217,00	92902105	2.096,00
		3.8	CR1 3-6	92902150	2.286,00	92902106	2.164,00
		3.8	CR1 3-7	92902151	2.390,00	92902107	2.268,00
		4.6	CR1 3-8	92902152	2.612,00	92902109	2.490,00
	0.75	4.6	CR1 3-9	92902153	2.711,00	92902110	2.589,00
		4.6	CR1 3-10	92902154	2.811,00	92902111	2.689,00
		6.3	CR1 3-11	92902155	3.121,00	92902112	3.000,00
	1.10	6.3	CR1 3-12	92902156	3.233,00	92902113	3.111,00
		6.3	CR1 3-13	92902157	3.344,00	92902114	3.222,00
		6.3	CR1 3-15	92902158	3.568,00	92902115	3.446,00
	1.50	8.8	CR1 3-17	92902159	4.127,00	92902116	4.005,00
		8.8	CR1 3-19	92902160	4.344,00	92902117	4.222,00
		12.6	CR1 3-21	92902161	4.536,00	92902119	4.414,00
	2.20	12.6	CR1 3-23	92902162	4.761,00	92902120	4.639,00
		12.6	CR1 3-25	92902163	4.984,00	92902121	4.863,00
		12.6	CR1 3-27	92902164	5.208,00	92902122	5.086,00
12.6		CR1 3-29	92902165	5.431,00	92902123	5.309,00	
3 x 380-415DV							
HQQE	3.00	6.3	CR1 3-31	96532418	4.939,00	96532263	4.817,00
		6.3	CR1 3-33	96532422	5.210,00	96532268	5.088,00
		6.3	CR1 3-36	96532425	5.485,00	96532272	5.364,00
3 x 220-240D/380-415YV							
HQQE	0.37	1.0	CR1 3-2	96527888	1.857,00		
		1.0	CR1 3-3	96527889	1.942,00		
		1.0	CR1 3-4	96527890	2.034,00		
		1.0	CR1 3-5	96527891	2.120,00		
	0.55	1.4	CR1 3-6	96527892	2.147,00		
		1.4	CR1 3-7	96527893	2.251,00		
		1.9	CR1 3-8	96527894	2.362,00		
	0.75	1.9	CR1 3-9	96527899	2.461,00		
		1.9	CR1 3-10	96527896	2.561,00		
		4.3	CR1 3-11	96527897	2.712,00		
	1.10	4.3	CR1 3-12	96527898	2.823,00		
		4.3	CR1 3-13	96527900	2.934,00		
		4.3	CR1 3-15	96527901	3.158,00		
	1.50	3.3	CR1 3-17	96527902	3.578,00		
		3.3	CR1 3-19	96527903	3.795,00		
		4.6	CR1 3-21	96527904	3.939,00		
	2.20	4.6	CR1 3-23	96527905	4.164,00		
4.6		CR1 3-25	96527906	4.388,00			
4.6		CR1 3-27	96527907	4.611,00			

Continuación

Cierre mecánico	P2 [kW]	I [A]	Modelo	FGJ		P	
				Código	Euros	Código	Euros
HQQE	2.20	4.6	CR1 3-29	96527908	4.834,00		

CR15

BOMBAS VERTICALES MULTITETAPAS ► BOMBAS DE VELOCIDAD FIJA - ACERO INOXIDABLE 304

CR15: BOMBAS VERTICALES MULTITETAPA EN ACERO INOXIDABLE 304

Bomba centrífuga de diseño vertical, no autoaspirante, conexiones en línea, incluido el motor IEC de alta eficiencia IE3.

Tensión de conexión 3 x 220 - 240 V/380 - 415 V, 50 Hz, 2900 rpm, IP55, desde 3 kW con sensor de temperatura de termistor PTC según DIN 44082, tipo V18. Cierre mecánico de cartucho con acoplamiento estándar de materiales en carburo de silicio/carburo de silicio. Elastómeros en Viton (HQQV) o EPDM (HQQE).

Temperatura ambiente: 0°C a +40°C

Temperatura del líquido: -20 °C a + 120 °C máx.

Conexiones (FGJ): DIN DN25/DN32 - Compatible con bridas ranuradas DIN/ANSI/JIS

Presión máx. de funcionamiento (FGJ): 25 bar

Cierre mecánico: HQQE - Cierre de cartucho/Carburo de silicio/Carburo de silicio/EPDM (otros bajo pedido)

Clase de protección: IP55

Eficiencia del motor: los motores trifásicos de 0,75 kW y superiores son compatibles con IE3

Frecuencia de alimentación: 50 Hz

Nota sobre el motor: los motores Grundfos trifásicos de hasta 1,1 kW no son aptos para el funcionamiento con control de frecuencia

Otras versiones: bajo pedido



MPG IA

Cierre mecánico	P2 [kW]	I [A]	Modelo	FGJ		P		
				Código	Euros	Código	Euros	
1 x 220-230V								
HQQE	0.37	2.5	CRI 5-2	92902507	2.195,00	92902470	2.073,00	
		3.8	CRI 5-3	92902508	2.336,00	92902472	2.215,00	
	0.55	3.8	CRI 5-4	92902509	2.487,00	92902474	2.365,00	
		4.6	CRI 5-5	92902510	2.780,00	92902475	2.659,00	
	1.10	6.3	CRI 5-6	92902512	3.006,00	92902477	2.884,00	
		6.3	CRI 5-7	92902513	3.097,00	92902478	2.976,00	
		6.3	CRI 5-8	92902514	3.191,00	92902479	3.069,00	
		8.8	CRI 5-9	92902515	3.683,00	92902481	3.561,00	
	1.50	8.8	CRI 5-10	92902516	3.801,00	92902483	3.680,00	
		12.6	CRI 5-11	92902518	4.125,00	92902484	4.003,00	
		12.6	CRI 5-12	92902519	4.217,00	92902485	4.095,00	
		12.6	CRI 5-13	92902520	4.316,00	92902487	4.194,00	
		12.6	CRI 5-14	92902521	4.408,00	92902488	4.286,00	
		12.6	CRI 5-15	92902522	4.500,00	92902489	4.378,00	
		12.6	CRI 5-16	92902523	4.590,00	92902490	4.468,00	
		3 x 380-415DV						
HQQE	3.00	6.3	CRI 5-18	96532866	4.454,00	96532902	4.333,00	
		6.3	CRI 5-20	96532869	4.645,00	96532909	4.523,00	
	4.00	7.9	CRI 5-22	96528015	4.881,00	96528062	4.760,00	
		7.9	CRI 5-24	96528016	5.066,00	96528063	4.944,00	
		7.9	CRI 5-26	96528017	5.275,00	96528064	5.154,00	
		7.9	CRI 5-29	96528018	5.558,00	96528066	5.436,00	
		5.50	11.0	CRI 5-32	96528019	6.293,00	96528067	6.171,00
			11.0	CRI 5-36	96528020	6.660,00	96528068	6.538,00
	3 x 220-240D/380-415YV							
	HQQE	0.37	1.0	CRI 5-2	96527998	2.097,00	96528045	1.976,00
1.4			CRI 5-3	96527999	2.197,00	96528046	2.076,00	
0.55		1.4	CRI 5-4	96528000	2.348,00	96528047	2.226,00	
		1.9	CRI 5-5	96528001	2.531,00	96528048	2.409,00	
1.10		4.3	CRI 5-6	96528002	2.596,00	96528049	2.475,00	
		4.3	CRI 5-7	96528003	2.688,00	96528050	2.566,00	
		4.3	CRI 5-8	96528004	2.781,00	96528051	2.660,00	
		3.3	CRI 5-9	96528005	3.135,00	96528052	3.014,00	
1.50		3.3	CRI 5-10	96528006	3.253,00	96528053	3.132,00	
		4.6	CRI 5-11	96528007	3.529,00	96528054	3.407,00	
		4.6	CRI 5-12	96528008	3.620,00	96528055	3.499,00	
		4.6	CRI 5-13	96528009	3.720,00	96528056	3.598,00	
		2.20	4.6	CRI 5-14	96528010	3.812,00	96528057	3.690,00
			4.6	CRI 5-15	96528011	3.903,00	96528058	3.782,00
			4.6	CRI 5-16	96528012	3.994,00	96528059	3.872,00
			3 x 220-277D/380-480YV					
HQQE	4.00	7.2	CRI 5-15	96532742	5.157,00			

CRI10: BOMBAS VERTICALES MULTITAPADA EN ACERO INOXIDABLE 304

Bomba centrífuga de diseño vertical, no autoaspirante, conexiones en línea, incluido el motor IEC de alta eficiencia IE3.

Tensión de conexión 3 x 220 - 240 V/380 - 415 V, 50 Hz, 2900 rpm, IP55, desde 3 kW con sensor de temperatura de termistor PTC según DIN 44082, tipo V18. Cierre mecánico de cartucho con acoplamiento estándar de materiales en carburo de silicio/carburo de silicio. Elastómeros en Viton (HQQV) o EPDM (HQQE).

Temperatura ambiente: 0°C a +40°C

Temperatura del líquido: -20 °C a + 120 °C máx.

Conexiones: DIN DN40 - Compatible con bridas ranuradas DIN/ANSI/JIS

Presión máx. de funcionamiento: 16 bar hasta CRI10-16 y 25 bar desde CRI10-17 hasta CRI10-22

Cierre mecánico: HQQE - Cierre de cartucho/Carburo de silicio/Carburo de silicio/EPDM (otros bajo pedido)

Clase de protección: IP55

Eficiencia del motor: los motores trifásicos de 0,75 kW y superiores son compatibles con IE3

Frecuencia de alimentación: 50 Hz

Nota sobre el motor: los motores Grundfos trifásicos de hasta 1,1 kW no son aptos para el funcionamiento con control de frecuencia

Otras versiones: bajo pedido



MPG IA

Cierre mecánico	P2 [kW]	I [A]	Modelo	FGJ		P		
				Código	Euros	Código	Euros	
3 x 380-415DV								
HQQE	3.00	6.3	CRI 10-7	96501239	4.817,00	96501252	4.609,00	
		6.3	CRI 10-8	96501240	5.022,00	96501253	4.814,00	
		6.3	CRI 10-9	96501241	5.230,00	96501254	5.022,00	
	4.00	7.9	CRI 10-10	96501242	5.950,00	96501255	5.743,00	
		7.9	CRI 10-12	96501243	6.363,00	96501256	6.155,00	
		11.0	CRI 10-14	96501244	7.397,00	96501257	7.189,00	
5.50	11.0	CRI 10-16	96501245	7.816,00	96501258	7.608,00		
3 x 220-240D/380-415YV								
HQQE		0.37	CRI 10-1	96500992	2.995,00	96501008	2.787,00	
		0.75	CRI 10-2	96500993	3.103,00	96501009	2.895,00	
		1.10	CRI 10-3	96500994	3.555,00	96501010	3.348,00	
		1.50	CRI 10-4	96500995	3.942,00	96501011	3.734,00	
		2.20	4.6	CRI 10-5	96500996	4.256,00	96501012	4.048,00
			4.6	CRI 10-6	96500997	4.469,00	96501013	4.261,00
3 x 220-277D/380-480YV								
HQQE	7.50	12.9	CRI 10-10	96503203	8.877,00			
3 x 380-415D/660-690YD								
HQQE	7.50	14.2	CRI 10-18	96501246	8.564,00	96501259	8.356,00	
		14.2	CRI 10-20	96501247	8.971,00	96501260	8.763,00	
		14.2	CRI 10-22	96501248	9.385,00	96501261	9.177,00	

CRI15

BOMBAS VERTICALES MULTITAPAS ► BOMBAS DE VELOCIDAD FIJA - ACERO INOXIDABLE 304

CRI15: BOMBAS VERTICALES MULTITAPADA EN ACERO INOXIDABLE 304

Bomba centrífuga de diseño vertical, no autoaspirante, conexiones en línea, incluido el motor IEC de alta eficiencia IE3.

Tensión de conexión 3 x 220 - 240 V/380 - 415 V, 50 Hz, 2900 rpm, IP55, desde 3 kW con sensor de temperatura de termistor PTC según DIN 44082, tipo V18. Cierre mecánico de cartucho con acoplamiento estándar de materiales en carburo de silicio/carburo de silicio. Elastómeros en Viton (HQQV) o EPDM (HQQE).

Temperatura ambiente: 0°C a +40°C

Temperatura del líquido: -20 °C a + 120 °C máx.

Conexiones: bridas DIN DN50 - Compatible con bridas ranuradas DIN/ANSI/JIS

Presión máx. de funcionamiento: 16 bar hasta CRI15-10 y 25 bar desde CRI15-12 a CRI15-17

Cierre mecánico: HQQE - Cierre de cartucho/Carburo de silicio/Carburo de silicio/EPDM (otros bajo pedido)

Clase de protección: IP55

Eficiencia del motor: los motores trifásicos de 0,75 kW y superiores son compatibles con IE3

Frecuencia de alimentación: 50 Hz

Nota sobre el motor: los motores trifásicos Grundfos de hasta 1,1 kW no son adecuados para funcionamiento con control de frecuencia

Motores de terceros adecuados disponibles bajo pedido.

Otras versiones: bajo pedido



MPG IC

Cierre mecánico	P2 [kW]	I [A]	Modelo	FGJ		P	
				Código	Euros	Código	Euros
3 x 380-415DV							
HQQE	3.00	6.3	CRI 15-3	96501912	5.442,00	96501924	5.183,00
	4.00	7.9	CRI 15-4	96501913	6.242,00	96501925	5.983,00
		7.9	CRI 15-5	96501914	6.533,00	96501926	6.273,00
	5.50	11.0	CRI 15-6	96501915	7.703,00	96501927	7.444,00
		11.0	CRI 15-7	96501916	8.000,00	96501928	7.741,00
3 x 220-240D/380-415YV							
HQQE	1.10	4.3	CRI 15-1	96501717	3.923,00	96501730	3.664,00
	2.20	4.6	CRI 15-2	96501718	4.773,00	96501731	4.514,00
3 x 380-415D/660-690YD							
HQQE	7.50	14.2	CRI 15-8	96501917	9.213,00	96501929	8.954,00
		14.2	CRI 15-9	96501918	9.505,00	96501930	9.246,00
	11.00	20.2	CRI 15-10	96501919	11.183,00	96501931	10.924,00
		20.2	CRI 15-12	96501920	11.772,00	96501932	11.513,00
	15.00	20.2	CRI 15-14	96501921	12.354,00	96501933	12.094,00
		26.9	CRI 15-17	96501922	15.704,00	96501934	15.445,00

CRI20: BOMBAS VERTICALES MULTITAPAS EN ACERO INOXIDABLE 304

Bomba centrífuga de diseño vertical, no autoaspirante, conexiones en línea, incluido el motor IEC de alta eficiencia IE3.

Tensión de conexión 3 x 220 - 240 V/380 - 415 V, 50 Hz, 2900 rpm, IP55, desde 3 kW con sensor de temperatura de termistor PTC según DIN 44082, tipo V18. Cierre mecánico de cartucho con acoplamiento estándar de materiales en carburo de silicio/carburo de silicio. Elastómeros en Viton (HQQV) o EPDM (HQQE).

Temperatura ambiente: 0°C a +40°C

Temperatura del líquido: -20 °C a + 120 °C máx.

Conexiones: bridas DIN DN50 - Compatible con bridas ranuradas DIN/ANSI/JIS

Presión máx. de funcionamiento: 16 bar hasta CRI20-10 y 25 bar desde CRI20-12 a CRI20-17

Cierre mecánico: HQQE - Cierre de cartucho/Carburo de silicio/Carburo de silicio/EPDM (otros bajo pedido)

Clase de protección: IP55

Eficiencia del motor: los motores trifásicos son compatibles con IE3

Frecuencia de alimentación: 50 Hz

Nota sobre el motor: los motores Grundfos trifásicos de hasta 1,1 kW no son aptos para el funcionamiento con control de frecuencia

Otras versiones: bajo pedido



MPG IC

Cierre mecánico	P2 [kW]	I [A]	Modelo	FGJ		P	
				Código	Euros	Código	Euros
3 x 380-415DV							
HQQE	4.00	7.9	CRI 20-3	96500526	6.376,00	96500537	6.117,00
	5.50	11.0	CRI 20-4	96500527	7.740,00	96500538	7.481,00
		11.0	CRI 20-5	96500528	8.038,00	96500539	7.778,00
3 x 220-240D/380-415YV							
HQQE	1.10	4.3	CRI 20-1	96500345	3.885,00	96500357	3.626,00
	2.20	4.6	CRI 20-2	96500346	4.746,00	96500358	4.487,00
3 x 380-415D/660-690YD							
HQQE	7.50	14.2	CRI 20-6	96500529	9.275,00	96500540	9.016,00
		14.2	CRI 20-7	96500530	9.578,00	96500541	9.319,00
		20.2	CRI 20-8	96500531	11.883,00	96500542	11.624,00
	11.00	20.2	CRI 20-10	96500532	12.484,00	96500543	12.225,00
		26.9	CRI 20-12	96500533	15.175,00	96500544	14.916,00
	15.00	26.9	CRI 20-14	96500534	15.902,00	96500545	15.642,00
	18.50	33.4	CRI 20-17	96500535	18.764,00	96500546	18.505,00

CRN1S

BOMBAS VERTICALES MULTITAPAS ► BOMBAS DE VELOCIDAD FIJA - ACERO INOXIDABLE 316

CRN1S: BOMBAS VERTICALES MULTITAPAS EN ACERO INOXIDABLE 316 CON IMPULSORES REDUCIDOS

Bomba centrífuga de diseño vertical, no autoaspirante, conexiones en línea, incluido el motor IEC de alta eficiencia IE3.

Tensión de conexión 3 x 220 - 240 V/380 - 415 V, 50 Hz, 2900 rpm, IP55, desde 3 kW con sensor de temperatura de termistor PTC según DIN 44082, tipo V18. Cierre mecánico de cartucho con acoplamiento estándar de materiales en carburo de silicio/carburo de silicio. Elastómeros en Viton (HQQV) o EPDM (HQQE).

Temperatura ambiente: 0°C a +40°C

Temperatura del líquido: -20 °C a + 90 °C máx.

Conexiones (FGJ): DIN DN25/DN32 - Compatible con bridas ranuradas DIN/ANSI/JIS

Presión máx. de funcionamiento 25 bar

Cierre mecánico: HQQV - Cierre de cartucho/Carburo de silicio/Carburo de silicio/Viton (otros bajo pedido)

Clase de protección: IP55

Eficiencia del motor: los motores trifásicos 0,75 y superiores son compatibles con IE3

Frecuencia de alimentación: 50 Hz

Nota sobre el motor: los motores Grundfos trifásicos de hasta 1,1 kW no son aptos para el funcionamiento con control de frecuencia

Otras versiones: bajo pedido



MPG IA

Cierre mecánico	P2 [kW]	I [A]	Modelo	FGJ		P	
				Código	Euros	Código	Euros
1 x 220-230V							
HQQE	0.37	2.5	CRN 1S-2	92900091	2.234,00	92900032	2.048,00
		2.5	CRN 1S-3	92900093	2.308,00	92900033	2.122,00
		2.5	CRN 1S-4	92900094	2.379,00	92900034	2.194,00
		2.5	CRN 1S-5	92900096	2.453,00	92900035	2.267,00
		2.5	CRN 1S-6	92900097	2.524,00	92900036	2.338,00
		2.5	CRN 1S-7	92900098	2.597,00	92900037	2.411,00
	0.55	2.5	CRN 1S-8	92900100	2.669,00	92900038	2.483,00
		2.5	CRN 1S-9	92900101	2.741,00	92900040	2.555,00
		2.5	CRN 1S-10	92900102	2.814,00	92900041	2.629,00
		2.5	CRN 1S-11	92900103	2.886,00	92900042	2.700,00
		2.5	CRN 1S-12	92900104	2.959,00	92900043	2.773,00
		2.5	CRN 1S-13	92900105	3.031,00	92900045	2.845,00
0.75	3.8	CRN 1S-15	92900107	3.158,00	92900046	2.972,00	
	3.8	CRN 1S-17	92900108	3.336,00	92900048	3.150,00	
	3.8	CRN 1S-19	92900109	3.513,00	92900060	3.327,00	
1.10	4.6	CRN 1S-21	92900111	3.925,00	92900061	3.739,00	
	4.6	CRN 1S-23	92900113	4.104,00	92900062	3.918,00	
	4.6	CRN 1S-25	92900114	4.286,00	92900064	4.101,00	
HQQE	0.37	6.3	CRN 1S-27	92900207	4.657,00	92900198	4.471,00
		6.3	CRN 1S-30	92900208	5.006,00	92900199	4.820,00
		6.3	CRN 1S-33	92900209	5.282,00	92900200	5.096,00
		6.3	CRN 1S-36	92900210	5.552,00	92900202	5.366,00
3 x 220-240D/380-415YV							
HQQE	0.37	1.0	CRN 1S-2	96515898	2.137,00	96516034	1.951,00
		1.0	CRN 1S-3	96515899	2.211,00	96516036	2.025,00
		1.0	CRN 1S-4	96515900	2.282,00	96516037	2.096,00
		1.0	CRN 1S-5	96515902	2.355,00	96516039	2.169,00
		1.0	CRN 1S-6	96515903	2.426,00	96516041	2.240,00
		1.0	CRN 1S-7	96515904	2.500,00	96516043	2.314,00
	0.55	1.0	CRN 1S-8	96515905	2.572,00	96516044	2.386,00
		1.0	CRN 1S-9	96515906	2.643,00	96516046	2.457,00
		1.0	CRN 1S-10	96515907	2.717,00	96516047	2.531,00
		1.0	CRN 1S-11	96515908	2.788,00	96516048	2.602,00
		1.0	CRN 1S-12	96515909	2.861,00	96516050	2.676,00
		1.0	CRN 1S-13	96515911	2.934,00	96516051	2.748,00
0.75	1.4	CRN 1S-15	96515913	3.019,00	96516053	2.833,00	
	1.4	CRN 1S-17	96515914	3.197,00	96516054	3.011,00	
	1.4	CRN 1S-19	96515916	3.374,00	96516056	3.188,00	
1.10	1.9	CRN 1S-21	96515918	3.675,00	96516058	3.489,00	
	1.9	CRN 1S-23	96515920	3.854,00	96516059	3.668,00	
	1.9	CRN 1S-25	96515921	4.037,00	96516061	3.851,00	
HQQE	0.37	4.3	CRN 1S-27	96515923	4.247,00	96516062	4.061,00
		4.3	CRN 1S-30	96515925	4.596,00	96516064	4.410,00

Continuación

Cierre mecánico	P2 [kW]	I [A]	Modelo	FGJ		P	
				Código	Euros	Código	Euros
HQQE	1.10	4.3	CRN 1S-33	96515926	4.872,00	96516066	4.686,00
		4.3	CRN 1S-36	96515928	5.142,00	96516067	4.956,00

CRN1

BOMBAS VERTICALES MULTITETAPAS ► BOMBAS DE VELOCIDAD FIJA - ACERO INOXIDABLE 316

CRN1: BOMBAS VERTICALES MULTITETAPA EN ACERO INOXIDABLE 316

Bomba centrífuga de diseño vertical, no autoaspirante, conexiones en línea, incluido el motor IEC de alta eficiencia IE3.

Tensión de conexión 3 x 220 - 240 V/380 - 415 V, 50 Hz, 2900 rpm, IP55, desde 3 kW con sensor de temperatura de termistor PTC según DIN 44082, tipo V18. Cierre mecánico de cartucho con acoplamiento estándar de materiales en carburo de silicio/carburo de silicio. Elastómeros en Viton (HQQV) o EPDM (HQQE).

Temperatura ambiente: 0°C a +40°C

Temperatura del líquido: -20 °C a + 90 °C máx.

Conexiones (FGJ): DIN DN25/DN32 - Compatible con bridas ranuradas DIN/ANSI/JIS

Presión máx. de funcionamiento: 25 bar

Cierre mecánico: HQQV - Cierre de cartucho/Carburo de silicio/Carburo de silicio/Viton (otros bajo pedido)

Clase de protección: IP55

Eficiencia del motor: los motores trifásicos de 0,75 kW y superiores son compatibles con IE3

Frecuencia de alimentación: 50 Hz

Nota sobre el motor: los motores Grundfos trifásicos de hasta 1,1 kW no son aptos para el funcionamiento con control de frecuencia

Otras versiones: bajo pedido



MPG IA

Cierre mecánico	P2 [kW]	I [A]	Modelo	FGJ		P		
				Código	Euros	Código	Euros	
1 x 220-230V								
HQQE	0.37	2.5	CRN 1-2	92901325	2.234,00	92901273	2.048,00	
		2.5	CRN 1-3	92901326	2.308,00	92901274	2.122,00	
		2.5	CRN 1-4	92901327	2.379,00	92901275	2.194,00	
		2.5	CRN 1-5	92901328	2.453,00	92901276	2.267,00	
		2.5	CRN 1-6	92901329	2.524,00	92901277	2.338,00	
		2.5	CRN 1-7	92901330	2.597,00	92901278	2.411,00	
	0.55	3.8	CRN 1-8	92901331	2.685,00	92901279	2.499,00	
		3.8	CRN 1-9	92901332	2.744,00	92901280	2.558,00	
		3.8	CRN 1-10	92901333	2.856,00	92901281	2.670,00	
	0.75	3.8	CRN 1-11	92901334	2.960,00	92901282	2.775,00	
		4.6	CRN 1-12	92901335	3.176,00	92901283	2.990,00	
		4.6	CRN 1-13	92901336	3.281,00	92901284	3.095,00	
		4.6	CRN 1-15	92901337	3.498,00	92901286	3.312,00	
		1.10	6.3	CRN 1-17	92901442	3.888,00	92901434	3.702,00
			6.3	CRN 1-19	92901443	4.098,00	92901435	3.912,00
	6.3		CRN 1-21	92901444	4.316,00	92901436	4.130,00	
	1.50	6.3	CRN 1-23	92901445	4.526,00	92901437	4.340,00	
		8.8	CRN 1-25	92901338	5.125,00	92901287	4.939,00	
8.8		CRN 1-27	92901339	5.335,00	92901288	5.149,00		
2.20	8.8	CRN 1-30	92901340	5.651,00	92901289	5.465,00		
	12.6	CRN 1-33	92901341	6.324,00	92901290	6.138,00		
	12.6	CRN 1-36	92901342	6.638,00	92901292	6.452,00		
3 x 220-240D/380-415YV								
HQQE	0.37	1.0	CRN 1-2	96516398	2.137,00	96516477	1.951,00	
		1.0	CRN 1-3	96516399	2.211,00	96516478	2.025,00	
		1.0	CRN 1-4	96516400	2.282,00	96516480	2.096,00	
		1.0	CRN 1-5	96516401	2.355,00	96516481	2.169,00	
		1.0	CRN 1-6	96516402	2.426,00	96516483	2.240,00	
		1.0	CRN 1-7	96516403	2.500,00	96516485	2.314,00	
	0.55	1.4	CRN 1-8	96516404	2.545,00	96516486	2.359,00	
		1.4	CRN 1-9	96516405	2.604,00	96516488	2.418,00	
		1.4	CRN 1-10	96516406	2.717,00	96516489	2.531,00	
	0.75	1.4	CRN 1-11	96516407	2.821,00	96516490	2.635,00	
		1.9	CRN 1-12	96516408	2.926,00	96516492	2.740,00	
		1.9	CRN 1-13	96516409	3.031,00	96516493	2.845,00	
		1.9	CRN 1-15	96516410	3.249,00	96516495	3.063,00	
		1.10	4.3	CRN 1-17	96516411	3.478,00	96516497	3.292,00
			4.3	CRN 1-19	96516412	3.689,00	96516498	3.503,00
	4.3		CRN 1-21	96516413	3.906,00	96516500	3.720,00	
	1.50	4.3	CRN 1-23	96516414	4.117,00	96516501	3.931,00	
		3.3	CRN 1-25	96516415	4.576,00	96516503	4.390,00	
3.3		CRN 1-27	96516416	4.786,00	96516504	4.600,00		
		3.3	CRN 1-30	96516417	5.102,00	96516505	4.917,00	

Continuación

Cierre mecánico	P2 [kW]	I [A]	Modelo	FGJ		P	
				Código	Euros	Código	Euros
HQQE	2.20	4.6	CRN 1-33	96516418	5.727,00	96516506	5.541,00
		4.6	CRN 1-36	96516419	6.041,00	96516507	5.855,00

CRN3

BOMBAS VERTICALES MULTITAPAS ► BOMBAS DE VELOCIDAD FIJA - ACERO INOXIDABLE 316

CRN3: BOMBAS VERTICALES MULTITAPADA EN ACERO INOXIDABLE 316

Bomba centrífuga de diseño vertical, no autoaspirante, conexiones en línea, incluido el motor IEC de alta eficiencia IE3.

Tensión de conexión 3 x 220 - 240 V/380 - 415 V, 50 Hz, 2900 rpm, IP55, desde 3 kW con sensor de temperatura de termistor PTC según DIN 44082, tipo V18. Cierre mecánico de cartucho con acoplamiento estándar de materiales en carburo de silicio/carburo de silicio. Elastómeros en Viton (HQQV) o EPDM (HQQE).

Temperatura ambiente: 0°C a +40°C

Temperatura del líquido: -20 °C a + 90 °C máx.

Conexiones (FGJ): DIN DN25/DN32 - Compatible con bridas ranuradas DIN/ANSI/JIS

Presión máx. de funcionamiento (FGJ): 25 bar

Cierre mecánico: HQQV - Cierre de cartucho/Carburo de silicio/Carburo de silicio/Viton (otros bajo pedido)

Clase de protección: IP55

Eficiencia del motor: los motores trifásicos de 0,75 kW y superiores son compatibles con IE3

Frecuencia de alimentación: 50 Hz

Nota sobre el motor: los motores Grundfos trifásicos de hasta 1,1 kW no son aptos para el funcionamiento con control de frecuencia

Otras versiones: bajo pedido



MPG IA

Cierre mecánico	P2 [kW]	I [A]	Modelo	FGJ		P		
				Código	Euros	Código	Euros	
1 x 220-230V								
HQQE	0.37	2.5	CRN 3-2	92902288	2.288,00	92902238	2.102,00	
		2.5	CRN 3-3	92902289	2.394,00	92902239	2.208,00	
		2.5	CRN 3-4	92902290	2.492,00	92902240	2.306,00	
		2.5	CRN 3-5	92902291	2.597,00	92902241	2.411,00	
	0.55	3.8	CRN 3-6	92902292	2.740,00	92902242	2.554,00	
		3.8	CRN 3-7	92902293	2.834,00	92902243	2.648,00	
		4.6	CRN 3-8	92902294	3.005,00	92902244	2.819,00	
		4.6	CRN 3-9	92902295	3.111,00	92902245	2.925,00	
	0.75	4.6	CRN 3-10	92902296	3.216,00	92902246	3.030,00	
		6.3	CRN 3-11	92902297	3.553,00	92902247	3.367,00	
		6.3	CRN 3-12	92902298	3.658,00	92902248	3.472,00	
		6.3	CRN 3-13	92902299	3.763,00	92902249	3.577,00	
		6.3	CRN 3-15	92902300	3.980,00	92902250	3.795,00	
		8.8	CRN 3-17	92902301	4.592,00	92902251	4.406,00	
	1.50	8.8	CRN 3-19	92902302	4.803,00	92902252	4.617,00	
		12.6	CRN 3-21	92902303	5.002,00	92902253	4.816,00	
		12.6	CRN 3-23	92902304	5.213,00	92902254	5.027,00	
		12.6	CRN 3-25	92902305	5.429,00	92902255	5.243,00	
	2.20	12.6	CRN 3-27	92902306	5.640,00	92902256	5.454,00	
		12.6	CRN 3-29	92902308	5.850,00	92902257	5.664,00	
3 x 380-415DV								
HQQE		3.00	6.3	CRN 3-31	96514150	5.535,00	96513461	5.349,00
	6.3		CRN 3-33	96514151	5.746,00	96513462	5.560,00	
	6.3		CRN 3-36	96514152	6.068,00	96513463	5.882,00	
3 x 220-240D/380-415YV								
HQQE	0.37	1.0	CRN 3-2	96516819	2.191,00	96516897	2.005,00	
		1.0	CRN 3-3	96516830	2.296,00	96484041	2.110,00	
		1.0	CRN 3-4	96516831	2.394,00	96516898	2.208,00	
		1.0	CRN 3-5	96499985	2.500,00	96516899	2.314,00	
	0.55	1.4	CRN 3-6	96515406	2.601,00	96516900	2.415,00	
		1.4	CRN 3-7	96489124	2.695,00	96493543	2.509,00	
		1.9	CRN 3-8	96516832	2.755,00	96516901	2.569,00	
		1.9	CRN 3-9	96516833	2.861,00	96516902	2.676,00	
	0.75	1.9	CRN 3-10	96516834	2.966,00	96499188	2.780,00	
		4.3	CRN 3-11	96516835	3.143,00	96516903	2.957,00	
		4.3	CRN 3-12	96516836	3.249,00	96516904	3.063,00	
		4.3	CRN 3-13	96516837	3.353,00	96516905	3.167,00	
	1.10	4.3	CRN 3-15	96516838	3.571,00	96516906	3.385,00	
		3.3	CRN 3-17	96516839	4.043,00	96505111	3.857,00	
		3.3	CRN 3-19	96516840	4.254,00	96516907	4.068,00	
		4.6	CRN 3-21	96516841	4.405,00	96516908	4.219,00	
		4.6	CRN 3-23	96516842	4.617,00	96516909	4.431,00	
		4.6	CRN 3-25	96516843	4.832,00	96516910	4.646,00	
	2.20	4.6	CRN 3-27	96516844	5.043,00	96516911	4.857,00	

Continuación

Cierre mecánico	P2 [kW]	I [A]	Modelo	FGJ		P	
				Código	Euros	Código	Euros
HQQE	2.20	4.6	CRN 3-29	96516845	5.253,00	96516912	5.067,00

CRN5

BOMBAS VERTICALES MULTITAPAS ► BOMBAS DE VELOCIDAD FIJA - ACERO INOXIDABLE 316

CRN5: BOMBAS VERTICALES MULTITAPAS EN ACERO INOXIDABLE 316

Bomba centrífuga de diseño vertical, no autoaspirante, conexiones en línea, incluido el motor IEC de alta eficiencia IE3.

Tensión de conexión 3 x 220 - 240 V/380 - 415 V, 50 Hz, 2900 rpm, IP55, desde 3 kW con sensor de temperatura de termistor PTC según DIN 44082, tipo V18. Cierre mecánico de cartucho con acoplamiento estándar de materiales en carburo de silicio/carburo de silicio. Elastómeros en Viton (HQQV) o EPDM (HQQE).

Temperatura ambiente: 0°C a +40°C

Temperatura del líquido: -20 °C a + 90 °C máx.

Conexiones (FGJ): DIN DN25/DN32 - Compatible con bridas ranuradas DIN/ANSI/JIS

Presión máx. de funcionamiento (FGJ): 25 bar

Cierre mecánico: HQQV - Cierre de cartucho/Carburo de silicio/Carburo de silicio/Viton (otros bajo pedido)

Clase de protección: IP55

Eficiencia del motor: los motores trifásicos de 0,75 kW y superiores son compatibles con IE3

Frecuencia de alimentación: 50 Hz

Nota sobre el motor: los motores Grundfos trifásicos de hasta 1,1 kW no son aptos para el funcionamiento con control de frecuencia

Otras versiones: bajo pedido



MPG IA

Cierre mecánico	P2 [kW]	I [A]	Modelo	FGJ		P		
				Código	Euros	Código	Euros	
1 x 220-230V								
HQQE	0.37	2.5	CRN 5-2	92902651	2.486,00	92902612	2.300,00	
		3.8	CRN 5-3	92902653	2.625,00	92902613	2.439,00	
	0.55	3.8	CRN 5-4	92902654	2.797,00	92902614	2.611,00	
		4.6	CRN 5-5	92902655	3.117,00	92902615	2.931,00	
	1.10	6.3	CRN 5-6	92902656	3.323,00	92902616	3.137,00	
		6.3	CRN 5-7	92902658	3.435,00	92902617	3.249,00	
		6.3	CRN 5-8	92902659	3.540,00	92902618	3.354,00	
		8.8	CRN 5-9	92902660	4.165,00	92902620	3.979,00	
	1.50	8.8	CRN 5-10	92902661	4.271,00	92902621	4.085,00	
		12.6	CRN 5-11	92902662	4.666,00	92902625	4.480,00	
		12.6	CRN 5-12	92902663	4.772,00	92902627	4.586,00	
		12.6	CRN 5-13	92902664	4.877,00	92902628	4.691,00	
		12.6	CRN 5-14	92902665	4.982,00	92902630	4.797,00	
		12.6	CRN 5-15	92902667	5.088,00	92902631	4.902,00	
		12.6	CRN 5-16	92902668	5.193,00	92902633	5.007,00	
		3 x 380-415DV						
HQQE	3.00	6.3	CRN 5-18	96514205	5.095,00	96513488	4.909,00	
		6.3	CRN 5-20	96514206	5.307,00	96513489	5.121,00	
	4.00	7.9	CRN 5-22	96514207	5.484,00	96513490	5.298,00	
		7.9	CRN 5-24	96514208	5.694,00	96513491	5.508,00	
		7.9	CRN 5-26	96514209	5.904,00	96513492	5.718,00	
		7.9	CRN 5-29	96514220	6.226,00	96513493	6.040,00	
		11.0	CRN 5-32	96514221	7.067,00	96513494	6.881,00	
		11.0	CRN 5-36	96514222	7.494,00	96513495	7.308,00	
	3 x 220-240D/380-415YV							
	HQQE	0.37	1.0	CRN 5-2	96485023	2.388,00	96517239	2.202,00
1.4			CRN 5-3	96517182	2.486,00	96517240	2.300,00	
0.55		1.4	CRN 5-4	96517183	2.657,00	96517241	2.471,00	
		1.9	CRN 5-5	96517184	2.867,00	96517242	2.682,00	
1.10		4.3	CRN 5-6	96517185	2.913,00	96517243	2.727,00	
		4.3	CRN 5-7	96517186	3.025,00	96517244	2.839,00	
		4.3	CRN 5-8	96517187	3.131,00	96517245	2.945,00	
		3.3	CRN 5-9	96517188	3.617,00	96517246	3.431,00	
1.50		3.3	CRN 5-10	96517189	3.722,00	96492985	3.536,00	
		4.6	CRN 5-11	96517190	4.070,00	96517247	3.884,00	
		4.6	CRN 5-12	96517191	4.175,00	96517248	3.989,00	
		4.6	CRN 5-13	96517192	4.280,00	96517249	4.094,00	
		4.6	CRN 5-14	96517193	4.386,00	96517250	4.200,00	
		4.6	CRN 5-15	96517194	4.491,00	96517251	4.305,00	
		4.6	CRN 5-16	96517195	4.596,00	96517252	4.410,00	

CRN10: BOMBAS VERTICALES MULTITAPADA EN ACERO INOXIDABLE 316

Bomba centrífuga de diseño vertical, no autoaspirante, conexiones en línea, incluido el motor IEC de alta eficiencia IE3.

Tensión de conexión 3 x 220 - 240 V/380 - 415 V, 50 Hz, 2900 rpm, IP55, desde 3 kW con sensor de temperatura de termistor PTC según DIN 44082, tipo V18. Cierre mecánico de cartucho con acoplamiento estándar de materiales en carburo de silicio/carburo de silicio. Elastómeros en Viton (HQQV) o EPDM (HQQE).

Temperatura ambiente: 0°C a +40°C

Temperatura del líquido: -20 °C a + 90 °C máx.

Conexiones: DIN DN40 - Compatible con bridas ranuradas DIN/ANSI/JIS

Presión máx. de funcionamiento: 25 bar

Cierre mecánico: HQQV - Cierre de cartucho/Carburo de silicio/Carburo de silicio/Viton (otros bajo pedido)

Clase de protección: IP55

Eficiencia del motor: los motores trifásicos de 0,75 kW y superiores son compatibles con IE3

Frecuencia de alimentación: 50 Hz

Nota sobre el motor: los motores Grundfos trifásicos de hasta 1,1 kW no son aptos para el funcionamiento con control de frecuencia

Otras versiones: bajo pedido



5

MPG IA

Cierre mecánico	P2 [kW]	I [A]	Modelo	FGJ		P	
				Código	Euros	Código	Euros
3 x 380-415DV							
HQQE	3.00	6.3	CRN 10-7	96501291	5.276,00	96501278	5.061,00
		6.3	CRN 10-8	96501292	5.543,00	96501279	5.328,00
		6.3	CRN 10-9	96501293	5.838,00	96501280	5.623,00
	4.00	7.9	CRN 10-10	96501294	6.578,00	96501281	6.363,00
		7.9	CRN 10-12	96501295	7.078,00	96501282	6.863,00
		11.0	CRN 10-14	96501296	8.216,00	96501283	8.001,00
5.50	11.0	CRN 10-16	96501297	8.712,00	96501284	8.497,00	
3 x 220-240D/380-415YV							
HQQE	0.37	1.0	CRN 10-1	96501056	3.283,00	96501040	3.068,00
		1.9	CRN 10-2	96501057	3.495,00	96501041	3.280,00
	1.10	4.3	CRN 10-3	96501058	3.963,00	96501042	3.748,00
		3.3	CRN 10-4	96501059	4.257,00	96501043	4.042,00
	2.20	4.6	CRN 10-5	96501060	4.629,00	96501044	4.414,00
		4.6	CRN 10-6	96501061	4.923,00	96501045	4.708,00
3 x 380-415D/660-690YD							
HQQE	7.50	14.2	CRN 10-18	96501298	9.451,00	96501285	9.236,00
		14.2	CRN 10-20	96501299	9.958,00	96501286	9.743,00
		14.2	CRN 10-22	96501300	10.444,00	96501287	10.229,00

CRN15

BOMBAS VERTICALES MULTITAPAS ► BOMBAS DE VELOCIDAD FIJA - ACERO INOXIDABLE 316

CRN15: BOMBAS VERTICALES MULTITAPADA EN ACERO INOXIDABLE 316

Bomba centrífuga de diseño vertical, no autoaspirante, conexiones en línea, incluido el motor IEC de alta eficiencia IE3.

Tensión de conexión 3 x 220 - 240 V/380 - 415 V, 50 Hz, 2900 rpm, IP55, desde 3 kW con sensor de temperatura de termistor PTC según DIN 44082, tipo V18. Cierre mecánico de cartucho con acoplamiento estándar de materiales en carburo de silicio/carburo de silicio. Elastómeros en Viton (HQQV) o EPDM (HQQE).

Temperatura ambiente: 0°C a +40°C

Temperatura del líquido: -20 °C a + 90 °C máx.

Conexiones: bridas DIN DN50 - Compatible con bridas ranuradas DIN/ANSI/JIS

Presión máx. de funcionamiento 25 bar

Cierre mecánico: HQQV - Cierre de cartucho/Carburo de silicio/Carburo de silicio/Viton (otros bajo pedido)

Clase de protección: IP55

Eficiencia del motor: motores trifásicos IE3

Frecuencia de alimentación: 50 Hz

Nota sobre el motor: los motores Grundfos trifásicos de hasta 1,1 kW no son aptos para el funcionamiento con control de frecuencia

Otras versiones: bajo pedido



MPG IC

Cierre mecánico	P2 [kW]	I [A]	Modelo	FGJ		P	
				Código	Euros	Código	Euros
3 x 380-415DV							
HQQE	3.00	6.3	CRN 15-3	96501960	5.783,00	96501948	5.517,00
	4.00	7.9	CRN 15-4	96501961	6.655,00	96501949	6.389,00
		7.9	CRN 15-5	96501962	7.010,00	96501950	6.744,00
	5.50	11.0	CRN 15-6	96501963	8.275,00	96501951	8.010,00
11.0		CRN 15-7	96501964	8.639,00	96501952	8.374,00	
3 x 220-240D/380-415YV							
HQQE	1.10	4.3	CRN 15-1	96501769	4.286,00	96501756	4.020,00
	2.20	4.6	CRN 15-2	96501770	5.077,00	96501757	4.811,00
3 x 380-415D/660-690YD							
HQQE	7.50	14.2	CRN 15-8	96501965	9.983,00	96501953	9.717,00
		14.2	CRN 15-9	96501966	10.346,00	96501954	10.080,00
	11.00	20.2	CRN 15-10	96501967	11.982,00	96501955	11.716,00
		20.2	CRN 15-12	96501968	12.708,00	96501956	12.442,00
		20.2	CRN 15-14	96501969	13.422,00	96501957	13.156,00
		26.9	CRN 15-17	96501970	17.107,00	96501958	16.841,00

CRN20: BOMBAS VERTICALES MULTITAPETA EN ACERO INOXIDABLE 316

Bomba centrífuga de diseño vertical, no autoaspirante, conexiones en línea, incluido el motor IEC de alta eficiencia IE3.

Tensión de conexión 3 x 220 - 240 V/380 - 415 V, 50 Hz, 2900 rpm, IP55, desde 3 kW con sensor de temperatura de termistor PTC según DIN 44082, tipo V18. Cierre mecánico de cartucho con acoplamiento estándar de materiales en carburo de silicio/carburo de silicio. Elastómeros en Viton (HQQV) o EPDM (HQQE).

Temperatura ambiente: 0°C a +40°C

Temperatura del líquido: -20 °C a + 90 °C máx.

Conexiones: bridas DIN DN50 - Compatible con bridas ranuradas DIN/ANSI/JIS

Presión máx. de funcionamiento: 25 bar

Cierre mecánico: HQQV - Cierre de cartucho/Carburo de silicio/Carburo de silicio/Viton (otros bajo pedido)

Clase de protección: IP55

Eficiencia del motor: los motores trifásicos son compatibles con IE3

Frecuencia de alimentación: 50 Hz

Nota sobre el motor: los motores Grundfos trifásicos de hasta 1,1 kW no son aptos para el funcionamiento con control de frecuencia

Otras versiones: bajo pedido



5

MPG IC

Cierre mecánico	P2 [kW]	I [A]	Modelo	FGJ		P	
				Código	Euros	Código	Euros
3 x 380-415DV							
HQQE	4.00	7.9	CRN 20-3	96500570	7.145,00	96500559	6.879,00
	5.50	11.0	CRN 20-4	96500571	8.436,00	96500560	8.170,00
		11.0	CRN 20-5	96500572	8.807,00	96500561	8.541,00
3 x 220-240D/380-415YV							
HQQE	1.10	4.3	CRN 20-1	96500393	4.366,00	96500381	4.100,00
	2.20	4.6	CRN 20-2	96500394	5.174,00	96500382	4.908,00
3 x 380-415D/660-690YD							
HQQE	7.50	14.2	CRN 20-6	96500573	10.177,00	96500562	9.912,00
		14.2	CRN 20-7	96500574	10.549,00	96500563	10.283,00
		20.2	CRN 20-8	96500575	12.957,00	96500564	12.691,00
	11.00	20.2	CRN 20-10	96500576	13.685,00	96500565	13.419,00
		26.9	CRN 20-12	96500577	16.717,00	96500566	16.451,00
	15.00	26.9	CRN 20-14	96500578	17.444,00	96500567	17.178,00
	18.50	33.4	CRN 20-17	96500579	20.661,00	96500568	20.395,00

CRN32

BOMBAS VERTICALES MULTITAPAS ► BOMBAS DE VELOCIDAD FIJA - ACERO INOXIDABLE 316

CRN32: BOMBAS VERTICALES MULTITAPA EN ACERO INOXIDABLE 316

Bomba centrífuga de diseño vertical, no autoaspirante, conexiones en línea, incluido el motor IEC de alta eficiencia IE3.

Tensión de conexión 3 x 220 - 240 V/380 - 415 V, 50 Hz, 2900 rpm, IP55, desde 3 kW con sensor de temperatura de termistor PTC según DIN 44082, tipo V18. Cierre mecánico de cartucho con acoplamiento estándar de materiales en carburo de silicio/carburo de silicio. Elastómeros en Viton (HQQV) o EPDM (HQQE).

Temperatura ambiente: 0°C a +40°C

Temperatura del líquido: -20 °C a + 90 °C máx.

Conexiones: bridas DIN DN65

Presión máx. de funcionamiento: 16 bar hasta CRN32-7 y 30 bar desde CRN32-8 a CRN32-14

Cierre mecánico: HQQV - Cierre de cartucho/Carburo de silicio/Carburo de silicio/Viton (otros bajo pedido)

Clase de protección: IP55

Eficiencia del motor: los motores trifásicos son compatibles con IE3

Frecuencia de alimentación: 50 Hz

Otras versiones: bajo pedido



MPG IC

Cierre mecánico	P2 [kW]	I [A]	Modelo	F	
				Código	Euros
3 x 380-415DV					
HQQE	3.00	6.3	CRN 32-2-2	96122352	7.779,00
	4.00	7.9	CRN 32-2	96122353	8.700,00
	5.50	11.0	CRN 32-3	96122355	10.732,00
		11.0	CRN 32-3-2	96122354	10.732,00
3 x 220-240D/380-415YV					
HQQE	1.50	3.3	CRN 32-1-1	96122294	6.477,00
	2.20	4.6	CRN 32-1	96122295	6.936,00
3 x 380-415D/660-690YD					
HQQE	7.50	14.2	CRN 32-4	96122357	13.260,00
		14.2	CRN 32-4-2	96122356	13.260,00
		20.2	CRN 32-5	96122359	16.633,00
	11.00	20.2	CRN 32-6	96122361	17.476,00
		20.2	CRN 32-5-2	96122358	16.633,00
		20.2	CRN 32-6-2	96122360	17.476,00
	15.00	26.9	CRN 32-7	96122363	20.895,00
		26.9	CRN 32-8	96122365	21.699,00
		26.9	CRN 32-7-2	96122362	20.895,00
		26.9	CRN 32-8-2	96122364	21.699,00
		33.4	CRN 32-9	96122367	24.687,00
		33.4	CRN 32-10	96122369	25.492,00
	18.50	33.4	CRN 32-9-2	96122366	24.687,00
		33.4	CRN 32-10-2	96122368	25.492,00
		39.5	CRN 32-11	96122371	28.729,00
22.00	39.5	CRN 32-12	96122373	29.533,00	
	39.5	CRN 32-11-2	96122370	28.729,00	
	39.5	CRN 32-12-2	96122372	29.533,00	
3 x 380-420D/660-725Y					
HQQE	30.00	53.0	CRN 32-13	96122375	32.806,00
		53.0	CRN 32-14	96122377	33.649,00
		53.0	CRN 32-13-2	96122374	32.806,00
		53.0	CRN 32-14-2	96122376	33.649,00

CRN45: BOMBAS VERTICALES MULTITAPAS EN ACERO INOXIDABLE 316

Bomba centrífuga de diseño vertical, no autoaspirante, conexiones en línea, incluido el motor IEC de alta eficiencia IE3.

Tensión de conexión 3 x 220 - 240 V/380 - 415 V, 50 Hz, 2900 rpm, IP55, desde 3 kW con sensor de temperatura de termistor PTC según DIN 44082, tipo V18. Cierre mecánico de cartucho con acoplamiento estándar de materiales en carburo de silicio/carburo de silicio. Elastómeros en Viton (HQQV) o EPDM (HQQE).

Temperatura ambiente: 0°C a +40°C

Temperatura del líquido: -20 °C a + 90 °C máx.

Conexiones: bridas DIN DN80

Presión máx. de funcionamiento: 16 bar hasta CRN45-5 y 30 bar desde CRN45-6-2 hasta CRN45-11 y 33 bar desde CRN45-12-2 hasta CRN45-13-2

Cierre mecánico: HQQV - Cierre de cartucho/Carburo de silicio/Carburo de silicio/Viton (otros bajo pedido)

Clase de protección: IP55

Eficiencia del motor: los motores trifásicos son compatibles con IE3

Frecuencia de alimentación: 50 Hz

Otras versiones: bajo pedido



MPG IC

Cierre mecánico	P2 [kW]	I [A]	Modelo	F	
				Código	Euros
3 x 380-415DV					
HQQE	3.00	6.3	CRN 45-1-1	96123116	7.796,00
	4.00	7.9	CRN 45-1	96123117	9.142,00
	5.50	11.0	CRN 45-2-2	96123118	10.985,00
3 x 380-415D/660-690YD					
HQQE	7.50	14.2	CRN 45-2	96123119	13.289,00
	11.00	20.2	CRN 45-3	96123121	16.707,00
		20.2	CRN 45-3-2	96123120	16.707,00
	15.00	26.9	CRN 45-4	96123123	20.978,00
		26.9	CRN 45-4-2	96123122	20.978,00
	18.50	33.4	CRN 45-5	96123125	24.666,00
		33.4	CRN 45-5-2	96123124	24.666,00
	22.00	39.5	CRN 45-6	96123127	28.298,00
39.5		CRN 45-6-2	96123126	28.298,00	
3 x 380-420D/660-725Y					
HQQE	30.00	53.0	CRN 45-7	96123129	31.493,00
		53.0	CRN 45-8	96123131	32.370,00
		53.0	CRN 45-7-2	96123128	31.493,00
		53.0	CRN 45-8-2	96123130	32.370,00
		53.0	CRN 45-9-2	96123132	33.252,00
	37.00	65.0	CRN 45-9	96123133	36.064,00
		65.0	CRN 45-10	96123135	36.894,00
		65.0	CRN 45-10-2	96123134	36.894,00
	45.00	78.0	CRN 45-11	96123137	47.242,00
		78.0	CRN 45-12	96123139	48.324,00
		78.0	CRN 45-11-2	96123136	47.242,00
		78.0	CRN 45-12-2	96123138	48.324,00
		78.0	CRN 45-13-2	96123140	49.391,00

CRN64

BOMBAS VERTICALES MULTITETAPAS ► BOMBAS DE VELOCIDAD FIJA - ACERO INOXIDABLE 316

CRN64: BOMBAS VERTICALES MULTITETAPA EN ACERO INOXIDABLE 316

Bomba centrífuga de diseño vertical, no autoaspirante, conexiones en línea, incluido el motor IEC de alta eficiencia IE3.

Tensión de conexión 3 x 220 - 240 V/380 - 415 V, 50 Hz, 2900 rpm, IP55, desde 3 kW con sensor de temperatura de termistor PTC según DIN 44082, tipo V18. Cierre mecánico de cartucho con acoplamiento estándar de materiales en carburo de silicio/carburo de silicio. Elastómeros en Viton (HQQV) o EPDM (HQQE).

Temperatura ambiente: 0°C a +40°C

Temperatura del líquido: -20 °C a + 90 °C máx.

Conexiones: bridas DIN DN100

Presión máx. de funcionamiento: 16 bar hasta CRN64-5 y 30 bar desde CRN64-6-2 a CRN64-8-1

Cierre mecánico: HQQV - Cierre de cartucho/Carburo de silicio/Carburo de silicio/Viton (otros bajo pedido)

Clase de protección: IP55

Eficiencia del motor: los motores trifásicos son compatibles con IE3

Frecuencia de suministro: 50 Hz

Otras versiones: bajo pedido



MPG IC

Cierre mecánico	P2 [kW]	I [A]	Modelo	F	
				Código	Euros
3 x 380-415DV					
HQQE	4.00	7.9	CRN 64-1-1	96123774	9.315,00
	5.50	11.0	CRN 64-1	96123775	11.199,00
3 x 380-415D/660-690YD					
HQQE	7.50	14.2	CRN 64-2-2	96123776	13.466,00
	11.00	20.2	CRN 64-2	96123778	15.884,00
		20.2	CRN 64-2-1	96123777	15.884,00
	15.00	26.9	CRN 64-3-1	96123780	20.426,00
		26.9	CRN 64-3-2	96123779	20.426,00
	18.50	33.4	CRN 64-3	96123781	23.203,00
		33.4	CRN 64-4-2	96123782	24.171,00
	22.00	39.5	CRN 64-4	96123784	26.971,00
39.5		CRN 64-4-1	96123783	26.971,00	
3 x 380-420D/660-725Y					
HQQE	30.00	53.0	CRN 64-5	96123787	29.159,00
		53.0	CRN 64-5-1	96123786	29.159,00
		53.0	CRN 64-5-2	96123785	29.159,00
		53.0	CRN 64-6-2	96123788	30.133,00
	37.00	65.0	CRN 64-6	96123790	35.219,00
		65.0	CRN 64-6-1	96123789	35.219,00
		65.0	CRN 64-7-1	96123792	36.102,00
		65.0	CRN 64-7-2	96123791	36.102,00
	45.00	78.0	CRN 64-7	96123793	47.573,00
		78.0	CRN 64-8-1	96123795	48.417,00
		78.0	CRN 64-8-2	96123794	48.417,00

CRN95: BOMBAS VERTICALES MULTITAPADA EN ACERO INOXIDABLE 316

Bomba centrífuga de diseño vertical, no autoaspirante, conexiones en línea, incluido el motor IEC de alta eficiencia IE3.

Tensión de conexión 3 x 220 - 240 V/380 - 415 V, 50 Hz, 2900 rpm, IP55, desde 3 kW con sensor de temperatura de termistor PTC según DIN 44082, tipo V18. Cierre mecánico de cartucho con acoplamiento estándar de materiales en carburo de silicio/carburo de silicio. Elastómeros en Viton (HQQV) o EPDM (HQQE).

Temperatura ambiente: 0°C a +40°C

Temperatura del líquido: -30 °C a + 90 °C máx.

Conexiones: bridas DIN DN100

Presión máx. de funcionamiento: 16 bar hasta CRN95-5 y 25 bar desde CRN95-6 a CRN95-8-2

Cierre mecánico: HQQV - Cierre de cartucho/Carburo de silicio/Carburo de silicio/Viton (otros bajo pedido)

Clase de protección: IP55

Eficiencia del motor: los motores trifásicos son compatibles con IE3

Frecuencia de alimentación: 50 Hz

Otras versiones: bajo pedido



5

MPG IC

Cierre mecánico	P2 [kW]	I [A]	Modelo	F		
				Código	Euros	
3 x 380-415DV						
HQQE	5.50	12.2	CRN 95-1-1	99141757	11.734,00	
3 x 380-415D/660-690YV						
HQQE	7.50	15.6	CRN 95-1	99141758	14.446,00	
	11.00	22.2	CRN 95-2-2	99141759	18.499,00	
	15.00	29.6	CRN 95-2	99141760	23.038,00	
	18.50	36.6	CRN 95-3-2	99141761	25.978,00	
	22.00	43.5	CRN 95-3	99141762	29.050,00	
3 x 380-420D/660-725YV						
HQQE	30.00	55.7	CRN 95-4	99141763	32.377,00	
	37.00	68.3	CRN 95-5	99141764	37.143,00	
	45.00	81.9	CRN 95-6	99141765	46.645,00	
	55.00		99.8	CRN 95-7	99141766	55.901,00
			99.8	CRN 95-8-2	99141767	57.229,00
	75.00		132.0	CRN 95-8	92905832	72.170,00
			132.0	CRN 95-9	92905833	73.498,00
			132.0	CRN 95-10	92905834	74.825,00
			159.0	CRN 95-11	92905835	81.772,00
			159.0	CRN 95-12	92905837	83.100,00

CRN125

BOMBAS VERTICALES MULTITETAPAS ► BOMBAS DE VELOCIDAD FIJA - ACERO INOXIDABLE 316

CRN125: BOMBAS VERTICALES MULTITETAPA EN ACERO INOXIDABLE 316

Bomba centrífuga de diseño vertical, no autoaspirante, conexiones en línea, incluido el motor IEC de alta eficiencia IE3.

Tensión de conexión 3 x 220 - 240 V/380 - 415 V, 50 Hz, 2900 rpm, IP55, desde 3 kW con sensor de temperatura de termistor PTC según DIN 44082, tipo V18. Cierre mecánico de cartucho con acoplamiento estándar de materiales en carburo de silicio/carburo de silicio. Elastómeros en Viton (HQQV) o EPDM (HQQE).

Temperatura ambiente: 0°C a +40°C

Temperatura del líquido: -30 °C a + 90 °C máx.

Conexiones: bridas DIN DN150

Presión máx. de funcionamiento: 16 bar hasta CRN125-4 y 25 bar para CRN125-5

Cierre mecánico: HQQV - Cierre de cartucho/Carburo de silicio/Carburo de silicio/Viton (otros bajo pedido)

Clase de protección: IP55

Eficiencia del motor: los motores trifásicos son compatibles con IE3

Frecuencia de alimentación: 50 Hz

NOTA - Thrust Handling Device (THD) viene instalado en bombas con motores de 75 kW o mayores. El THD absorbe la mayor parte de la fuerza de empuje generada por los impulsores y, por tanto, reduce la fuerza axial resultante del motor que debería ser basorbida por los cojinetes deben absorberse. Esto permite el uso de cojinetes de bolas estándar en el motor en lugar de cojinetes especiales de contacto angular

Otras versiones: bajo pedido



MPG IC

Cierre mecánico	P2 [kW]	I [A]	Modelo	F	
				Código	Euros
3 x 380-415D/660-690YV					
HQQE	11.00	22.2	CRN 125-1	99142641	18.778,00
	15.00	29.6	CRN 125-2-2	99142642	23.386,00
	18.50	36.6	CRN 125-2-1	99142643	27.401,00
	22.00	43.5	CRN 125-2	99142644	30.644,00
3 x 380-420D/660-725YV					
HQQE	30.00	55.7	CRN 125-3-1	99142645	32.863,00
	37.00	68.3	CRN 125-3	99142646	36.985,00
	45.00	68.3	CRN 125-4-2	99142647	38.629,00
	45.00	81.9	CRN 125-4	99142648	47.025,00
	55.00	99.8	CRN 125-5	99142649	57.690,00
	75.00	132.0	CRN 125-6	92905838	B. p.
	75.00	132.0	CRN 125-7	92905839	B. p.
	90.00	159.0	CRN 125-8	92905850	B. p.
	90.00	159.0	CRN 125-9-2	92905851	B. p.
	110.00	193.0	CRN 125-9	92905852	B. p.
	110.00	193.0	CRN 125-10	92905853	94.147,00
	132.00	231.0	CRN 125-11	92905855	104.656,00
	231.0	CRN 125-12	92905856	106.300,00	

CRN155: BOMBAS VERTICALES MULTITAPADA EN ACERO INOXIDABLE 316

Bomba centrífuga de diseño vertical, no autoaspirante, conexiones en línea, incluido el motor IEC de alta eficiencia IE3.

Tensión de conexión 3 x 220 - 240 V/380 - 415 V, 50 Hz, 2900 rpm, IP55, desde 3 kW con sensor de temperatura de termistor PTC según DIN 44082, tipo V18. Cierre mecánico de cartucho con acoplamiento estándar de materiales en carburo de silicio/carburo de silicio. Elastómeros en Viton (HQQV) o EPDM (HQQE).

Temperatura ambiente: 0°C a +40°C

Temperatura del líquido: -40 °C a + 90 °C máx.

Conexiones: bridas DIN DN150

Presión máx. de funcionamiento: 16 bar hasta CRN155-4-1

Cierre mecánico: HQQV - Cierre de cartucho/Carburo de silicio/Carburo de silicio/Viton (otros bajo pedido)

Clase de protección: IP55

Eficiencia del motor: los motores trifásicos son compatibles con IE3

Frecuencia de alimentación: 50 Hz

NOTA - Thrust Handling Device (THD) viene instalado en bombas con motores de 75 kW o mayores. El THD absorbe la mayor parte de la fuerza de empuje generada por los impulsores y, por tanto, reduce la fuerza axial resultante del motor que debería ser absorbida por los cojinetes deben absorberse. Esto permite el uso de cojinetes de bolas estándar en el motor en lugar de cojinetes especiales de contacto angular

Otras versiones: bajo pedido



5

				MPG IC	
				F	
Cierre mecánico	P2 [kW]	I [A]	Modelo	Código	Euros
3 x 380-415D/660-690YV					
HQQE	11.00	22.2	CRN 155-1-1	99143269	18.778,00
	15.00	29.6	CRN 155-1	99143270	23.386,00
	22.00	43.5	CRN 155-2-2	99143271	30.644,00
3 x 380-420D/660-725YV					
HQQE	30.00	55.7	CRN 155-2	99143272	32.863,00
	37.00	68.3	CRN 155-3-2	99143273	38.629,00
	45.00	81.9	CRN 155-3	99143274	47.025,00
	55.00	99.8	CRN 155-4-1	99143275	56.768,00
	75.00	132.0	CRN 155-5	92905858	B. p.
		132.0	CRN 155-5-2	92905857	B. p.
	90.00	159.0	CRN 155-6	92905859	B. p.
	110.00	193.0	CRN 155-7	92905870	B. p.
		193.0	CRN 155-8-2	92905871	B. p.
	132.00	231.0	CRN 155-8	92905872	104.656,00
		231.0	CRN 155-9	92905873	106.300,00
160.00	278.0	CRN 155-10	92905874	122.488,00	
	278.0	CRN 155-11-1	92905875	124.131,00	

CRN185

BOMBAS VERTICALES MULTIETAPAS ► BOMBAS DE VELOCIDAD FIJA - ACERO INOXIDABLE 316

CRN185: BOMBAS VERTICALES MULTIETAPA EN ACERO INOXIDABLE 316

Bomba centrífuga de diseño vertical, no autoaspirante, conexiones en línea, incluido el motor IEC de alta eficiencia IE3.

Tensión de conexión 3 x 220 - 240 V/380 - 415 V, 50 Hz, 2900 rpm, IP55, desde 3 kW con sensor de temperatura de termistor PTC según DIN 44082, tipo V18. Cierre mecánico de cartucho con acoplamiento estándar de materiales en carburo de silicio/carburo de silicio. Elastómeros en Viton (HQQV) o EPDM (HQQE).

Temperatura ambiente: 0°C a +40°C

Temperatura del líquido: -20 °C a + 120 °C máx.

Conexiones: bridas DIN DN200

Presión máx. de funcionamiento: 16 bar hasta CRN185-3/25 bar hasta CRN185-5/40 bar hasta CRN185-8

Cierre mecánico: HQQV - Cierre de cartucho/Carburo de silicio/Carburo de silicio/Viton (otros bajo pedido)

Clase de protección: IP55

Eficiencia del motor: los motores trifásicos son compatibles con IE3

Frecuencia de alimentación: 50 Hz

NOTA - Thrust Handling Device (THD) viene instalado en bombas con motores de 75 kW o mayores. El THD absorbe la mayor parte de la fuerza de empuje generada por los impulsores y, por tanto, reduce la fuerza axial resultante del motor que debería ser basorbida por los cojinetes deben absorberse. Esto permite el uso de cojinetes de bolas estándar en el motor en lugar de cojinetes especiales de contacto angular

Otras versiones: bajo pedido



				MPG IC	
				F	
Cierre mecánico	P2 [kW]	I [A]	Modelo	Código	Euros
3 x 380-415D/660-690YV					
HQQE	18.50	36.6	CRN 185-1-1	99143735	32.236,00
	22.00	43.5	CRN 185-1	99143736	35.389,00
3 x 380-420D/660-725YV					
HQQE	37.00	68.3	CRN 185-2-2	99143737	44.969,00
	45.00	81.9	CRN 185-2	99143738	55.838,00
	55.00	99.8	CRN 185-3-3	99143739	65.087,00
	75.00	132.0	CRN 185-3	92905876	B. p.
		132.0	CRN 185-4-3	92905877	B. p.
	90.00	159.0	CRN 185-4	92905878	B. p.
		193.0	CRN 185-5	92905880	B. p.
	110.00	193.0	CRN 185-5-3	92905879	B. p.
		231.0	CRN 185-6	92905883	B. p.
	132.00	231.0	CRN 185-6-3	92905882	B. p.
		278.0	CRN 185-7	92905885	B. p.
	160.00	278.0	CRN 185-7-3	92905884	B. p.
		347.0	CRN 185-8	92905887	B. p.
	200.00	347.0	CRN 185-8-3	92905886	B. p.

CRN215: BOMBAS VERTICALES MULTITAPAS EN ACERO INOXIDABLE 316

Bomba centrífuga de diseño vertical, no autoaspirante, conexiones en línea, incluido el motor IEC de alta eficiencia IE3.

Tensión de conexión 3 x 220 - 240 V/380 - 415 V, 50 Hz, 2900 rpm, IP55, desde 3 kW con sensor de temperatura de termistor PTC según DIN 44082, tipo V18. Cierre mecánico de cartucho con acoplamiento estándar de materiales en carburo de silicio/carburo de silicio. Elastómeros en Viton (HQQV) o EPDM (HQQE).

Temperatura ambiente: 0°C a +40°C

Temperatura del líquido: -20 °C a + 120 °C máx.

Conexiones: bridas DIN DN200

Presión máx. de funcionamiento: 16 bar hasta CRN215-3/25 bar hasta CRN215-5/40 bar hasta CRN215-7-2

Cierre mecánico: HQQV - Cierre de cartucho/Carburo de silicio/Carburo de silicio/Viton (otros bajo pedido)

Clase de protección: IP55

Eficiencia del motor: los motores trifásicos son compatibles con IE3

Frecuencia de alimentación: 50 Hz

NOTA - Thrust Handling Device (THD) viene instalado en bombas con motores de 75 kW o mayores. El THD absorbe la mayor parte de la fuerza de empuje generada por los impulsores y, por tanto, reduce la fuerza axial resultante del motor que debería ser absorbida por los cojinetes deben absorberse. Esto permite el uso de cojinetes de bolas estándar en el motor en lugar de cojinetes especiales de contacto angular

Otras versiones: bajo pedido



5

				MPG IC	
				F	
Cierre mecánico	P2 [kW]	I [A]	Modelo	Código	Euros
3 x 380-415D/660-690YV					
HQQE	22.00	43.5	CRN 215-1-1	99144216	35.389,00
3 x 380-420D/660-725YV					
	37.00	68.3	CRN 215-1	99144217	44.969,00
	45.00	81.9	CRN 215-2-2	99144218	55.838,00
	55.00	99.8	CRN 215-2-1	99144219	67.591,00
	75.00	132.0	CRN 215-2	92905888	B. p.
		132.0	CRN 215-3-2	92905889	B. p.
	90.00	159.0	CRN 215-3	92905890	B. p.
HQQE	110.00	193.0	CRN 215-4-2	92905891	B. p.
	132.00	231.0	CRN 215-4	92905892	B. p.
		231.0	CRN 215-5-2	92905893	B. p.
	160.00	278.0	CRN 215-5	92905894	B. p.
		278.0	CRN 215-6-3	92905895	B. p.
	200.00	347.0	CRN 215-6	92905896	B. p.
		347.0	CRN 215-7-2	92905897	B. p.

CRN255

BOMBAS VERTICALES MULTIETAPAS ► BOMBAS DE VELOCIDAD FIJA - ACERO INOXIDABLE 316

CRN255: BOMBAS VERTICALES MULTIETAPA EN ACERO INOXIDABLE 316

Bomba centrífuga de diseño vertical, no autoaspirante, conexiones en línea, incluido el motor IEC de alta eficiencia IE3.

Tensión de conexión 3 x 220 - 240 V/380 - 415 V, 50 Hz, 2900 rpm, IP55, desde 3 kW con sensor de temperatura de termistor PTC según DIN 44082, tipo V18.

Cierre mecánico de cartucho con acoplamiento estándar de materiales en carburo de silicio/carburo de silicio. Elastómeros en Viton (HQQV) o EPDM (HQQE).

Temperatura ambiente: 0°C a +40°C

Temperatura del líquido: -20 °C a + 120 °C máx.

Conexiones: bridas DIN DN200

Presión máx. de funcionamiento: 16 bar hasta CR255-1/25 bar hasta CR255-5/40 bar hasta CR255-6

Cierre mecánico: HQQV - Cierre de cartucho/Carburo de silicio/Carburo de silicio/Viton (otros bajo pedido)

Clase de protección: IP55

Eficiencia del motor: los motores trifásicos son compatibles con IE3

Frecuencia de alimentación: 50 Hz

Dispositivo (THD): fuerza de empuje generada por los impulsores y, por tanto, reduce la fuerza axial resultante del motor

los cojinetes deben absorberse. Esto permite el uso de cojinetes de bolas estándar en el motor en lugar de rodamientos especiales angular.

Otras versiones: bajo pedido



MPG IC

Cierre mecánico	P2 [kW]	I [A]	Modelo	F	
				Código	Euros
3 x 380-420D/660-725YV					
HQQE	30.00	55.7	CRN 255-1-1	99144661	37.614,00
	45.00	81.9	CRN 255-1	99144662	55.899,00
	55.00	99.8	CRN 255-2-2	99144664	67.664,00
	75.00	132.0	CRN 255-2	92905898	B. p.
	90.00	159.0	CRN 255-3-2	92905899	B. p.
	110.00	193.0	CRN 255-3	92905900	B. p.
	132.00	231.0	CRN 255-4-2	92905901	B. p.
	160.00	278.0	CRN 255-4	92905902	B. p.
	160.00	278.0	CRN 255-5-3	92905903	B. p.
	200.00	347.0	CRN 255-5	92905904	B. p.
	200.00	347.0	CRN 255-6-2	92905906	B. p.

CRN S

Cierre mecánico	P2 [kW]	I [A]	Modelo	MPG IA	
				Código	Euros
3 x 380-415DV					
HQQE	3.00	6.0	CRN 3-31	96892938	8.504,00
	5.50	11.0	CRN 5-34	96521769	10.876,00
HQQV		11.0	CRN 5-34	96521802	10.876,00
3 x 380-415D/660-690YV					
	7.50	14.2	CRN 10-21	96512200	14.691,00
HQQE	15.00	26.9	CRN 15-16	96512213	21.908,00
	18.50	33.4	CRN 20-16	96512261	23.202,00
HQQV	7.50	14.2	CRN 10-21	96512201	14.691,00
	15.00	26.9	CRN 15-16	96512214	21.908,00
3 x 380-420D/660-725YV					
	30.00	53.0	CRN 32-13	97515507	40.025,00
HQQE	45.00	78.0	CRN 64-7	97566802	55.050,00
		78.0	CRN 45-12	97515508	55.809,00

5

CRNE Q

BOMBAS MULTITAPAS HORIZONTALES Y VERTICALES ► HIGH PRESSURE PUMPS

CRNE Q

				MPG IB	
				P	
Cierre mecánico	P2 [kW]	I [A]	Modelo	Código	Euros
3 x 380-500V					
HQQE	4.60	8.3	CRNE 1-23	99050536	10.860,00
		8.3	CRNE 3-23	99050564	10.881,00
	6.00	11.1	CRNE 1-23	99050537	11.193,00
		11.1	CRNE 3-23	99050565	11.205,00
	7.50	13.7	CRNE 1-23	99050538	11.840,00
		13.7	CRNE 3-23	99050566	11.853,00
HQQV	4.60	8.3	CRNE 1-23	99050539	10.920,00
		8.3	CRNE 3-23	99050567	10.932,00
	6.00	11.1	CRNE 1-23	99050540	11.244,00
		11.1	CRNE 3-23	99050568	11.256,00
	7.50	13.7	CRNE 1-23	99050541	11.891,00
		13.7	CRNE 3-23	99050569	11.904,00

CRNE S

				MPG IB	
				P	
Cierre mecánico	P2 [kW]	I [A]	Modelo	Código	Euros
3 x 380-500V					
HQQE	4.00	7.4	CRNE 3-25	99051828	10.582,00

CONTRA BRIDAS / ADAPTADOR PJE / ADAPTADOR PARA

ACCESORIOS PARA BOMBAS MULTITAPAS ► BRIDAS Y ACCESORIOS

CONTRA BRIDAS: CONTRA BRIDAS

MPG AI



Las contrabridas para las bombas CR, CRI y CRN están fabricadas en fundición o acero inoxidable EN 1.4401 (AISI 316).
Un juego consta de una contrabrida, una junta, pernos y tuercas

Nombre del producto	Presión máx.	Código	Euros
FLANGE CPL DN200 PN10	10.00	96569182	244,00
FLANGE CPL DN200 PN16	16.00	96569191	253,00
FLANGE CPL DN25 PN25/40	25/40	96569192	44,00
FLANGE CPL DN32 PN25/40	25/40	96569193	54,00
FLANGE CPL DN40 PN10/16	10/16	96569184	52,00
FLANGE CPL DN40 PN25/40	25/40	96569194	59,00
FLANGE CPL DN50 PN10/16	10/16	96569171	70,00
FLANGE CPL DN50 PN10/16	10/16	96569185	63,00
FLANGE CPL DN50 PN25/40	25/40	96569195	74,00
FLANGE CPL DN100 PN25/40	25/40	96569534	145,00
FLANGE CPL DN125 PN10/16	10/16	96569189	134,00
FLANGE CPL DN150 PN10/16	10/16	96569190	180,00
FLANGE CPL RP 2" - PN16	16.00	339903	126,00
FLANGE CPL RP 2.5" - PN16	16.00	339904	85,00
FLANGE CPL RP 1 1/4 16bar	16.00	419901	89,00
FLANGE F.WELDING CPL PN25-DN50	25.00	339901	156,00
FLANGE F.WELDING CPL PN40-DN65	40.00	339902	B. p.
Flange CPL D50, PN25	25.00	335255	390,00
Flange CPL RP2" PN10/16	10/16	335254	390,00
Flange cpl CR30	16.00	349901	83,00
Flange cpl CR30	16.00	349903	107,00
Flange cpl CR30	16.00	349904	89,00
Flange cpl CR30	16.00	349902	B. p.
Flange cpl PN25-40 CR30	40.00	349905	185,00
Flange cpl. DN32 PN40	40.00	99838256	68,00
Flange cpl. DN40 PN40	40.00	99838257	70,00
Flange cpl. DN25 PN40 RP1"	40.00	99838255	49,00
Flange cpl. DN32 PN10/16	10/16	96569159	B. p.
Flange cpl. DN100 PN10/16	10/16	96569174	122,00
Flange cpl. DN25 PN10/16 RP1"	10/16	96569175	50,00
Flange set DN150/PN16		98052936	546,00
Flange set, DN65/76.1 PN16	16.00	349906	390,00

ADAPTADOR PJE: ADAPTADOR PJE

MPG AI



Descripción breve	Código	Euros
CONNECTION CPL DN 50	339910	97,00
CONNECTION CPL R 2" PJE	339911	97,00
CONNECTION CPL. (X2) DN 32	419912	97,00
CONNECTION CPL. PJE R1 1/4 EPDM	419911	97,00
Connection cpl DN50 FKM	339917	244,00
Connection cpl R2" FKM	339918	244,00
Connection cpl. DN32 FKM	419904	244,00
Connection cpl. R1 1/4 FKM	419905	244,00
PJE connection	96904700	190,00

ADAPTADOR PARA CRT: ADAPTADOR PARA CRT

MPG IJ



Descripción breve	Código	Euros
EXTRACCION	95707159	528,00

ADAPTADOR DE CONEXIÓN PARA CM / CR-H

ACCESORIOS PARA BOMBAS MULTITAPAS ► BRIDAS Y ACCESORIOS

ADAPTADOR DE CONEXIÓN PARA CM: ADAPTADOR DE CONEXIÓN PARA CM

MPG AI



Descripción breve	Código	Euros
Flange sets	96904693	237,00
Flange sets	96904696	247,00
Flange sets	96904702	484,00

CR-H ACCESSORIES: BASEPLATE MOTOR MOUNTING KIT

MPG AI

Descripción breve	Código	Euros
Kit Adaptador placa base CH2/4 a CM1/3/5	96960786	62,00
Kit, Adapter base plate CHI to CM	96960788	62,00
Kit, Adaptador base CH8/12toCM10/15/25	96960787	62,00

5

BOMBAS SUMERGIBLES



MTA / MTA / MTA

BOMBAS SUMERGIBLES (IMPULSOR ABIERTO) ► BOMBAS SUMERGIBLES PARA SISTEMA DE FILTRACION

MTA: BOMBAS SUMERGIBLES PARA SISTEMAS DE FILTRADO

Bombas centrífugas sumergibles de baja presión para instalación en sistemas de filtración para la industria de máquinas herramienta.

Las bombas poseen las siguientes características:

- Acoplamiento cerrado sin cierre mecánico
- Equipado con un motor trifásico integrado
- El impulsor abierto permite el paso de partículas (hasta 10 mm)
- El impulsor está fabricado en PAA GF50 (MTA30 a MTA 120) y bronce (MTA200 y MTA20H a MTA 100H)
- Opción de aspiración inferior o superior
- El soporte del motor y la carcasa de la bomba están fabricados en fundición
- Sin piezas de desgaste



Temperatura del líquido: 0 °C a 60 °C

Clase de protección: IP54

Clase de aislamiento: F

Máx. viscosidad cinemática del líquido bombeado: 75 [cSt] = [mm²/s]

Longitud de instalación: consulte la documentación técnica (dependiendo del tipo de entrada)

Entrada bomba: aspiración inferior o aspiración superior

Carcasa de la bomba: hierro fundido

Impulsor: PAA GF50 (MTA30 a MTA 120)/Bronce (MTA200, MTA20H a MTA 100H)

Eje con rotor: acero

Motor: todos los motores trifásicos cumplen la norma IE3.

MPG IH

Conexión de impulsión	Impulsión [inch]	P1 [W]	Tamaño máx.	Inmersión [mm]
Bottom				
G	1/2	86	5	150
Superior				
G	1/2	86	5	150

Modelo	Código	Euros
MTA 30-150	97989184	325,00
MTA 30-150	97989170	325,00

MPG IH

Conexión de impulsión	Impulsión [inch]	P1 [W]	Tamaño máx.	Inmersión [mm]
Bottom				
G	3/4	200	5	130
	3/4			180
	3/4			250
	3/4			350
Superior				
G	3/4	200	5	130
	3/4			180
	3/4			250
	3/4			350

Modelo	Código	Euros
MTA 60-130	97989208	419,00
MTA 60-180	97989221	471,00
MTA 60-250	97989231	522,00
MTA 60-350	97989236	574,00
MTA 60-130	97989186	419,00
MTA 60-180	97989187	471,00
MTA 60-250	97989188	522,00
MTA 60-350	97989206	574,00

MPG IH

Conexión de impulsión	Impulsión [inch]	P1 [W]	Tamaño máx.	Inmersión [mm]
Bottom				
G	3/4	270	10	130
	3/4			180
	3/4			250
	3/4			350
Superior				
G	3/4	270	10	130
	3/4			180
	3/4			250
	3/4			350

Modelo	Código	Euros
MTA 90-130	97989251	491,00
MTA 90-180	97989252	553,00
MTA 90-250	97989254	616,00
MTA 90-350	97989273	679,00
MTA 90-130	97989245	491,00
MTA 90-180	97989246	553,00
MTA 90-250	97989248	616,00
MTA 90-350	97989250	679,00

MPG IH

Conexión de impulsión	Impulsión [inch]	P1 [W]	Tamaño máx.	Inmersión [mm]
Bottom				
G	1 1/4	440	10	180
	1 1/4			250
	1 1/4			280
	1 1/4			350
Superior				
G	1 1/4	440	10	180
	1 1/4			250
	1 1/4			280
	1 1/4			350

Modelo	Código	Euros
MTA 120-180	97989292	550,00
MTA 120-250	97989293	628,00
MTA 120-280	97989294	705,00
MTA 120-350	97989297	783,00
MTA 120-180	97989275	550,00
MTA 120-250	97989276	628,00
MTA 120-280	97989278	705,00
MTA 120-350	97989280	783,00

MPG IH

Conexión de impulsión	Impulsión [inch]	P1 [W]	Tamaño máx.	Inmersión [mm]
Bottom				
G	1 1/2	790	10	250
	1 1/2			280
	1 1/2			350

Modelo	Código	Euros
MTA 200-250	97989298	1.040,00
MTA 200-280	97989299	1.171,00
MTA 200-350	97989300	1.301,00

6

MPG IH

Conexión de impulsión	Impulsión [inch]	P1 [W]	Tamaño máx.	Inmersión [mm]
Superior				
G	1	445	5	280
	1/2	95		150
	3/4	230		180
	3/4	281		250

Modelo	Código	Euros
MTA 100H-280	97989304	1.031,00
MTA 20H-150	97989301	418,00
MTA 40H-180	97989302	548,00
MTA 70H-250	97989303	625,00

MTRE 1S

BOMBAS SUMERGIBLES (IMPULSOR CERRADO) ► BOMBAS DE VELOCIDAD VARIABLE

MTRE 1S: BOMBAS VERTICALES SUMERGIBLES MULTITAPA CON CONTROL DE VELOCIDAD VARIABLE

Bomba centrífuga multietapa, sumergible, autoaspirante, para instalación vertical u horizontal (bajo pedido) en tanques, etc.

La bomba posee las siguientes características:

- Dimensiones de brida de montaje según DIN 5440.
- El cabezal de la bomba está fabricado en fundición (acero inoxidable bajo pedido)
- Transmisión de potencia mediante acoplamiento dividido de metal sinterizado.
- Los impulsores, las cámaras intermedias y el eje estriado están fabricados en acero inoxidable.
- Cierre mecánico del eje según EN 12756.
- La bomba está equipada con un motor con variador de frecuencia y controlador PI integrado en el motor.

caja de conexiones.

- No se requiere protección adicional del motor ya que tanto el motor como la electrónica están protegidos por protección integrada contra sobrecarga y temperatura.



Temperatura del líquido: -10 °C a +90 °C máx.

Cierre mecánico: HUUUV (cierre de cartucho equilibrado/carburo de tungsteno/carburo de tungsteno, Viton)

Conexiones: G 1 1/4

Presión máx. de funcionamiento: 25 bar

Clase de protección: IP55

Clase de aislamiento: F

Motor estándar: motores MGE de muy alta eficiencia, con clase IE5 (hasta 11 kW)

Otras versiones: bajo pedido

Control móvil: GRUNDFOS GO Remote

Puesta en servicio: consultar con el servicio técnico de Grundfos

MPG IH

Conexión de impulsión	Impulsión [inch]	Inmersión [mm]	P2 [kW]	Modelo	Código	Euros
G	1 1/4	214	0.37	MTRE 1S-5/5	98400009	3.255,00
			0.37	MTRE 1S-5/5	98400016	3.635,00
		268	0.37	MTRE 1S-8/8	98400010	3.336,00
			0.37	MTRE 1S-8/8	98400017	3.720,00
		340	0.37	MTRE 1S-12/12	98400011	3.440,00
			0.37	MTRE 1S-12/12	98400018	3.828,00
		466	0.55	MTRE 1S-19/19	98400012	3.731,00
			0.55	MTRE 1S-19/19	98400019	4.131,00
		574	0.75	MTRE 1S-25/25	98400013	4.018,00
			0.75	MTRE 1S-25/25	98400020	4.467,00
		664	1.10	MTRE 1S-30/30	98400014	4.262,00
			1.10	MTRE 1S-30/30	98400021	4.762,00
		772	1.10	MTRE 1S-36/36	98400015	4.401,00
			1.10	MTRE 1S-36/36	98400022	4.900,00

MTRE 1: BOMBAS VERTICALES SUMERGIBLES MULTITAPA CON CONTROL DE VELOCIDAD VARIABLE

Bomba centrífuga multietapa, sumergible, autoaspirante, para instalación vertical u horizontal (bajo pedido) en tanques, etc.

La bomba posee las siguientes características:

- Dimensiones de brida de montaje según DIN 5440.
- El cabezal de la bomba está fabricado en fundición (acero inoxidable bajo pedido)
- Transmisión de potencia mediante acoplamiento dividido de metal sinterizado.
- Los impulsores, las cámaras intermedias y el eje estriado están fabricados en acero inoxidable.
- Cierre mecánico del eje según EN 12756.
- La bomba está equipada con un motor con variador de frecuencia y controlador PI integrado en el motor.

caja de conexiones.

- No se requiere protección adicional del motor ya que tanto el motor como la electrónica están protegidos por protección integrada contra sobrecarga y temperatura.



6

Temperatura del líquido: -10 °C a +90 °C máx.

Cierre mecánico: HUUUV (cierre de cartucho equilibrado/carburo de tungsteno/carburo de tungsteno, Viton)

Conexiones: G 1 1/4

Presión máx. de funcionamiento: 25 bar

Clase de protección: IP55

Clase de aislamiento: F

Motor estándar: motores MGE de muy alta eficiencia, con clase IE5 (hasta 11 kW)

Otras versiones: bajo pedido

Control móvil: GRUNDFOS GO Remote

Puesta en servicio: consultar con el servicio técnico de Grundfos

MPG IH

Conexión de impulsión	Impulsión [inch]	Inmersión [mm]	P2 [kW]	Modelo	Código	Euros
G	1 1/4	214	0.37	MTRE 1-5/5	98399622	3.411,00
			0.37	MTRE 1-5/5	98399933	3.798,00
		268	0.55	MTRE 1-8/8	98399626	3.552,00
			0.55	MTRE 1-8/8	98399934	3.947,00
		340	0.75	MTRE 1-12/12	98399627	3.725,00
			0.75	MTRE 1-12/12	98399935	4.165,00
		394	0.75	MTRE 1-15/15	98399628	3.787,00
			0.75	MTRE 1-15/15	98399936	4.228,00
		466	4.00	MTRE 15-19/19	99159851	7.721,00
			7.50	MTRE 3-19/19	99159865	9.275,00
		538	1.10	MTRE 1-23/23	98399629	4.080,00
			1.10	MTRE 1-23/23	98399630	4.581,00
		664	1.50	MTRE 1-30/30	98399932	5.231,00
			1.50	MTRE 1-30/30	98399937	5.627,00
		772	2.20	MTRE 1-36/36	98399938	6.581,00

MTRE 3

BOMBAS SUMERGIBLES (IMPULSOR CERRADO) ► BOMBAS DE VELOCIDAD VARIABLE

MTRE 3: BOMBAS VERTICALES SUMERGIBLES MULTITAPA CON CONTROL DE VELOCIDAD VARIABLE

Bomba centrífuga multietapa, sumergible, autoaspirante, para instalación vertical u horizontal (bajo pedido) en tanques, etc.

La bomba posee las siguientes características:

- Dimensiones de brida de montaje según DIN 5440.
- El cabezal de la bomba está fabricado en fundición (acero inoxidable bajo pedido)
- Transmisión de potencia mediante acoplamiento dividido de metal sinterizado.
- Los impulsores, las cámaras intermedias y el eje estriado están fabricados en acero inoxidable.
- Cierre mecánico del eje según EN 12756.
- La bomba está equipada con un motor con variador de frecuencia y controlador PI integrado en el motor.

caja de conexiones.

- No se requiere protección adicional del motor ya que tanto el motor como la electrónica están protegidos por protección integrada contra sobrecarga y temperatura.



Temperatura del líquido: -10 °C a +90 °C máx.

Cierre mecánico: HUUUV (cierre de cartucho equilibrado/carburo de tungsteno/carburo de tungsteno, Viton)

Conexiones: G 1 1/4

Presión máx. de funcionamiento: 25 bar

Clase de protección: IP55

Clase de aislamiento: F

Motor estándar: motores MGE de muy alta eficiencia, con clase IE5 (hasta 11 kW)

Otras versiones: bajo pedido

Control móvil: GRUNDFOS GO Remote

Puesta en servicio: consultar con el servicio técnico de Grundfos

MPG IH

Conexión de impulsión	Impulsión [inch]	Inmersión [mm]	P2 [kW]	Modelo	Código	Euros
G	1 1/4	214	0.37	MTRE 3-5/5	98399951	3.380,00
			0.37	MTRE 3-5/5	98399957	3.766,00
		268	0.75	MTRE 3-8/8	98399953	3.635,00
			0.75	MTRE 3-8/8	98399958	4.071,00
		322	0.75	MTRE 3-11/11	98399954	3.697,00
			0.75	MTRE 3-11/11	98399959	4.135,00
		394	1.10	MTRE 3-15/15	98399955	3.976,00
			1.10	MTRE 3-15/15	98399960	4.474,00
		466	1.50	MTRE 3-19/19	98399956	5.096,00
			1.50	MTRE 3-19/19	98399961	5.493,00
		574	2.20	MTRE 3-25/25	98399962	6.341,00
		664	3.00	MTRE 3-30/30	99068823	6.996,00
		772	3.00	MTRE 3-36/36	99068824	7.127,00

MTRE 5: BOMBAS VERTICALES SUMERGIBLES MULTITAPA CON CONTROL DE VELOCIDAD VARIABLE

Bomba centrífuga multietapa, sumergible, autoaspirante, para instalación vertical u horizontal (bajo pedido) en tanques, etc.

La bomba posee las siguientes características:

- Dimensiones de brida de montaje según DIN 5440.
- El cabezal de la bomba está fabricado en fundición (acero inoxidable bajo pedido)
- Transmisión de potencia mediante acoplamiento dividido de metal sinterizado.
- Los impulsores, las cámaras intermedias y el eje estriado están fabricados en acero inoxidable.
- Cierre mecánico del eje según EN 12756.
- La bomba está equipada con un motor con variador de frecuencia y controlador PI integrado en el motor.

caja de conexiones.

- No se requiere protección adicional del motor ya que tanto el motor como la electrónica están protegidos por protección integrada contra sobrecarga y temperatura.



6

Temperatura del líquido: -10 °C a +90 °C máx.

Cierre mecánico: HUUUV (cierre de cartucho equilibrado/carburo de tungsteno/carburo de tungsteno, Viton)

Conexiones: G 1 1/4

Presión máx. de funcionamiento: 25 bar

Clase de protección: IP55

Clase de aislamiento: F

Motor estándar: motores MGE de muy alta eficiencia, con clase IE5 (hasta 11 kW)

Otras versiones: bajo pedido

Control móvil: GRUNDFOS GO Remote

Puesta en servicio: consultar con el servicio técnico de Grundfos

MPG IH

Conexión de impulsión	Impulsión [inch]	Inmersión [mm]	P2 [kW]	Modelo	Código	Euros
G	1 1/4	169	0.37	MTRE 5-2/2	98399973	3.284,00
			0.37	MTRE 5-2/2	98399978	3.667,00
		223	0.55	MTRE 5-4/4	98399974	3.448,00
			0.55	MTRE 5-4/4	98399979	3.839,00
		250	0.75	MTRE 5-5/5	98399975	3.585,00
			0.75	MTRE 5-5/5	98399980	4.020,00
		331	1.10	MTRE 5-8/8	98399976	3.856,00
			1.10	MTRE 5-8/8	98399982	4.351,00
		385	1.50	MTRE 5-10/10	98399977	4.940,00
			1.50	MTRE 5-10/10	98399983	5.336,00
		547	2.20	MTRE 5-16/16	98399984	6.164,00
		655	3.00	MTRE 5-20/20	99068825	6.843,00
		709	4.00	MTRE 5-22/22	99068826	8.271,00
		898	4.00	MTRE 5-29/29	99068827	8.449,00
		979	5.50	MTRE 5-32/32	99068828	10.225,00

MTRE 8

BOMBAS SUMERGIBLES (IMPULSOR CERRADO) ► BOMBAS DE VELOCIDAD VARIABLE

MTRE 8: BOMBAS VERTICALES SUMERGIBLES MULTITAPA CON CONTROL DE VELOCIDAD VARIABLE

Bomba centrífuga multitapa, sumergible, autoaspirante, para instalación vertical u horizontal (bajo pedido) en tanques, etc.

La bomba posee las siguientes características:

- Dimensiones de brida de montaje según DIN 5440.
- El cabezal de la bomba está fabricado en fundición (acero inoxidable bajo pedido)
- Transmisión de potencia mediante acoplamiento dividido de metal sinterizado.
- Los impulsores, las cámaras intermedias y el eje estriado están fabricados en acero inoxidable.
- Cierre mecánico del eje según EN 12756.
- La bomba está equipada con un motor con variador de frecuencia y controlador PI integrado en el motor.

caja de conexiones.

- No se requiere protección adicional del motor ya que tanto el motor como la electrónica están protegidos por protección integrada contra sobrecarga y temperatura.



Temperatura del líquido: -10 °C a +90 °C máx.

Cierre mecánico: HUUUV (cierre de cartucho equilibrado/carburo de tungsteno/carburo de tungsteno, Viton)

Conexiones: G 1 1/4

Presión máx. de funcionamiento: 25 bar

Clase de protección: IP55

Clase de aislamiento: F

Motor estándar: motores MGE de muy alta eficiencia, con clase IE5 (hasta 11 kW)

Otras versiones: bajo pedido

Control móvil: GRUNDFOS GO Remote

Puesta en servicio: consultar con el servicio técnico de Grundfos

MPG IH

Conexión de impulsión	Impulsión [inch]	Inmersión [mm]	P2 [kW]	Modelo	Código	Euros
G	1 1/4	196	0.37	MTRE 8-1/1	98825757	3.069,00
		223	0.55	MTRE 8-2/2-1	98825758	3.217,00
		250	0.75	MTRE 8-3/3-1	98825759	3.375,00
		277	1.10	MTRE 8-4/4-1	98825760	3.495,00
		358	2.20	MTRE 8-7/7	98825763	5.968,00
		439	3.00	MTRE 8-10/10	99068829	7.015,00
		520	4.00	MTRE 8-13/13	99068830	8.561,00
		655	5.50	MTRE 8-18/18	99068831	10.460,00
		844	7.50	MTRE 8-25/25	99068832	11.694,00

MTRE 10: BOMBAS VERTICALES SUMERGIBLES MULTITAPA CON CONTROL DE VELOCIDAD VARIABLE

Bomba centrífuga multietapa, sumergible, autoaspirante, para instalación vertical u horizontal (bajo pedido) en tanques, etc.

La bomba posee las siguientes características:

- Dimensiones de brida de montaje según DIN 5440.
- El cabezal de la bomba está fabricado en fundición (acero inoxidable bajo pedido)
- Transmisión de potencia mediante acoplamiento dividido de metal sinterizado.
- Los impulsores, las cámaras intermedias y el eje estriado están fabricados en acero inoxidable.
- Cierre mecánico del eje según EN 12756.
- La bomba está equipada con un motor con variador de frecuencia y controlador PI integrado en el motor.

caja de conexiones.

- No se requiere protección adicional del motor ya que tanto el motor como la electrónica están protegidos por protección integrada contra sobrecarga y temperatura.



6

Temperatura del líquido: -10 °C a +90 °C máx.

Cierre mecánico: HUUUV (cierre de cartucho equilibrado/carburo de tungsteno/carburo de tungsteno, Viton)

Conexiones: G 1 1/4

Presión máx. de funcionamiento: 25 bar

Clase de protección: IP55

Clase de aislamiento: F

Motor estándar: motores MGE de muy alta eficiencia, con clase IE5 (hasta 11 kW)

Otras versiones: bajo pedido

Control móvil: GRUNDFOS GO Remote

Puesta en servicio: consultar con el servicio técnico de Grundfos

MPG IH

Conexión de impulsión	Impulsión [inch]	Inmersión [mm]	P2 [kW]	Modelo	Código	Euros
G	2	148	0.75	MTRE 10-2/1	98399992	4.135,00
			0.75	MTRE 10-2/1	98399996	4.583,00
			0.75	MTRE 10-2/2	98399993	4.223,00
			0.75	MTRE 10-2/2	98399997	4.670,00
		178	1.10	MTRE 10-3/3	98399994	4.396,00
			1.10	MTRE 10-3/3	98399998	4.896,00
		208	1.50	MTRE 10-4/4	98399995	5.247,00
			1.50	MTRE 10-4/4	98399999	5.644,00
			2.20	MTRE 10-6/6	98400000	6.447,00
			3.00	MTRE 10-9/9	99068833	7.136,00
		448	4.00	MTRE 10-12/12	99068834	8.871,00
		568	5.50	MTRE 10-16/16	99068835	10.556,00
		748	7.50	MTRE 10-22/22	99068836	11.828,00

MTRE 15

BOMBAS SUMERGIBLES (IMPULSOR CERRADO) ► BOMBAS DE VELOCIDAD VARIABLE

MTRE 15: BOMBAS VERTICALES SUMERGIBLES MULTITAPA CON CONTROL DE VELOCIDAD VARIABLE

Bomba centrífuga multitapa, sumergible, autoaspirante, para instalación vertical u horizontal (bajo pedido) en tanques, etc.

La bomba posee las siguientes características:

- Dimensiones de brida de montaje según DIN 5440.
- El cabezal de la bomba está fabricado en fundición (acero inoxidable bajo pedido)
- Transmisión de potencia mediante acoplamiento dividido de metal sinterizado.
- Los impulsores, las cámaras intermedias y el eje estriado están fabricados en acero inoxidable.
- Cierre mecánico del eje según EN 12756.
- La bomba está equipada con un motor con variador de frecuencia y controlador PI integrado en el motor.

caja de conexiones.

- No se requiere protección adicional del motor ya que tanto el motor como la electrónica están protegidos por protección integrada contra sobrecarga y temperatura.



Temperatura del líquido: -10 °C a +90 °C máx.

Cierre mecánico: HUUUV (cierre de cartucho equilibrado/carburo de tungsteno/carburo de tungsteno, Viton)

Conexiones: G 1 1/4

Presión máx. de funcionamiento: 25 bar

Clase de protección: IP55

Clase de aislamiento: F

Motor estándar: motores MGE de muy alta eficiencia, con clase IE5 (hasta 11 kW)

Otras versiones: bajo pedido

Control móvil: GRUNDFOS GO Remote

Puesta en servicio: consultar con el servicio técnico de Grundfos

MPG IH

Conexión de impulsión	Impulsión [inch]	Inmersión [mm]	P2 [kW]	Modelo	Código	Euros
G	2	178	1.10	MTRE 15-2/1	98400004	4.373,00
			1.10	MTRE 15-2/1	98400005	4.873,00
			2.20	MTRE 15-2/2	98400006	6.058,00
		223	3.00	MTRE 15-3/3	99068837	6.802,00
			4.00	MTRE 15-5/5	99068838	8.224,00
			5.50	MTRE 15-7/7	99068839	9.763,00
			7.50	MTRE 15-9/9	99068840	11.064,00
		718	11.00	MTRE 15-14/14	99068841	15.970,00

MTRE 20: BOMBAS VERTICALES SUMERGIBLES MULTITAPA CON CONTROL DE VELOCIDAD VARIABLE

Bomba centrífuga multietapa, sumergible, autoaspirante, para instalación vertical u horizontal (bajo pedido) en tanques, etc.

La bomba posee las siguientes características:

- Dimensiones de brida de montaje según DIN 5440.
- El cabezal de la bomba está fabricado en fundición (acero inoxidable bajo pedido)
- Transmisión de potencia mediante acoplamiento dividido de metal sinterizado.
- Los impulsores, las cámaras intermedias y el eje estriado están fabricados en acero inoxidable.
- Cierre mecánico del eje según EN 12756.
- La bomba está equipada con un motor con variador de frecuencia y controlador PI integrado en el motor.

caja de conexiones.

- No se requiere protección adicional del motor ya que tanto el motor como la electrónica están protegidos por protección integrada contra sobrecarga y temperatura.



6

Temperatura del líquido: -10 °C a +90 °C máx.

Cierre mecánico: HUUUV (cierre de cartucho equilibrado/carburo de tungsteno/carburo de tungsteno, Viton)

Conexiones: G 1 1/4

Presión máx. de funcionamiento: 25 bar

Clase de protección: IP55

Clase de aislamiento: F

Motor estándar: motores MGE de muy alta eficiencia, con clase IE5 (hasta 11 kW)

Otras versiones: bajo pedido

Control móvil: GRUNDFOS GO Remote

Puesta en servicio: consultar con el servicio técnico de Grundfos

MPG IH

Conexión de impulsión	Impulsión [inch]	Inmersión [mm]	P2 [kW]	Modelo	Código	Euros
G	2	178	1.10	MTRE 20-2/1	98400038	4.658,00
			1.10	MTRE 20-2/1	98400039	5.156,00
			2.20	MTRE 20-2/2	98400040	6.393,00
			4.00	MTRE 20-3/3	99068842	8.675,00
			5.50	MTRE 20-5/5	99068843	10.300,00
			7.50	MTRE 20-7/7	99068844	11.662,00
		538	11.00	MTRE 20-10/10	99068845	16.881,00

MTRE 32

BOMBAS SUMERGIBLES (IMPULSOR CERRADO) ► BOMBAS DE VELOCIDAD VARIABLE

MTRE 32: BOMBAS VERTICALES SUMERGIBLES MULTITAPA CON CONTROL DE VELOCIDAD VARIABLE

Bomba centrífuga multitapa, sumergible, autoaspirante, para instalación vertical u horizontal (bajo pedido) en tanques, etc.

La bomba posee las siguientes características:

- Dimensiones de brida de montaje según DIN 5440.
- El cabezal de la bomba está fabricado en fundición (acero inoxidable bajo pedido)
- Transmisión de potencia mediante acoplamiento dividido de metal sinterizado.
- Los impulsores, las cámaras intermedias y el eje estriado están fabricados en acero inoxidable.
- Cierre mecánico del eje según EN 12756.
- La bomba está equipada con un motor con variador de frecuencia y controlador PI integrado en el motor.

caja de conexiones.

- No se requiere protección adicional del motor ya que tanto el motor como la electrónica están protegidos por protección integrada contra sobrecarga y temperatura.



Temperatura del líquido: -10 °C a +90 °C máx.

Cierre mecánico: HUUUV (cierre de cartucho equilibrado/carburo de tungsteno/carburo de tungsteno, Viton)

Conexiones F: DN 65

Presión máx. de funcionamiento: 25 bar

Clase de protección: IP55

Clase de aislamiento: F

Motor estándar: motores MGE de muy alta eficiencia, con clase IE5 (hasta 11 kW)

Otras versiones: bajo pedido

Control móvil: GRUNDFOS GO Remote

Puesta en servicio: consultar con el servicio técnico de Grundfos

Cierre mecánico: HUUUV (cierre de cartucho equilibrado/carburo de tungsteno/carburo de tungsteno, Viton)

Conexiones: G 1 1/4

Presión máx. de funcionamiento: 25 bar

Clase de protección: IP55

Clase de aislamiento: F

Motor estándar: motores MGE de muy alta eficiencia, con clase IE5 (hasta 11 kW)

Otras versiones: bajo pedido

Control móvil: GRUNDFOS GO Remote

Puesta en servicio: consultar con el servicio técnico de Grundfos

MPG IH

Conexión de impulsión	Impulsión [inch]	Inmersión [mm]	P2 [kW]	Modelo	Código	Euros
DIN		223	1.50	MTRE 32-2/1-1	98400144	6.208,00
			3.00	MTRE 32-2/2-2	99068846	8.076,00
			4.00	MTRE 32-2/2	99068847	9.602,00
		5.50	MTRE 32-3/3	99068848	11.921,00	
		7.50	MTRE 32-4/4	99068849	14.540,00	
		11.00	MTRE 32-6/6	99068850	19.323,00	
	2	223	2.20	MTRE 32-2/1	98400042	6.931,00
			1.50	MTRE 32-2/1-1	98400143	5.812,00

MTRE 45: BOMBAS VERTICALES SUMERGIBLES MULTITAPA CON CONTROL DE VELOCIDAD VARIABLE

Bomba centrífuga multietapa, sumergible, autoaspirante, para instalación vertical u horizontal (bajo pedido) en tanques, etc.

La bomba posee las siguientes características:

- Dimensiones de brida de montaje según DIN 5440.
- El cabezal de la bomba está fabricado en fundición (acero inoxidable bajo pedido)
- Transmisión de potencia mediante acoplamiento dividido de metal sinterizado.
- Los impulsores, las cámaras intermedias y el eje estriado están fabricados en acero inoxidable.
- Cierre mecánico del eje según EN 12756.
- La bomba está equipada con un motor con variador de frecuencia y controlador PI integrado en el motor.

caja de conexiones.

- No se requiere protección adicional del motor ya que tanto el motor como la electrónica están protegidos por protección integrada contra sobrecarga y temperatura.



6

Temperatura del líquido: -10 °C a +90 °C máx.

Cierre mecánico: HUUUV (cierre de cartucho equilibrado/carburo de tungsteno/carburo de tungsteno, Viton)

Conexiones F: DN 80

Presión máx. de funcionamiento: 25 bar

Clase de protección: IP55

Clase de aislamiento: F

Motor estándar: motores MGE de muy alta eficiencia, con clase IE5 (hasta 11 kW)

Otras versiones: bajo pedido

Control móvil: GRUNDFOS GO Remote

Puesta en servicio: consultar con el servicio técnico de Grundfos

MPG IH

Conexión de impulsión	Inmersión [mm]	P2 [kW]	Modelo	Código	Euros	
DIN	244	3.00	MTRE 45-2/1-1	99068876	8.243,00	
		4.00	MTRE 45-2/1	99068877	9.348,00	
		5.50	MTRE 45-2/2-2	99068878	11.663,00	
		7.50	MTRE 45-2/2	99068879	14.253,00	
		324	11.00	MTRE 45-3/3	99068880	18.767,00

MTRE 64

BOMBAS SUMERGIBLES (IMPULSOR CERRADO) ► BOMBAS DE VELOCIDAD VARIABLE

MTRE 64: BOMBAS VERTICALES SUMERGIBLES MULTITAPA CON CONTROL DE VELOCIDAD VARIABLE

Bomba centrífuga multitapa, sumergible, autoaspirante, para instalación vertical u horizontal (bajo pedido) en tanques, etc.

La bomba posee las siguientes características:

- Dimensiones de brida de montaje según DIN 5440.
- El cabezal de la bomba está fabricado en fundición (acero inoxidable bajo pedido)
- Transmisión de potencia mediante acoplamiento dividido de metal sinterizado.
- Los impulsores, las cámaras intermedias y el eje estriado están fabricados en acero inoxidable.
- Cierre mecánico del eje según EN 12756.
- La bomba está equipada con un motor con variador de frecuencia y controlador PI integrado en el motor.

caja de conexiones.

- No se requiere protección adicional del motor ya que tanto el motor como la electrónica están protegidos por protección integrada contra sobrecarga y temperatura.



Temperatura del líquido: -10 °C a +90 °C máx.

Cierre mecánico: HUUUV (cierre de cartucho equilibrado/carburo de tungsteno/carburo de tungsteno, Viton)

Conexiones: G 1 1/4

Presión máx. de funcionamiento: 25 bar

Clase de protección: IP55

Clase de aislamiento: F

Motor estándar: motores MGE de muy alta eficiencia, con clase IE5 (hasta 11 kW)

Otras versiones: bajo pedido

Control móvil: GRUNDFOS GO Remote

Puesta en servicio: consultar con el servicio técnico de Grundfos

MPG IH

Conexión de impulsión	Inmersión [mm]	P2 [kW]	Modelo	Código	Euros
DIN	249	4.00	MTRE 64-2/1-1	99068881	9.322,00
		5.50	MTRE 64-2/1	99068882	11.280,00
		7.50	MTRE 64-2/2-2	99068883	13.965,00
		11.00	MTRE 64-2/2	99068884	18.209,00

MTR1S: BOMBAS VERTICALES SUMERGIBLES

Bomba centrífuga multietapa, sumergible y autoaspirante para instalación vertical u horizontal (bajo pedido) en tanques, etc.

La bomba posee las siguientes características:

- Dimensiones de brida de montaje según DIN 5440.
- El cabezal de la bomba está fabricado en fundición (acero inoxidable bajo pedido)
- Transmisión de potencia mediante acoplamiento dividido de metal sinterizado.
- Los impulsores, las cámaras intermedias y el eje estriado están fabricados en acero inoxidable.
- Cierre mecánico del eje según EN 12756.

Temperatura del líquido: de -10 °C a +90 °C, máx.

Cierre mecánico: HUUUV (cierre de cartucho equilibrado/carburo de tungsteno/carburo de tungsteno/Viton)

Presión máx. de funcionamiento: 25 bar

Clase de protección: IP55

Clase de aislamiento: F

Motor estándar: todos los motores trifásicos cumplen la norma IE3.

Otra versión: bajo pedido



6

MPG IH

Conexión de impulsión	Impulsión [inch]	Inmersión [mm]	P2 [kW]	Modelo	Código	Euros
G	11/4	160	0.37	MTR 1S-2/2	96514842	1.763,00
		178	0.37	MTR 1S-3/3	96514843	1.793,00
		196	0.37	MTR 1S-4/4	96514844	1.823,00
		214	0.37	MTR 1S-5/5	96514845	1.844,00
		232	0.37	MTR 1S-6/6	96514846	1.875,00
		250	0.37	MTR 1S-7/7	96514847	1.897,00
		268	0.37	MTR 1S-8/8	96514848	1.927,00
		286	0.37	MTR 1S-9/9	96514849	1.949,00
		304	0.37	MTR 1S-10/10	96514850	1.978,00
		322	0.37	MTR 1S-11/11	96514851	2.001,00
		340	0.37	MTR 1S-12/12	96514853	2.030,00
		358	0.37	MTR 1S-13/13	96514854	2.047,00
		394	0.55	MTR 1S-15/15	96514855	2.148,00
		430	0.55	MTR 1S-17/17	96514857	2.200,00
		466	0.55	MTR 1S-19/19	96514858	2.252,00
		502	0.75	MTR 1S-21/21	98406764	2.394,00
		520	0.75	MTR 1S-22/22	98511194	2.415,00
		538	0.75	MTR 1S-23/23	98511195	2.445,00
		574	0.75	MTR 1S-25/25	98511196	2.497,00
		592	0.75	MTR 1S-26/26	98511197	2.515,00
610	1.10	MTR 1S-27/27	98511198	2.615,00		
664	1.10	MTR 1S-30/30	98511200	2.715,00		
718	1.10	MTR 1S-33/33	98511251	2.771,00		
772	1.10	MTR 1S-36/36	98511252	2.852,00		

MTR1

BOMBAS SUMERGIBLES (IMPULSOR CERRADO) ► BOMBAS DE VELOCIDAD FIJA

MTR1: BOMBAS VERTICALES SUMERGIBLES

Bomba centrífuga multietapa, sumergible y autoaspirante para instalación vertical u horizontal (bajo pedido) en tanques, etc.

La bomba posee las siguientes características:

- Dimensiones de brida de montaje según DIN 5440.
- El cabezal de la bomba está fabricado en fundición (acero inoxidable bajo pedido)
- Transmisión de potencia mediante acoplamiento dividido de metal sinterizado.
- Los impulsores, las cámaras intermedias y el eje estriado están fabricados en acero inoxidable.
- Cierre mecánico del eje según EN 12756.

Temperatura del líquido: de -10 °C a +90 °C, máx.

Cierre mecánico: HUUUV (cierre de cartucho equilibrado/carburo de tungsteno/carburo de tungsteno/Viton)

Presión máx. de funcionamiento: 25 bar

Clase de protección: IP55

Clase de aislamiento: F

Motor estándar: todos los motores trifásicos cumplen la norma IE3.

Otra versión: bajo pedido



MPG IH

Conexión de impulsión	Impulsión [inch]	Inmersión [mm]	P2 [kW]	Modelo	Código	Euros
G	11/4	160	0.37	MTR 1-2/2	96514868	1.946,00
		178	0.37	MTR 1-3/3	96514869	1.968,00
		196	0.37	MTR 1-4/4	96514870	1.984,00
		214	0.37	MTR 1-5/5	96514871	1.998,00
		232	0.37	MTR 1-6/6	96514872	2.021,00
		250	0.37	MTR 1-7/7	96514873	2.035,00
		268	0.55	MTR 1-8/8	96514874	2.072,00
		286	0.55	MTR 1-9/9	96514875	2.109,00
		304	0.55	MTR 1-10/10	96514876	2.124,00
		322	0.55	MTR 1-11/11	96514877	2.139,00
		340	0.75	MTR 1-12/12	98511253	2.204,00
		358	0.75	MTR 1-13/13	98511254	2.228,00
		394	0.75	MTR 1-15/15	98511255	2.265,00
		430	1.10	MTR 1-17/17	98511256	2.427,00
		466	1.10	MTR 1-19/19	98511257	2.457,00
		502	1.10	MTR 1-21/21	98511258	2.494,00
		520	1.10	MTR 1-22/22	98511259	2.509,00
		538	1.10	MTR 1-23/23	98511260	2.530,00
		574	1.50	MTR 1-25/25	98511261	3.197,00
		592	1.50	MTR 1-26/26	98511262	3.219,00
610	1.50	MTR 1-27/27	98511263	3.234,00		
664	1.50	MTR 1-30/30	98511264	3.316,00		
718	2.20	MTR 1-33/33	98511265	3.685,00		
772	2.20	MTR 1-36/36	98070327	3.737,00		

MTR2: BOMBAS VERTICALES SUMERGIBLES

Bomba centrífuga multietapa, sumergible y autoaspirante para instalación vertical u horizontal (bajo pedido) en tanques, etc.

La bomba posee las siguientes características:

- Dimensiones de brida de montaje según DIN 5440.
- El cabezal de la bomba está fabricado en fundición (acero inoxidable bajo pedido)
- Transmisión de potencia mediante acoplamiento dividido de metal sinterizado.
- Los impulsores, las cámaras intermedias y el eje estriado están fabricados en acero inoxidable.
- Cierre mecánico del eje según EN 12756.

Temperatura del líquido: de -10 °C a +90 °C, máx.

Cierre mecánico: HUUUV (cierre de cartucho equilibrado/carburo de tungsteno/carburo de tungsteno/Viton)

Presión máx. de funcionamiento: 25 bar

Clase de protección: IP55

Clase de aislamiento: F

Motor estándar: todos los motores trifásicos cumplen la norma IE3.

Otra versión: bajo pedido



6

MPG IH

Conexión de impulsión	Impulsión [inch]	Inmersión [mm]	P2 [kW]	Modelo	Código	Euros
G	1 1/4	358	1.50	MTR 2-13/13	92530834	3.161,00
		394	1.50	MTR 2-15/15	92530835	3.198,00
		448	2.20	MTR 2-18/18	92530836	3.501,00
		520	2.20	MTR 2-22/22	92530837	3.696,00
		592	3.00	MTR 2-26/26	92530838	3.891,00

MTR3: BOMBAS VERTICALES SUMERGIBLES

Bomba centrífuga multietapa, sumergible y autoaspirante para instalación vertical u horizontal (bajo pedido) en tanques, etc.

La bomba posee las siguientes características:

- Dimensiones de brida de montaje según DIN 5440.
- El cabezal de la bomba está fabricado en fundición (acero inoxidable bajo pedido)
- Transmisión de potencia mediante acoplamiento dividido de metal sinterizado.
- Los impulsores, las cámaras intermedias y el eje estriado están fabricados en acero inoxidable.
- Cierre mecánico del eje según EN 12756.

Temperatura del líquido: de -10 °C a +90 °C, máx.

Cierre mecánico: HUUUV (cierre de cartucho equilibrado/carburo de tungsteno/carburo de tungsteno/Viton)

Presión máx. de funcionamiento: 25 bar

Clase de protección: IP55

Clase de aislamiento: F

Motor estándar: todos los motores trifásicos cumplen la norma IE3.

Otra versión: bajo pedido



MPG IH

Conexión de impulsión	Impulsión [inch]	Inmersión [mm]	P2 [kW]	Modelo	Código	Euros
DIN		363	7.50	MTR 32-4/4	98349230	9.171,00
		503	11.00	MTR 32-6/6	98349249	12.358,00
		573	15.00	MTR 32-7/7	98513680	14.543,00
		643	15.00	MTR 32-8/8	98513681	15.182,00
		713	18.50	MTR 32-9/9	98381028	17.234,00
	Flange	433	11.00	MTR 32-5/5	98513679	11.719,00
		160	0.37	MTR 3-2/2	96514893	1.916,00
G	1 1/4	178	0.37	MTR 3-3/3	96514894	1.931,00
		196	0.37	MTR 3-4/4	96514895	1.953,00
		214	0.37	MTR 3-5/5	96514896	1.968,00
		232	0.55	MTR 3-6/6	96514897	2.035,00
		250	0.55	MTR 3-7/7	96514898	2.058,00

MTR3 / MTR4

BOMBAS SUMERGIBLES (IMPULSOR CERRADO) ► BOMBAS DE VELOCIDAD FIJA

Continuación

Conexión de impulsión	Impulsión [inch]	Inmersión [mm]	P2 [kW]	Modelo	Código	Euros
G	1 1/4	268	0.75	MTR 3-8/8	98511266	2.114,00
		286	0.75	MTR 3-9/9	98511267	2.139,00
		304	0.75	MTR 3-10/10	98511268	2.161,00
		322	0.75	MTR 3-11/11	98511269	2.175,00
		340	1.10	MTR 3-12/12	98511270	2.375,00
		358	1.10	MTR 3-13/13	98511271	2.391,00
		394	1.10	MTR 3-15/15	98511272	2.427,00
		430	1.50	MTR 3-17/17	97946744	3.145,00
		466	1.50	MTR 3-19/19	98494988	3.182,00
		502	2.20	MTR 3-21/21	98511273	3.434,00
		520	2.20	MTR 3-22/22	98511274	3.448,00
		538	2.20	MTR 3-23/23	98511275	3.470,00
		574	2.20	MTR 3-25/25	98511276	3.501,00
		592	2.20	MTR 3-26/26	98509384	3.522,00
		610	2.20	MTR 3-27/27	98494192	3.537,00
		664	3.00	MTR 3-30/30	98513560	3.774,00
		718	3.00	MTR 3-33/33	98513561	3.848,00
772	3.00	MTR 3-36/36	98513562	3.899,00		

MTR4: BOMBAS VERTICALES SUMERGIBLES

Bomba centrífuga multietapa, sumergible y autoaspirante para instalación vertical u horizontal (bajo pedido) en tanques, etc.

La bomba posee las siguientes características:

- Dimensiones de brida de montaje según DIN 5440.
- El cabezal de la bomba está fabricado en fundición (acero inoxidable bajo pedido)
- Transmisión de potencia mediante acoplamiento dividido de metal sinterizado.
- Los impulsores, las cámaras intermedias y el eje estriado están fabricados en acero inoxidable.
- Cierre mecánico del eje según EN 12756.

Temperatura del líquido: de -10 °C a +90 °C, máx.

Cierre mecánico: HUUUV (cierre de cartucho equilibrado/carburo de tungsteno/carburo de tungsteno/Viton)

Presión máx. de funcionamiento: 25 bar

Clase de protección: IP55

Clase de aislamiento: F

Motor estándar: todos los motores trifásicos cumplen la norma IE3.

Otra versión: bajo pedido



MPG IH

Conexión de impulsión	Impulsión [inch]	Inmersión [mm]	P2 [kW]	Modelo	Código	Euros
G	1 1/4	385	2.20	MTR 4-10/10	92530846	3.203,00
		709	4.00	MTR 4-22/22	92530851	B. p.

MTR5: BOMBAS VERTICALES SUMERGIBLES

Bomba centrífuga multietapa, sumergible y autoaspirante para instalación vertical u horizontal (bajo pedido) en tanques, etc.

La bomba posee las siguientes características:

- Dimensiones de brida de montaje según DIN 5440.
- El cabezal de la bomba está fabricado en fundición (acero inoxidable bajo pedido)
- Transmisión de potencia mediante acoplamiento dividido de metal sinterizado.
- Los impulsores, las cámaras intermedias y el eje estriado están fabricados en acero inoxidable.
- Cierre mecánico del eje según EN 12756.

Temperatura del líquido: de -10 °C a +90 °C, máx.

Cierre mecánico: HUUUV (cierre de cartucho equilibrado/carburo de tungsteno/carburo de tungsteno/Viton)

Presión máx. de funcionamiento: 25 bar

Clase de protección: IP55

Clase de aislamiento: F

Motor estándar: todos los motores trifásicos cumplen la norma IE3.

Otra versión: bajo pedido



6

MPG IH

Conexión de impulsión	Impulsión [inch]	Inmersión [mm]	P2 [kW]	Modelo	Código	Euros
G	1 1/4	169	0.37	MTR 5-2/2	96514917	1.875,00
		196	0.55	MTR 5-3/3	96514918	1.949,00
		223	0.55	MTR 5-4/4	96514919	1.971,00
		250	0.75	MTR 5-5/5	98511284	2.067,00
		277	1.10	MTR 5-6/6	98511286	2.260,00
		304	1.10	MTR 5-7/7	98096418	2.282,00
		331	1.10	MTR 5-8/8	98511287	2.311,00
		358	1.50	MTR 5-9/9	97938362	3.001,00
		385	1.50	MTR 5-10/10	98511288	3.030,00
		439	2.20	MTR 5-12/12	98511289	3.237,00
		493	2.20	MTR 5-14/14	98511290	3.282,00
		547	2.20	MTR 5-16/16	98511291	3.335,00
		574	3.00	MTR 5-17/17	98513571	3.556,00
		601	3.00	MTR 5-18/18	98513572	3.578,00
		628	3.00	MTR 5-19/19	98513573	3.608,00
		655	3.00	MTR 5-20/20	98513574	3.631,00
		682	3.00	MTR 5-21/21	98513575	3.645,00
		709	4.00	MTR 5-22/22	98429669	4.386,00
		763	4.00	MTR 5-24/24	98513576	4.438,00
		817	4.00	MTR 5-26/26	98513577	4.482,00
898	4.00	MTR 5-29/29	98513578	4.556,00		
979	5.50	MTR 5-32/32	98513579	5.675,00		

MTR8

BOMBAS SUMERGIBLES (IMPULSOR CERRADO) ► BOMBAS DE VELOCIDAD FIJA

MTR8: BOMBAS VERTICALES SUMERGIBLES

Bomba centrífuga multietapa, sumergible y autoaspirante para instalación vertical u horizontal (bajo pedido) en tanques, etc.

La bomba posee las siguientes características:

- Dimensiones de brida de montaje según DIN 5440.
- El cabezal de la bomba está fabricado en fundición (acero inoxidable bajo pedido)
- Transmisión de potencia mediante acoplamiento dividido de metal sinterizado.
- Los impulsores, las cámaras intermedias y el eje estriado están fabricados en acero inoxidable.
- Cierre mecánico del eje según EN 12756.

Temperatura del líquido: de -10 °C a +90 °C, máx.

Cierre mecánico: HUUUV (cierre de cartucho equilibrado/carburo de tungsteno/carburo de tungsteno/Viton)

Presión máx. de funcionamiento: 25 bar

Clase de protección: IP55

Clase de aislamiento: F

Motor estándar: todos los motores trifásicos cumplen la norma IE3.

Otra versión: bajo pedido



MPG IH

Conexión de impulsión	Impulsión [inch]	Inmersión [mm]	P2 [kW]	Modelo	Código	Euros
G	11/4	196	0.37	MTR 8-1/1	98825612	1.669,00
		223	0.75	MTR 8-2/2	98825614	1.821,00
		250	1.10	MTR 8-3/3	98825616	1.903,00
		277	1.50	MTR 8-4/4	98825618	2.610,00
		304	2.20	MTR 8-5/5	98825620	2.827,00
		331	2.20	MTR 8-6/6	98825622	3.017,00
		358	2.20	MTR 8-7/7	98825624	3.153,00
		385	3.00	MTR 8-8/8	98825702	3.697,00
		412	3.00	MTR 8-9/9	98825704	3.751,00
		439	3.00	MTR 8-10/10	98825706	3.806,00
		466	4.00	MTR 8-11/11	98825707	4.567,00
		493	4.00	MTR 8-12/12	98825708	4.621,00
		520	4.00	MTR 8-13/13	98825709	4.676,00
		547	5.50	MTR 8-14/14	98825710	5.681,00
		574	5.50	MTR 8-15/15	98825711	5.736,00
		601	5.50	MTR 8-16/16	98825712	5.790,00
		628	5.50	MTR 8-17/17	98825713	5.844,00
		655	5.50	MTR 8-18/18	98825714	5.926,00
		682	7.50	MTR 8-19/19	98825715	6.035,00
		709	7.50	MTR 8-20/20	98825716	6.089,00
		736	7.50	MTR 8-21/21	98825717	6.144,00
		763	7.50	MTR 8-22/22	98825719	6.198,00
		790	7.50	MTR 8-23/23	98825720	6.253,00
		817	7.50	MTR 8-24/24	98825721	6.307,00
		844	7.50	MTR 8-25/25	98825722	6.361,00

MTR10: BOMBAS VERTICALES SUMERGIBLES

Bomba centrífuga multietapa, sumergible y autoaspirante para instalación vertical u horizontal (bajo pedido) en tanques, etc.

La bomba posee las siguientes características:

- Dimensiones de brida de montaje según DIN 5440.
- El cabezal de la bomba está fabricado en fundición (acero inoxidable bajo pedido)
- Transmisión de potencia mediante acoplamiento dividido de metal sinterizado.
- Los impulsores, las cámaras intermedias y el eje estriado están fabricados en acero inoxidable.
- Cierre mecánico del eje según EN 12756.

Temperatura del líquido: de -10 °C a +90 °C, máx.

Cierre mecánico: HUUUV (cierre de cartucho equilibrado/carburo de tungsteno/carburo de tungsteno/Viton)

Presión máx. de funcionamiento: 25 bar

Clase de protección: IP55

Clase de aislamiento: F

Motor estándar: todos los motores trifásicos cumplen la norma IE3.

Otra versión: bajo pedido



6

MPG IH

Conexión de impulsión	Impulsión [inch]	Inmersión [mm]	P2 [kW]	Modelo	Código	Euros
G	2	148	0.75	MTR 10-2/1	98511303	2.614,00
			0.75	MTR 10-2/2	98511304	2.701,00
		178	1.10	MTR 10-3/3	98511305	2.848,00
		208	1.50	MTR 10-4/4	98511306	3.336,00
		238	2.20	MTR 10-5/5	98511307	3.534,00
		268	2.20	MTR 10-6/6	98511308	3.606,00
		298	3.00	MTR 10-7/7	98513586	3.767,00
		328	3.00	MTR 10-8/8	98513587	3.839,00
		358	3.00	MTR 10-9/9	98513589	3.912,00
		388	4.00	MTR 10-10/10	98513590	4.825,00
		448	4.00	MTR 10-12/12	98513591	4.971,00
		508	5.50	MTR 10-14/14	98513592	5.861,00
		568	5.50	MTR 10-16/16	98513594	6.007,00
		628	7.50	MTR 10-18/18	98513595	6.183,00
		688	7.50	MTR 10-20/20	98513596	6.329,00
		748	7.50	MTR 10-22/22	98513597	6.474,00

MTR15: BOMBAS VERTICALES SUMERGIBLES

Bomba centrífuga multietapa, sumergible y autoaspirante para instalación vertical u horizontal (bajo pedido) en tanques, etc.

La bomba posee las siguientes características:

- Dimensiones de brida de montaje según DIN 5440.
- El cabezal de la bomba está fabricado en fundición (acero inoxidable bajo pedido)
- Transmisión de potencia mediante acoplamiento dividido de metal sinterizado.
- Los impulsores, las cámaras intermedias y el eje estriado están fabricados en acero inoxidable.
- Cierre mecánico del eje según EN 12756.

Temperatura del líquido: de -10 °C a +90 °C, máx.

Cierre mecánico: HUUUV (cierre de cartucho equilibrado/carburo de tungsteno/carburo de tungsteno/Viton)

Presión máx. de funcionamiento: 25 bar

Clase de protección: IP55

Clase de aislamiento: F

Motor estándar: todos los motores trifásicos cumplen la norma IE3.

Otra versión: bajo pedido



MPG IH

Conexión de impulsión	Impulsión [inch]	Inmersión [mm]	P2 [kW]	Modelo	Código	Euros
G	2	178	1.10	MTR 15-2/1	98407083	2.825,00

MTR15 / MTR20

BOMBAS SUMERGIBLES (IMPULSOR CERRADO) ► BOMBAS DE VELOCIDAD FIJA

Continuación

Conexión de impulsión	Impulsión [inch]	Inmersión [mm]	P2 [kW]	Modelo	Código	Euros
G	2	178	2.20	MTR 15-2/2	98511316	3.233,00
		223	3.00	MTR 15-3/3	98513600	3.592,00
		268	4.00	MTR 15-4/4	98513601	4.235,00
		313	4.00	MTR 15-5/5	98513602	4.340,00
		358	5.50	MTR 15-6/6	98282545	5.124,00
		403	5.50	MTR 15-7/7	98513654	5.230,00
		448	7.50	MTR 15-8/8	98330630	5.634,00
		493	7.50	MTR 15-9/9	98513656	5.739,00
		538	11.00	MTR 15-10/10	98513657	8.597,00
		628	11.00	MTR 15-12/12	98513658	8.806,00
		718	11.00	MTR 15-14/14	98513659	9.023,00
		808	15.00	MTR 15-16/16	98383020	11.493,00
		853	15.00	MTR 15-17/17	98513660	11.597,00

MTR20: BOMBAS VERTICALES SUMERGIBLES

Bomba centrífuga multietapa, sumergible y autoaspirante para instalación vertical u horizontal (bajo pedido) en tanques, etc.

La bomba posee las siguientes características:

- Dimensiones de brida de montaje según DIN 5440.
- El cabezal de la bomba está fabricado en fundición (acero inoxidable bajo pedido)
- Transmisión de potencia mediante acoplamiento dividido de metal sinterizado.
- Los impulsores, las cámaras intermedias y el eje estriado están fabricados en acero inoxidable.
- Cierre mecánico del eje según EN 12756.

Temperatura del líquido: de -10 °C a +90 °C, máx.

Cierre mecánico: HUUUV (cierre de cartucho equilibrado/carburo de tungsteno/carburo de tungsteno/Viton)

Presión máx. de funcionamiento: 25 bar

Clase de protección: IP55

Clase de aislamiento: F

Motor estándar: todos los motores trifásicos cumplen la norma IE3.

Otra versión: bajo pedido



MPG IH

Conexión de impulsión	Impulsión [inch]	Inmersión [mm]	P2 [kW]	Modelo	Código	Euros
G	2	178	1.10	MTR 20-2/1	98511336	3.107,00
			2.20	MTR 20-2/2	98511337	3.554,00
		223	4.00	MTR 20-3/3	98513663	4.774,00
		268	5.50	MTR 20-4/4	98513664	5.649,00
		313	5.50	MTR 20-5/5	98513666	5.753,00
		358	7.50	MTR 20-6/6	98513667	6.203,00
		403	7.50	MTR 20-7/7	98513668	6.315,00
		448	11.00	MTR 20-8/8	98513669	9.711,00
		538	11.00	MTR 20-10/10	98513670	9.929,00
		628	15.00	MTR 20-12/12	98441644	12.539,00
		718	15.00	MTR 20-14/14	98513671	12.757,00
		808	18.50	MTR 20-16/16	98513672	14.785,00
		853	18.50	MTR 20-17/17	98513673	15.001,00

MTR32: BOMBAS VERTICALES SUMERGIBLES

Bomba centrífuga multietapa, sumergible y autoaspirante para instalación vertical en tanques, etc.

La bomba posee las siguientes características:

- Las dimensiones de la brida de montaje son según DIN 5440.
- El cabezal de la bomba está fabricado en fundición (acero inoxidable bajo pedido)
- Los impulsores, las cámaras intermedias y el eje estriado están fabricados en acero inoxidable.
- Transmisión de potencia mediante acoplamiento dividido de hierro Nodular (EN-GJS-500-7).
- Cierre mecánico del eje según EN 12756.

Temperatura del líquido: de -10 °C a +90 °C, máx.

Cierre mecánico: HUUUV (cierre de cartucho equilibrado/carburo de tungsteno/carburo de tungsteno/Viton)

Presión máx. de funcionamiento: 25 bar

Clase de protección: IP55

Clase de aislamiento: F

Motor estándar: todos los motores trifásicos cumplen la norma IE3.

Otra versión: bajo pedido



6

MPG IH

Conexión de impulsión	Inmersión [mm]	P2 [kW]	Modelo	Código	Euros
DIN	223	1.50	MTR 32-2/1-1	98511348	3.897,00
		2.20	MTR 32-2/1	98511349	4.091,00
		3.00	MTR 32-2/2-2	98513677	4.845,00
		4.00	MTR 32-2/2	98513678	5.697,00
	783	18.50	MTR 32-10/10	98513682	17.872,00
	853	22.00	MTR 32-11/11	98513683	20.058,00
	923	22.00	MTR 32-12/12	98395376	20.697,00
	993	30.00	MTR 32-13/13	98513685	25.054,00
	1063	30.00	MTR 32-14/14	98513686	25.686,00

MTR45: BOMBAS VERTICALES SUMERGIBLES

Bomba centrífuga multietapa, sumergible y autoaspirante para instalación vertical en tanques, etc.

La bomba posee las siguientes características:

- Las dimensiones de la brida de montaje son según DIN 5440.
- El cabezal de la bomba está fabricado en fundición (acero inoxidable bajo pedido)
- Los impulsores, las cámaras intermedias y el eje estriado están fabricados en acero inoxidable.
- Transmisión de potencia mediante acoplamiento dividido de hierro Nodular (EN-GJS-500-7).
- Cierre mecánico del eje según EN 12756.

Temperatura del líquido: de -10 °C a +90 °C, máx.

Cierre mecánico: HUUUV (cierre de cartucho equilibrado/carburo de tungsteno/carburo de tungsteno/Viton)

Presión máx. de funcionamiento: 25 bar

Clase de protección: IP55

Clase de aislamiento: F

Motor estándar: todos los motores trifásicos cumplen la norma IE3.

Otra versión: bajo pedido



MPG IH

Conexión de impulsión	Inmersión [mm]	P2 [kW]	Modelo	Código	Euros
DIN	324	11.00	MTR 45-3/3	98513700	11.804,00
	404	15.00	MTR 45-4/4	98513702	14.659,00
	484	18.50	MTR 45-5/5	98513705	17.445,00
	564	22.00	MTR 45-6/6	98513707	19.793,00
	644	30.00	MTR 45-7/7	98513709	21.579,00
	724	30.00	MTR 45-8/8	98513711	22.985,00
	804	37.00	MTR 45-9/9	98513713	25.841,00
	884	37.00	MTR 45-10/10	98513715	26.486,00

MTR45 / MTR64

BOMBAS SUMERGIBLES (IMPULSOR CERRADO) ► BOMBAS DE VELOCIDAD FIJA

Continuación

Conexión de impulsión	Inmersión [mm]	P2 [kW]	Modelo	Código	Euros
DIN	964	45.00	MTR 45-11/11	98513717	34.196,00
	1044	45.00	MTR 45-12/12	98513719	35.003,00

MTR64: BOMBAS VERTICALES SUMERGIBLES

Bomba centrífuga multietapa, sumergible y autoaspirante para instalación vertical en tanques, etc.

La bomba posee las siguientes características:

- Las dimensiones de la brida de montaje son según DIN 5440.
- El cabezal de la bomba está fabricado en fundición (acero inoxidable bajo pedido)
- Los impulsores, las cámaras intermedias y el eje estriado están fabricados en acero inoxidable.
- Transmisión de potencia mediante acoplamiento dividido de hierro Nodular (EN-GJS-500-7).
- Cierre mecánico del eje según EN 12756.

Temperatura del líquido: de -10 °C a +90 °C, máx.

Cierre mecánico: HUUUV (cierre de cartucho equilibrado/carburo de tungsteno/carburo de tungsteno/Viton)

Presión máx. de funcionamiento: 25 bar

Clase de protección: IP55

Clase de aislamiento: F

Motor estándar: todos los motores trifásicos cumplen la norma IE3.

Otra versión: bajo pedido



MPG IH

Conexión de impulsión	Impulsión [inch]	Inmersión [mm]	P2 [kW]	Modelo	Código	Euros	
DIN		249	7.50	MTR 64-2/2-2	98513735	8.600,00	
			11.00	MTR 64-2/2	98513737	11.250,00	
		11.00	MTR 64-2/2-1	98513736	10.646,00		
		332	15.00	MTR 64-3/3-1	98513739	14.135,00	
			18.50	MTR 64-3/3	98513740	16.248,00	
		414	22.00	MTR 64-4/4	98513744	18.891,00	
	579	37.00	MTR 64-6/6	98513750	24.841,00		
	662	45.00	MTR 64-7/7	98513754	34.132,00		
	744	45.00	MTR 64-8/8-1	98513756	34.937,00		
	80		249	4.00	MTR 64-2/1-1	98513732	5.420,00
			249	5.50	MTR 64-2/1	98513733	6.727,00
			497	30.00	MTR 64-5/5	98513747	20.156,00

MTRE HS 1S / 1/3: BOMBAS VERTICALES SUMERGIBLES MULTITAPA CON CONTROL DE VELOCIDAD VARIABLE

Bomba centrífuga multietapa, sumergible, autoaspirante, para instalación vertical u horizontal (bajo pedido) en tanques, etc. La bomba posee las siguientes características:

- Dimensiones de brida de montaje según DIN 5440.
- El cabezal de la bomba está fabricado en fundición (acero inoxidable bajo pedido)
- Transmisión de potencia mediante acoplamiento dividido de metal sinterizado.
- Los impulsores, las cámaras intermedias y el eje estriado están fabricados en acero inoxidable.
- Cierre mecánico del eje según EN 12756.
- La bomba está equipada con un motor con variador de frecuencia y controlador PI integrado en el motor. caja de conexiones.
- No se requiere protección adicional del motor ya que tanto el motor como la electrónica están protegidos por protección integrada contra sobrecarga y temperatura.

Temperatura del líquido: -10 °C a +90 °C máx. Cierre mecánico: HUUUV (cierre de cartucho equilibrado/carburo de tungsteno/carburo de tungsteno, Viton) Conexiones: G 1 1/4 Presión máx. de funcionamiento: 38 bares Clase de protección: IP55 Clase de aislamiento: F Motor estándar: motores MGE de muy alta eficiencia, con clase IE5 (hasta 11 kW) Otras versiones: bajo pedido Control móvil: GRUNDFOS GO Remote Puesta en servicio: consultar con el servicio técnico de Grundfos



6

MPG IH

Conexión de impulsión	Impulsión [inch]	Inmersión [mm]	P2 [kW]	Modelo	Código	Euros
G	1 1/4	466	5.50	MTRE 1-19/19	99159863	8.498,00

SPK1 / SPK2

BOMBAS SUMERGIBLES (IMPULSOR CERRADO) ► BOMBAS DE VELOCIDAD FIJA

SPK1: BOMBAS VERTICALES SUMERGIBLES

Bomba centrífuga multietapa, sumergible y autoaspirante para instalación vertical y horizontal en tanques, etc. **La bomba posee las siguientes características:** Longitud de instalación según DIN 5440. Impulsores, cámaras intermedias y estrías del eje están fabricadas en acero inoxidable hierro fundido, EN-GJL-200 (acero inoxidable bajo pedido). Cierre mecánico del eje según EN-12756. Transmisión de potencia mediante acoplamiento partido de fundición.

Temperatura del líquido: de -10 °C a +90 °C, máx.

Cierre mecánico: AUUV (carburo de tungsteno/carburo de tungsteno, Viton)

Clase de protección: IP55

Clase de aislamiento: F

Motor estándar: todos los motores trifásicos cumplen la norma IE3.

Otra versión: bajo pedido



MPG IH

Conexión de impulsión	Impulsión [inch]	Inmersión [mm]	P2 [kW]	Modelo	Código	Euros
G	3/4	140	0.06	SPK 1-1/1	39AH5001	965,00
		182	0.12	SPK 1-3/3	39AH5103	1.071,00
		224	0.12	SPK 1-5/5	39AH5205	1.207,00
		287	0.18	SPK 1-8/8	39AH5308	1.516,00
		350	0.25	SPK 1-11/11	39AH0411	1.683,00
		434	0.37	SPK 1-15/15	39AH0515	1.924,00
		518	0.37	SPK 1-19/19	39AH0619	2.045,00
		602	0.55	SPK 1-23/23	39AH0723	2.399,00

SPK2: BOMBAS VERTICALES SUMERGIBLES

Bomba centrífuga multietapa, sumergible y autoaspirante para instalación vertical y horizontal en tanques, etc. **La bomba posee las siguientes características:** Longitud de instalación según DIN 5440. Impulsores, cámaras intermedias y estrías del eje están fabricadas en acero inoxidable hierro fundido, EN-GJL-200 (acero inoxidable bajo pedido). Cierre mecánico del eje según EN-12756. Transmisión de potencia mediante acoplamiento partido de fundición.

Temperatura del líquido: de -10 °C a +90 °C, máx.

Cierre mecánico: AUUV (carburo de tungsteno/carburo de tungsteno, Viton)

Clase de protección: IP55

Clase de aislamiento: F

Motor estándar: todos los motores trifásicos cumplen la norma IE3.

Otra versión: bajo pedido



MPG IH

Conexión de impulsión	Impulsión [inch]	Inmersión [mm]	P2 [kW]	Modelo	Código	Euros
G	3/4	140	0.06	SPK 2-1/1	39DH5001	964,00
		182	0.12	SPK 2-3/3	39DH5103	1.198,00
		224	0.18	SPK 2-5/5	39DH5205	1.303,00
		287	0.37	SPK 2-8/8	39DH0308	1.550,00
		350	0.37	SPK 2-11/11	39DH0411	1.681,00
		434	0.55	SPK 2-15/15	39DH0515	1.922,00
		518	0.75	SPK 2-19/19	98776571	2.042,00
		602	0.75	SPK 2-23/23	98776573	2.396,00

SPK4: BOMBAS VERTICALES SUMERGIBLES

Bomba centrífuga multietapa, sumergible y autoaspirante para instalación vertical y horizontal en tanques, etc. **La bomba posee las siguientes características:** Longitud de instalación según DIN 5440. Impulsores, cámaras intermedias y estrías del eje están fabricadas en acero inoxidable hierro fundido, EN-GJL-200 (acero inoxidable bajo pedido). Cierre mecánico del eje según EN-12756. Transmisión de potencia mediante acoplamiento partido de fundición.

Temperatura del líquido: de -10 °C a +90 °C, máx.

Cierre mecánico: AUUV (carburo de tungsteno/carburo de tungsteno, Viton)

Clase de protección: IP55

Clase de aislamiento: F

Motor estándar: todos los motores trifásicos cumplen la norma IE3.

Otra versión: bajo pedido



6

MPG IH

Conexión de impulsión	Impulsión [inch]	Inmersión [mm]	P2 [kW]	Modelo	Código	Euros
G	3/4	140	0.12	SPK 4-1/1	39GH5001	1.026,00
		182	0.25	SPK 4-3/3	39GH0103	1.192,00
		224	0.37	SPK 4-5/5	39GH0205	1.365,00
		287	0.55	SPK 4-8/8	39GH0308	1.607,00
		350	0.75	SPK 4-11/11	98776576	1.865,00
		434	1.10	SPK 4-15/15	98776578	2.284,00
		518	1.10	SPK 4-19/19	98776582	2.502,00

MTHE 1S / MTHE 1

BOMBAS SUMERGIBLES (IMPULSOR CERRADO) ► BOMBAS DE VELOCIDAD VARIABLE

MTHE 1S: BOMBAS VERTICALES SUMERGIBLES MULTITAPA CON CONTROL DE VELOCIDAD VARIABLE

Bomba E centrífuga, multitapa, sumergible, autoaspirante, para instalación vertical en depósitos, etc. La bomba posee las siguientes características: características: • Longitud de instalación según DIN 5440. • La carcasa de la bomba está fabricada en hierro fundido (acero inoxidable bajo pedido). • Los impulsores, las cámaras intermedias y el eje estriado están fabricados en acero inoxidable. • Cierre mecánico según la norma EN 12756. • La bomba está equipada con un motor con variador de frecuencia y controlador PI integrado en la caja de conexiones del motor. • No se requiere protección adicional del motor, ya que tanto el motor como los componentes electrónicos están protegidos por una protección integrada contra sobrecarga y temperatura.

Temperatura del líquido: -10 °C a 90 °C máx. Cierre mecánico: AQQV (carburo de silicio/carburo de silicio/Viton) Presión máx. de funcionamiento: 10 bar Clase de protección: IP55 Clase de aislamiento: F Motor estándar: motores MGE de muy alta eficiencia, con clase IE5 (hasta 11 kW) Otra versión: bajo pedido



MPG IH

Conexión de impulsión	Impulsión [inch]	Inmersión [mm]	P2 [kW]	Modelo	Código	Euros
Rp	3/4	163	0.25	MTHE 1S-4/4	92822640	2.864,00
		199	0.37	MTHE 1S-6/6	92822951	2.947,00
		253	0.55	MTHE 1S-9/9	92822971	3.030,00

MTHE 1: BOMBAS VERTICALES SUMERGIBLES MULTITAPA CON CONTROL DE VELOCIDAD VARIABLE

Bomba E centrífuga, multitapa, sumergible, autoaspirante, para instalación vertical en depósitos, etc. La bomba posee las siguientes características: características: • Longitud de instalación según DIN 5440. • La carcasa de la bomba está fabricada en hierro fundido (acero inoxidable bajo pedido). • Los impulsores, las cámaras intermedias y el eje estriado están fabricados en acero inoxidable. • Cierre mecánico según la norma EN 12756. • La bomba está equipada con un motor con variador de frecuencia y controlador PI integrado en la caja de conexiones del motor. • No se requiere protección adicional del motor, ya que tanto el motor como los componentes electrónicos están protegidos por una protección integrada contra sobrecarga y temperatura.

Temperatura del líquido: -10 °C a 90 °C máx. Cierre mecánico: AQQV (carburo de silicio/carburo de silicio/Viton) Presión máx. de funcionamiento: 10 bar Clase de protección: IP55 Clase de aislamiento: F Motor estándar: motores MGE de muy alta eficiencia, con clase IE5 (hasta 11 kW) Otra versión: bajo pedido



MPG IH

Conexión de impulsión	Impulsión [inch]	Inmersión [mm]	P2 [kW]	Modelo	Código	Euros
Rp	3/4	163	0.37	MTHE 1-4/4	92822979	3.113,00
		199	0.55	MTHE 1-6/6	92822993	3.196,00
		253	0.75	MTHE 1-9/9	92822999	3.279,00

MTHE 3: BOMBAS VERTICALES SUMERGIBLES MULTITETAPA CON CONTROL DE VELOCIDAD VARIABLE

Bomba E centrífuga, multietapa, sumergible, autoaspirante, para instalación vertical en depósitos, etc. La bomba posee las siguientes características: características: • Longitud de instalación según DIN 5440. • La carcasa de la bomba está fabricada en hierro fundido (acero inoxidable bajo pedido). • Los impulsores, las cámaras intermedias y el eje estriado están fabricados en acero inoxidable. • Cierre mecánico según la norma EN 12756. • La bomba está equipada con un motor con variador de frecuencia y controlador PI integrado en la caja de conexiones del motor. • No se requiere protección adicional del motor, ya que tanto el motor como los componentes electrónicos están protegidos por una protección integrada contra sobrecarga y temperatura.

Temperatura del líquido: -10 °C a 90 °C máx. Cierre mecánico: AQQV (carburo de silicio/carburo de silicio/Viton) Presión máx. de funcionamiento: 10 bar Clase de protección: IP55 Clase de aislamiento: F Motor estándar: motores MGE de muy alta eficiencia, con clase IE5 (hasta 11 kW) Otra versión: bajo pedido



6

MPG IH

Conexión de impulsión	Impulsión [inch]	Inmersión [mm]	P2 [kW]	Modelo	Código	Euros
Rp	3/4	163	0.55	MTHE 3-4/4	92823003	3.196,00
		199	0.75	MTHE 3-6/6	92823008	3.279,00
		235	1.10	MTHE 3-8/8	92823013	3.362,00

MTHE 5: BOMBAS VERTICALES SUMERGIBLES MULTITETAPA CON CONTROL DE VELOCIDAD VARIABLE

Bomba E centrífuga, multietapa, sumergible, autoaspirante, para instalación vertical en depósitos, etc. La bomba posee las siguientes características: características: • Longitud de instalación según DIN 5440. • La carcasa de la bomba está fabricada en hierro fundido (acero inoxidable bajo pedido). • Los impulsores, las cámaras intermedias y el eje estriado están fabricados en acero inoxidable. • Cierre mecánico según la norma EN 12756. • La bomba está equipada con un motor con variador de frecuencia y controlador PI integrado en la caja de conexiones del motor. • No se requiere protección adicional del motor, ya que tanto el motor como los componentes electrónicos están protegidos por una protección integrada contra sobrecarga y temperatura.

Temperatura del líquido: -10 °C a 90 °C máx. Cierre mecánico: AQQV (carburo de silicio/carburo de silicio/Viton) Presión máx. de funcionamiento: 10 bar Clase de protección: IP55 Clase de aislamiento: F Motor estándar: motores MGE de muy alta eficiencia, con clase IE5 (hasta 11 kW) Otra versión: bajo pedido



MPG IH

Conexión de impulsión	Impulsión [inch]	Inmersión [mm]	P2 [kW]	Modelo	Código	Euros
Rp	3/4	199	1.10	MTHE 5-4/4	92823014	3.362,00
		253	1.50	MTHE 5-6/6	92823015	3.445,00
		307	2.20	MTHE 5-8/8	92823017	3.528,00

MTH2 / MTH4

BOMBAS SUMERGIBLES (IMPULSOR CERRADO) ► BOMBAS DE VELOCIDAD FIJA

MTH2: BOMBAS VERTICALES SUMERGIBLES

Bomba centrífuga multietapa, sumergible y autoaspirante para instalación vertical en tanques, etc.

La bomba posee las siguientes características:

- Longitud de instalación según DIN 5440.
- La carcasa de la bomba está fabricada en hierro fundido (acero inoxidable bajo pedido).
- Los impulsores, las cámaras intermedias y el eje estriado están fabricados en acero inoxidable.
- Cierre mecánico del eje según EN 12756.

Temperatura del líquido: -10 °C a 90 °C máx.

Cierre mecánico: AQQV (carburo de silicio/carburo de silicio/Viton)

Presión máx. de funcionamiento: 10 bar

Clase de protección: IP55

Clase de aislamiento: F

Motor estándar: todos los motores trifásicos cumplen la norma IE3.

Otra versión: bajo pedido



MPG IH

Conexión de impulsión	Impulsión [inch]	Inmersión [mm]	P2 [kW]	Modelo	Código	Euros
Rp	3/4	145	0.55	MTH 2-3/3	98992572	1.036,00
		163	0.75	MTH 2-4/4	98992589	1.062,00
		181		MTH 2-5/5	98992605	1.088,00
		199	1.10	MTH 2-6/6	98992621	1.114,00
		217		MTH 2-7/7	98992633	1.149,00
		235		MTH 2-8/8	98992642	1.173,00
		253		MTH 2-9/9	98992649	1.203,00
		271		MTH 2-10/10	98992652	1.226,00
		289	MTH 2-11/11	98992654	1.252,00	

MTH4: BOMBAS VERTICALES SUMERGIBLES

Bomba centrífuga multietapa, sumergible y autoaspirante para instalación vertical en tanques, etc.

La bomba posee las siguientes características:

- Longitud de instalación según DIN 5440.
- La carcasa de la bomba está fabricada en hierro fundido (acero inoxidable bajo pedido).
- Los impulsores, las cámaras intermedias y el eje estriado están fabricados en acero inoxidable.
- Cierre mecánico del eje según EN 12756.

Temperatura del líquido: -10 °C a 90 °C máx.

Cierre mecánico: AQQV (carburo de silicio/carburo de silicio/Viton)

Presión máx. de funcionamiento: 10 bar

Clase de protección: IP55

Clase de aislamiento: F

Motor estándar: todos los motores trifásicos cumplen la norma IE3.

Otra versión: bajo pedido



MPG IH

Conexión de impulsión	Impulsión [inch]	Inmersión [mm]	P2 [kW]	Modelo	Código	Euros
Rp	3/4	145	0.55	MTH 4-2/2	98993029	1.064,00
		172	0.75	MTH 4-3/3	98993037	1.090,00
		199	1.10	MTH 4-4/4	98993044	1.116,00
		226		MTH 4-5/5	98993050	1.142,00
		253		MTH 4-6/6	98993060	1.168,00
		280	1.50	MTH 4-7/7	98993068	1.662,00
		307		MTH 4-8/8	98993074	1.713,00
		334		MTH 4-9/9	98993076	1.869,00

MTH8: BOMBAS VERTICALES SUMERGIBLES

Bomba centrífuga multietapa, sumergible y autoaspirante para instalación vertical en tanques, etc.

La bomba posee las siguientes características:

- Longitud de instalación según DIN 5440.
- La carcasa de la bomba está fabricada en hierro fundido (acero inoxidable bajo pedido).
- Los impulsores, las cámaras intermedias y el eje estriado están fabricados en acero inoxidable.
- Cierre mecánico del eje según EN 12756.

Temperatura del líquido: -10 °C a 90 °C máx.

Cierre mecánico: AQQV (carburo de silicio/carburo de silicio/Viton)

Presión máx. de funcionamiento: 10 bar

Clase de protección: IP55

Clase de aislamiento: F

Motor estándar: todos los motores trifásicos cumplen la norma IE3.

Otra versión: bajo pedido



6

MPG IH

Conexión de impulsión	Impulsión [inch]	Inmersión [mm]	P2 [kW]	Modelo	Código	Euros
Rp	3/4	172	0.75	MTH 8-2/2	98891488	1.305,00
		199	1.10	MTH 8-3/3	98891501	1.367,00
		226	1.50	MTH 8-4/4	98891512	1.871,00
		253	2.20	MTH 8-5/5	98891521	2.027,00
		280		MTH 8-6/6	98891528	2.162,00
		307	MTH 8-7/7	98891533	2.261,00	
		334	3.00	MTH 8-7/7-1	98891531	2.225,00
			MTH 8-8/8	98891536	2.651,00	

MTH10: BOMBAS VERTICALES SUMERGIBLES

Bomba centrífuga multietapa, sumergible y autoaspirante para instalación vertical en tanques, etc.

La bomba posee las siguientes características:

- Longitud de instalación según DIN 5440.
- La carcasa de la bomba está fabricada en hierro fundido (acero inoxidable bajo pedido).
- Los impulsores, las cámaras intermedias y el eje estriado están fabricados en acero inoxidable.
- Cierre mecánico del eje según EN 12756.

Temperatura del líquido: -10 °C a 90 °C máx.

Cierre mecánico: AQQV (carburo de silicio/carburo de silicio/Viton)

Presión máx. de funcionamiento: 10 bar

Clase de protección: IP55

Clase de aislamiento: F

Motor estándar: todos los motores trifásicos cumplen la norma IE3.

Otra versión: bajo pedido



MPG IH

Conexión de impulsión	Impulsión [inch]	Inmersión [mm]	P2 [kW]	Modelo	Código	Euros
Square / Rp	3/4	105	1.10	MTH 10-1/1	99311715	1.744,00
		135		MTH 10-2/2	99311721	1.844,00
		165	2.20	MTH 10-3/3	99311726	2.093,00
		195	3.00	MTH 10-4/4	99311730	2.591,00
		225		MTH 10-5/5	99311733	2.691,00
		255	4.00	MTH 10-6/6	99311735	3.239,00

MTH15

BOMBAS SUMERGIBLES (IMPULSOR CERRADO) ► BOMBAS DE VELOCIDAD FIJA

MTH15: BOMBAS VERTICALES SUMERGIBLES

Bomba centrífuga multietapa, sumergible y autoaspirante para instalación vertical en tanques, etc.

La bomba posee las siguientes características:

- Longitud de instalación según DIN 5440.
- La carcasa de la bomba está fabricada en hierro fundido (acero inoxidable bajo pedido).
- Los impulsores, las cámaras intermedias y el eje estriado están fabricados en acero inoxidable.
- Cierre mecánico del eje según EN 12756.

Temperatura del líquido: -10 °C a 90 °C máx.

Cierre mecánico: AQQV (carburo de silicio/carburo de silicio/Viton)

Presión máx. de funcionamiento: 10 bar

Clase de protección: IP55

Clase de aislamiento: F

Motor estándar: todos los motores trifásicos cumplen la norma IE3.

Otra versión: bajo pedido



MPG IH

Conexión de impulsión	Impulsión [inch]	Inmersión [mm]	P2 [kW]	Modelo	Código	Euros
Square / Rp	3/4	105	1.10	MTH 15-1/1	99311904	1.844,00
		135	2.20	MTH 15-2/2	99311910	2.143,00
		165	3.00	MTH 15-3/3	99311915	2.741,00
		195	4.00	MTH 15-4/4	99311919	3.289,00
		225		MTH 15-5/4	99311920	3.343,00
		255		MTH 15-6/4	99311921	3.397,00

DOSIFICACIÓN Y DESINFECCIÓN



DDA (S) - FC: BOMBAS DE DOSIFICACIÓN SMART DIGITAL

Bomba dosificadora digital de membrana con motor paso a paso o motor EC, el funcionamiento se lleva a cabo utilizando un simple mando giratorio/pulsador, pantalla retroiluminada de 4 colores (advertencia: amarillo; alarma: rojo; Funcionamiento: Verde; ajuste: blanco) con interfaz de usuario multilingüe, alta resistencia de los materiales gracias a la membrana de teflón completa. Opciones de montaje variables gracias a una placa de montaje flexible.

Idéntico a la variante AR de control, pero con extra:
Sistema FlowControl con diagnóstico selectivo de fallos.
Control de la presión (mín./Máx.).

Relación de reducción: 1:1000

1:3000 para la DDA 7,5-16

Tensión/Tipo de motor: motor paso a paso, 1x100-240 V AC, 50-60 Hz

Enchufe: estándar EU (Schuko), otros enchufes bajo demanda

Pantalla gráfica LC con menú de texto.

Capacidad indicada en ml/h o l/h.

Opcional:

Variantes de material => diferentes combinaciones disponibles bajo demanda (ver el data booklet)



MPG II

Caudal máx. [m³/h]	Presión máx.	Voluta	Material de la junta	Bola de válvula	Aspiración [mm]	w. installation kit		w/o installation kit		
						Modelo	Código	Euros	Código	Euros
7.5	10.00	PVC	Caucho	Ceramica	4/6	DDA 7.5-16	97721983	B. p.		
7.5	10.00	PVC	Caucho	Ceramica	4/6	DDA 7.5-16	97721987	B. p.		
7.5	10.00	PVC	Caucho	Ceramica	4/6, 6/9, 6/12, 9/12	DDA 7.5-16			97721982	B. p.
7.5	10.00	PVC	Caucho	Ceramica	4/6, 6/9, 6/12, 9/12	DDA 7.5-16			97721986	B. p.
7.5	16.00	PP	Caucho	Ceramica	4/6	DDA 7.5-16	97721975	B. p.		
7.5	16.00	PP	Caucho	Ceramica	4/6	DDA 7.5-16	97721979	B. p.		
7.5	16.00	PP	Caucho	Ceramica	4/6, 6/9, 6/12, 9/12	DDA 7.5-16			97721974	B. p.
7.5	16.00	PP	Caucho	Ceramica	4/6, 6/9, 6/12, 9/12	DDA 7.5-16			97721978	B. p.
7.5	16.00	PVDF	Composite	Ceramica	4/6	DDA 7.5-16	97722003	B. p.		
7.5	16.00	PVDF	Composite	Ceramica	4/6, 6/9, 6/12, 9/12	DDA 7.5-16			97722002	B. p.
12.0	10.00	PP	Caucho	Ceramica	9/12	DDA 12-10	97722077	B. p.		
12.0	10.00	PP	Caucho	Ceramica	9/12	DDA 12-10	97722081	B. p.		
12.0	10.00	PP	Caucho	Ceramica	4/6, 6/9, 6/12, 9/12	DDA 12-10			97722076	B. p.
12.0	10.00	PP	Caucho	Ceramica	4/6, 6/9, 6/12, 9/12	DDA 12-10			97722080	B. p.
12.0	10.00	PVC	Caucho	Ceramica	9/12	DDA 12-10	97722085	B. p.		
12.0	10.00	PVC	Caucho	Ceramica	9/12	DDA 12-10	97722089	B. p.		
12.0	10.00	PVC	Caucho	Ceramica	4/6, 6/9, 6/12, 9/12	DDA 12-10			97722084	B. p.
12.0	10.00	PVC	Caucho	Ceramica	4/6, 6/9, 6/12, 9/12	DDA 12-10			97722088	B. p.
12.0	10.00	PVDF	Composite	Ceramica	9/12	DDA 12-10	97722105	B. p.		
12.0	10.00	PVDF	Composite	Ceramica	4/6, 6/9, 6/12, 9/12	DDA 12-10			97722104	B. p.
17.0	7.00	PP	Caucho	Ceramica	9/12	DDA 17-7	97722179	B. p.		
17.0	7.00	PP	Caucho	Ceramica	9/12	DDA 17-7	97722183	B. p.		
17.0	7.00	PP	Caucho	Ceramica	4/6, 6/9, 6/12, 9/12	DDA 17-7			97722178	B. p.
17.0	7.00	PP	Caucho	Ceramica	4/6, 6/9, 6/12, 9/12	DDA 17-7			97722182	B. p.
17.0	7.00	PVC	Caucho	Ceramica	9/12	DDA 17-7	97722187	B. p.		
17.0	7.00	PVC	Caucho	Ceramica	9/12	DDA 17-7	97722191	B. p.		
17.0	7.00	PVC	Caucho	Ceramica	4/6, 6/9, 6/12, 9/12	DDA 17-7			97722186	3.129,00

DDA (S) - FC

BOMBAS DOSIFICADORAS DIGITALES ► SMART DIGITAL S

Continuación

Caudal máx. [m³/h]	Presión máx.	Voluta	Material de la junta	Bola de válvula	Aspiración [mm]	w. installation kit		w/o installation kit		
						Modelo	Código	Euros	Código	Euros
17.0	7.00	PVC	Caucho	Ceramica	4/6, 6/9, 6/12, 9/12	DDA 17-7			97722190	B. p.
17.0	7.00	PVDF	Composite	Ceramica	9/12	DDA 17-7	97722207	B. p.		
17.0	7.00	PVDF	Composite	Ceramica	4/6, 6/9, 6/12, 9/12	DDA 17-7			97722206	B. p.
30.0	4.00	PP	Caucho	Ceramica	9/12	DDA 30-4	97722281	B. p.		
30.0	4.00	PP	Caucho	Ceramica	9/12	DDA 30-4	97722285	B. p.		
30.0	4.00	PP	Caucho	Ceramica	4/6, 6/9, 6/12, 9/12	DDA 30-4			97722280	B. p.
30.0	4.00	PP	Caucho	Ceramica	4/6, 6/9, 6/12, 9/12	DDA 30-4			97722284	B. p.
30.0	4.00	PVC	Caucho	Ceramica	9/12	DDA 30-4	97722290	B. p.		
30.0	4.00	PVC	Caucho	Ceramica	9/12	DDA 30-4	97722294	B. p.		
30.0	4.00	PVC	Caucho	Ceramica	4/6, 6/9, 6/12, 9/12	DDA 30-4			97722289	B. p.
30.0	4.00	PVC	Caucho	Ceramica	4/6, 6/9, 6/12, 9/12	DDA 30-4			97722293	B. p.
30.0	4.00	PVDF	Composite	Ceramica	9/12	DDA 30-4	97722310	B. p.		

DDA (S) - FC: BOMBAS DE DOSIFICACIÓN SMART DIGITAL

Bomba dosificadora digital de membrana con motor paso a paso o motor EC, el funcionamiento se lleva a cabo utilizando un simple mando giratorio/pulsador, pantalla retroiluminada de 4 colores (advertencia: amarillo; alarma: rojo; Funcionamiento: Verde; ajuste: blanco) con interfaz de usuario multilingüe, alta resistencia de los materiales gracias a la membrana de teflón completa. Opciones de montaje variables gracias a una placa de montaje flexible.

Idéntico a la variante AR de control, pero con extra:
Sistema FlowControl con diagnóstico selectivo de fallos.
Control de la presión (mín./Máx.).

Relación de reducción: 1:1000

1:3000 para la DDA 7,5-16

Tensión/Tipo de motor: motor paso a paso, 1x100-240 V AC, 50-60 Hz

Enchufe: estándar EU (Schuko), otros enchufes bajo demanda

Pantalla gráfica LC con menú de texto.

Capacidad indicada en ml/h o l/h.

Opcional:

Variantes de material => diferentes combinaciones disponibles bajo demanda (ver el data booklet)



MPG II

Caudal máx. [m³/h]	Presión máx.	Voluta	Material de la junta	Bola de válvula	Aspiración [mm]	w. installation kit		w/o installation kit		
						Modelo	Código	Euros	Código	Euros
7.5	10.00	PVC	Caucho	Ceramica	4/6	DDA 7.5-16	97721981	2.937,00		
7.5	10.00	PVC	Caucho	Ceramica	4/6	DDA 7.5-16	97721985	2.937,00		
7.5	10.00	PVC	Caucho	Ceramica	4/6, 6/9, 6/12, 9/12	DDA 7.5-16			97721980	2.802,00
7.5	10.00	PVC	Caucho	Ceramica	4/6, 6/9, 6/12, 9/12	DDA 7.5-16			97721984	2.802,00
7.5	16.00	Acero inoxidable	Composite	Stainless steel	1/4	DDA 7.5-16			97722004	3.971,00
7.5	16.00	PP	Caucho	Ceramica	4/6	DDA 7.5-16	97721973	2.893,00		
7.5	16.00	PP	Caucho	Ceramica	4/6	DDA 7.5-16	97721977	2.893,00		
7.5	16.00	PP	Caucho	Ceramica	4/6, 6/9, 6/12, 9/12	DDA 7.5-16			97721972	2.758,00
7.5	16.00	PP	Caucho	Ceramica	4/6, 6/9, 6/12, 9/12	DDA 7.5-16			97721976	2.758,00
7.5	16.00	PVDF	Composite	Ceramica	4/6	DDA 7.5-16	97722001	3.240,00		
7.5	16.00	PVDF	Composite	Ceramica	4/6, 6/9, 6/12, 9/12	DDA 7.5-16			97722000	3.105,00
12.0	10.00	Acero inoxidable	Composite	Stainless steel	1/4	DDA 12-10			97722106	4.268,00
12.0	10.00	PP	Caucho	Ceramica	9/12	DDA 12-10	97722075	3.219,00		
12.0	10.00	PP	Caucho	Ceramica	9/12	DDA 12-10	97722079	3.219,00		
12.0	10.00	PP	Caucho	Ceramica	4/6, 6/9, 6/12, 9/12	DDA 12-10			97722074	3.055,00
12.0	10.00	PP	Caucho	Ceramica	4/6, 6/9, 6/12, 9/12	DDA 12-10			97722078	3.055,00
12.0	10.00	PVC	Caucho	Ceramica	9/12	DDA 12-10	97722083	3.263,00		
12.0	10.00	PVC	Caucho	Ceramica	9/12	DDA 12-10	97722087	3.263,00		
12.0	10.00	PVC	Caucho	Ceramica	4/6, 6/9, 6/12, 9/12	DDA 12-10			97722082	3.099,00
12.0	10.00	PVC	Caucho	Ceramica	4/6, 6/9, 6/12, 9/12	DDA 12-10			97722086	3.099,00
12.0	10.00	PVDF	Composite	Ceramica	9/12	DDA 12-10	97722103	3.566,00		
12.0	10.00	PVDF	Composite	Ceramica	4/6, 6/9, 6/12, 9/12	DDA 12-10			97722102	3.402,00
17.0	7.00	Acero inoxidable	Composite	Stainless steel	1/4	DDA 17-7			97722208	4.268,00
17.0	7.00	PP	Caucho	Ceramica	9/12	DDA 17-7	97722177	3.219,00		
17.0	7.00	PP	Caucho	Ceramica	9/12	DDA 17-7	97722181	3.219,00		
17.0	7.00	PP	Caucho	Ceramica	4/6, 6/9, 6/12, 9/12	DDA 17-7			97722176	3.055,00

DDA (S) - FC

BOMBAS DOSIFICADORAS DIGITALES ► SMART DIGITAL S

Continuación

Caudal máx. [m³/h]	Presión máx.	Voluta	Material de la junta	Bola de válvula	Aspiración [mm]	w. installation kit		w/o installation kit		
						Modelo	Código	Euros	Código	Euros
17.0	7.00	PP	Caucho	Ceramica	4/6, 6/9, 6/12, 9/12	DDA 17-7			97722180	3.055,00
17.0	7.00	PVC	Caucho	Ceramica	9/12	DDA 17-7	97722185	3.263,00		
17.0	7.00	PVC	Caucho	Ceramica	9/12	DDA 17-7	97722189	3.263,00		
17.0	7.00	PVC	Caucho	Ceramica	4/6, 6/9, 6/12, 9/12	DDA 17-7			97722184	3.099,00
17.0	7.00	PVC	Caucho	Ceramica	4/6, 6/9, 6/12, 9/12	DDA 17-7			97722188	3.099,00
17.0	7.00	PVDF	Composite	Ceramica	9/12	DDA 17-7	97722205	3.566,00		
17.0	7.00	PVDF	Composite	Ceramica	4/6, 6/9, 6/12, 9/12	DDA 17-7			97722204	3.402,00
30.0	4.00	Acero inoxidable	Composite	Stainless steel	1/4	DDA 30-4			97722311	4.515,00
30.0	4.00	PP	Caucho	Ceramica	9/12	DDA 30-4	97722279	3.466,00		
30.0	4.00	PP	Caucho	Ceramica	9/12	DDA 30-4	97722283	3.466,00		
30.0	4.00	PP	Caucho	Ceramica	4/6, 6/9, 6/12, 9/12	DDA 30-4			97722278	3.302,00
30.0	4.00	PP	Caucho	Ceramica	4/6, 6/9, 6/12, 9/12	DDA 30-4			97722282	3.302,00
30.0	4.00	PVC	Caucho	Ceramica	9/12	DDA 30-4	97722288	3.510,00		
30.0	4.00	PVC	Caucho	Ceramica	9/12	DDA 30-4	97722292	3.510,00		
30.0	4.00	PVC	Caucho	Ceramica	4/6, 6/9, 6/12, 9/12	DDA 30-4			97722286	3.346,00
30.0	4.00	PVC	Caucho	Ceramica	4/6, 6/9, 6/12, 9/12	DDA 30-4			97722291	3.346,00
30.0	4.00	PVDF	Composite	Ceramica	9/12	DDA 30-4	97722308	3.813,00		

DDA (S) - FCM: BOMBAS DE DOSIFICACIÓN SMART DIGITAL

- Bomba dosificadora digital de membrana con motor paso a paso o motor EC, el funcionamiento se lleva a cabo utilizando un sistema fácil de usar
Rueda giratoria/pulsador, pantalla retroiluminada de 4 colores (advertencia: amarillo; alarma: rojo; funcionamiento: verde; ajuste: blanco) con interfaz de usuario multilingüe, alta resistencia de los materiales gracias a la membrana de teflón completa, opciones de montaje variables gracias a la placa de montaje flexible.



VARIANT DE CONTROL FCM

Idéntico a la variante de control FC, pero con extra:

- Medida del caudal
- AutoFlowAdapt



- Relación de reducción:** 1:1000

1:3000 para la DDA 7,5-16

Tensión/Tipo de motor: motor paso a paso, 1x100-240 V AC, 50-60 Hz

Enchufe: estándar EU (Schuko), otros enchufes bajo demanda

Pantalla gráfica LC con menú de texto.

Capacidad indicada en ml/h o l/h.

Opcional:

Variantes de material => diferentes combinaciones disponibles bajo demanda (ver el data booklet)

MPG II

Caudal máx. [m³/h]	Presión máx.	Voluta	Material de la junta	Bola de válvula	Aspiración [mm]	w/o installation kit		
						Modelo	Código	Euros
7.5	10.00	PVC	Caucho	Ceramica	4/6, 6/9, 6/12, 9/12	DDA 7.5-16	97722016	3.294,00
7.5	10.00	PVC	Caucho	Ceramica	4/6, 6/9, 6/12, 9/12	DDA 7.5-16	97722020	3.294,00
7.5	16.00	Acero inoxidable	Composite	Stainless steel	1/4	DDA 7.5-16	97722039	4.463,00
7.5	16.00	PVDF	Composite	Ceramica	4/6, 6/9, 6/12, 9/12	DDA 7.5-16	97722036	3.597,00
12.0	10.00	Acero inoxidable	Composite	Stainless steel	1/4	DDA 12-10	97722141	4.760,00
12.0	10.00	PP	Caucho	Ceramica	4/6, 6/9, 6/12, 9/12	DDA 12-10	97722110	3.547,00
17.0	7.00	Acero inoxidable	Composite	Stainless steel	1/4	DDA 17-7	97722243	4.760,00
17.0	7.00	PP	Caucho	Ceramica	4/6, 6/9, 6/12, 9/12	DDA 17-7	97722216	B. p.
17.0	7.00	PVC	Caucho	Ceramica	4/6, 6/9, 6/12, 9/12	DDA 17-7	97722220	B. p.
17.0	7.00	PVC	Caucho	Ceramica	4/6, 6/9, 6/12, 9/12	DDA 17-7	97722224	3.591,00
17.0	7.00	PVDF	Composite	Ceramica	4/6, 6/9, 6/12, 9/12	DDA 17-7	97722240	B. p.
30.0	4.00	PP	Caucho	Ceramica	4/6, 6/9, 6/12, 9/12	DDA 30-4	97722315	3.794,00
30.0	4.00	PP	Caucho	Ceramica	4/6, 6/9, 6/12, 9/12	DDA 30-4	97722319	B. p.

DDA (S) - FCM

BOMBAS DOSIFICADORAS DIGITALES ► SMART DIGITAL S

DDA (S) - FCM: BOMBAS DE DOSIFICACIÓN SMART DIGITAL

- Bomba dosificadora digital de membrana con motor paso a paso o motor EC, el funcionamiento se lleva a cabo utilizando un sistema fácil de usar
Rueda giratoria/pulsador, pantalla retroiluminada de 4 colores (advertencia: amarillo; alarma: rojo; funcionamiento: verde; ajuste: blanco) con interfaz de usuario multilingüe, alta resistencia de los materiales gracias a la membrana de teflón completa, opciones de montaje variables gracias a la placa de montaje flexible.



VARIANT DE CONTROL FCM

Idéntico a la variante de control FC, pero con extra:

- Medida del caudal
- AutoFlowAdapt



- Relación de reducción:** 1:1000

1:3000 para la DDA 7,5-16

Tensión/Tipo de motor: motor paso a paso, 1x100-240 V AC, 50-60 Hz

Enchufe: estándar EU (Schuko), otros enchufes bajo demanda

Pantalla gráfica LC con menú de texto.

Capacidad indicada en ml/h o l/h.

Opcional:

Variantes de material => diferentes combinaciones disponibles bajo demanda (ver el data booklet)

MPG II

Caudal máx. [m ³ /h]	Presión máx.	Voluta	Material de la junta	Bola de válvula	Aspiración [mm]	w. installation kit		w/o installation kit		
						Modelo	Código	Euros	Código	Euros
7.5	10.00	PVC	Caucho	Ceramica	4/6	DDA 7.5-16	97722015	3.399,00		
7.5	10.00	PVC	Caucho	Ceramica	4/6	DDA 7.5-16	97722019	3.399,00		
7.5	10.00	PVC	Caucho	Ceramica	4/6, 6/9, 6/12, 9/12	DDA 7.5-16	98954175	3.782,00	97722014	3.264,00
7.5	10.00	PVC	Caucho	Ceramica	4/6, 6/9, 6/12, 9/12	DDA 7.5-16			97722018	3.264,00
7.5	16.00	Acero inoxidable	Composite	Stainless steel	1/4	DDA 7.5-16			97722038	4.433,00
7.5	16.00	PP	Caucho	Ceramica	4/6	DDA 7.5-16	97722007	3.355,00		
7.5	16.00	PP	Caucho	Ceramica	4/6	DDA 7.5-16	97722011	3.355,00		
7.5	16.00	PP	Caucho	Ceramica	4/6, 6/9, 6/12, 9/12	DDA 7.5-16	98954138	3.735,00	97722006	3.220,00
7.5	16.00	PP	Caucho	Ceramica	4/6, 6/9, 6/12, 9/12	DDA 7.5-16	98954162	3.734,00	97722010	3.220,00
7.5	16.00	PVDF	Composite	Ceramica	4/6	DDA 7.5-16	97722035	3.702,00		
7.5	16.00	PVDF	Composite	Ceramica	4/6, 6/9, 6/12, 9/12	DDA 7.5-16	98954164	4.619,00	97722034	3.567,00
12.0	10.00	Acero inoxidable	Composite	Stainless steel	1/4	DDA 12-10			97722140	4.730,00
12.0	10.00	PP	Caucho	Ceramica	9/12	DDA 12-10	97722109	3.681,00		
12.0	10.00	PP	Caucho	Ceramica	9/12	DDA 12-10	97722113	3.681,00		
12.0	10.00	PP	Caucho	Ceramica	4/6, 6/9, 6/12, 9/12	DDA 12-10			97722108	3.517,00
12.0	10.00	PP	Caucho	Ceramica	4/6, 6/9, 6/12, 9/12	DDA 12-10			97722112	3.517,00
12.0	10.00	PVC	Caucho	Ceramica	9/12	DDA 12-10	97722117	3.725,00		
12.0	10.00	PVC	Caucho	Ceramica	9/12	DDA 12-10	97722121	3.725,00		
12.0	10.00	PVC	Caucho	Ceramica	4/6, 6/9, 6/12, 9/12	DDA 12-10			97722116	3.561,00
12.0	10.00	PVC	Caucho	Ceramica	4/6, 6/9, 6/12, 9/12	DDA 12-10			97722120	3.561,00

Continuación

Caudal máx. [m³/h]	Presión máx.	Voluta	Material de la junta	Bola de válvula	Aspiración [mm]	w. installation kit		w/o installation kit		
						Modelo	Código	Euros	Código	Euros
12.0	10.00	PVDF	Composite	Ceramica	9/12	DDA 12-10	97722137	4.028,00		
12.0	10.00	PVDF	Composite	Ceramica	4/6, 6/9, 6/12, 9/12	DDA 12-10			97722136	3.864,00
17.0	7.00	Acero inoxidable	Composite	Stainless steel	1/4	DDA 17-7			97722242	4.730,00
17.0	7.00	PP	Caucho	Ceramica	9/12	DDA 17-7	97722211	3.681,00		
17.0	7.00	PP	Caucho	Ceramica	9/12	DDA 17-7	97722215	3.681,00		
17.0	7.00	PP	Caucho	Ceramica	4/6, 6/9, 6/12, 9/12	DDA 17-7	98954064	4.085,00	97722210	3.517,00
17.0	7.00	PP	Caucho	Ceramica	4/6, 6/9, 6/12, 9/12	DDA 17-7			97722214	3.517,00
17.0	7.00	PVC	Caucho	Ceramica	9/12	DDA 17-7	97722219	3.725,00		
17.0	7.00	PVC	Caucho	Ceramica	9/12	DDA 17-7	97722223	3.725,00		
17.0	7.00	PVC	Caucho	Ceramica	4/6, 6/9, 6/12, 9/12	DDA 17-7	98954121	4.131,00	97722218	3.561,00
17.0	7.00	PVC	Caucho	Ceramica	4/6, 6/9, 6/12, 9/12	DDA 17-7			97722222	3.561,00
17.0	7.00	PVDF	Composite	Ceramica	9/12	DDA 17-7	97722239	4.028,00		
17.0	7.00	PVDF	Composite	Ceramica	4/6, 6/9, 6/12, 9/12	DDA 17-7	98954069	5.483,00	97722238	3.864,00
30.0	4.00	Acero inoxidable	Composite	Stainless steel	1/4	DDA 30-4			97722355	4.977,00
30.0	4.00	PP	Caucho	Ceramica	9/12	DDA 30-4	97722314	3.928,00		
30.0	4.00	PP	Caucho	Ceramica	9/12	DDA 30-4	97722318	3.928,00		
30.0	4.00	PP	Caucho	Ceramica	4/6, 6/9, 6/12, 9/12	DDA 30-4			97722313	3.764,00
30.0	4.00	PP	Caucho	Ceramica	4/6, 6/9, 6/12, 9/12	DDA 30-4			97722317	3.764,00
30.0	4.00	PVC	Caucho	Ceramica	9/12	DDA 30-4	97722332	3.972,00		
30.0	4.00	PVC	Caucho	Ceramica	9/12	DDA 30-4	97722336	3.972,00		
30.0	4.00	PVC	Caucho	Ceramica	4/6, 6/9, 6/12, 9/12	DDA 30-4			97722331	3.808,00
30.0	4.00	PVC	Caucho	Ceramica	4/6, 6/9, 6/12, 9/12	DDA 30-4			97722335	3.808,00
30.0	4.00	PVDF	Composite	Ceramica	9/12	DDA 30-4	97722352	4.275,00		
30.0	4.00	PVDF	Composite	Ceramica	4/6, 6/9, 6/12, 9/12	DDA 30-4	98954129	5.712,00	97722351	4.111,00

DDA (S) - AR: BOMBAS DE DOSIFICACIÓN SMART DIGITAL

Bomba dosificadora digital de membrana con motor paso a paso o motor EC, el funcionamiento se lleva a cabo utilizando un simple mando giratorio/pulsador, pantalla retroiluminada de 4 colores (advertencia: amarillo; alarma: rojo; funcionamiento: verde; ajuste: blanco) con interfaz de usuario multilingüe, alta resistencia de los materiales gracias a la membrana de teflón completa. Opciones de montaje variables gracias a una placa de montaje flexible.

CONTROL VARIANT AR

- Control manual de la velocidad
- Temporizador de dosificación (ciclo o semana)
- Control Fieldbus
- Control analógico, 0/4-20 mA con escala
- Entrada para parada externa
- Relé de salida (2 relés)
- Entrada para señal de nivel bajo y señal de tanque vacío.
- Control de pulsos en ml/pulso.
- Salida analógica de 0/4-20 mA
- Desaireación automática también durante el modo de espera de la bomba.



Relación de reducción: 1:1000

1:3000 para la DDA 7,5-16

Tensión/Tipo de motor: motor paso a paso, 1x100-240 V AC, 50-60 Hz

Enchufe: estándar EU (Schuko), otros enchufes bajo demanda

Pantalla gráfica LC con menú de texto

Capacidad indicada en ml/h o l/h

Opcional:

Variantes de material => diferentes combinaciones disponibles bajo demanda (ver el data booklet)

MPG II

Caudal máx. [m ³ /h]	Presión máx.	Voluta	Material de la junta	Bola de válvula	Aspiración [mm]	w/o installation kit		
						Modelo	Código	Euros
7.5	10.00	PVC	Caucho	Ceramica	4/6, 6/9, 6/12, 9/12	DDA 7.5-16	97721952	2.304,00
7.5	16.00	PP	Caucho	Ceramica	4/6, 6/9, 6/12, 9/12	DDA 7.5-16	97721940	2.260,00
7.5	16.00	PP	Caucho	Ceramica	4/6, 6/9, 6/12, 9/12	DDA 7.5-16	97721944	2.260,00
12.0	10.00	PP	Caucho	Ceramica	4/6, 6/9, 6/12, 9/12	DDA 12-10	97722042	2.557,00
17.0	7.00	PP	Caucho	Ceramica	4/6, 6/9, 6/12, 9/12	DDA 17-7	97722144	2.557,00
17.0	7.00	PP	Caucho	Ceramica	4/6, 6/9, 6/12, 9/12	DDA 17-7	97722148	2.557,00
17.0	7.00	PVC	Caucho	Ceramica	4/6, 6/9, 6/12, 9/12	DDA 17-7	97722152	2.601,00
30.0	4.00	PP	Caucho	Ceramica	4/6, 6/9, 6/12, 9/12	DDA 30-4	97722246	2.804,00
30.0	4.00	PP	Caucho	Ceramica	4/6, 6/9, 6/12, 9/12	DDA 30-4	97722250	2.804,00
30.0	4.00	PVC	Caucho	Ceramica	4/6, 6/9, 6/12, 9/12	DDA 30-4	97722254	2.848,00
30.0	4.00	PVC	Caucho	Ceramica	4/6, 6/9, 6/12, 9/12	DDA 30-4	97722258	2.848,00

DDA (S) - AR

BOMBAS DOSIFICADORAS DIGITALES ► SMART DIGITAL S

DDA (S) - AR: BOMBAS DE DOSIFICACIÓN SMART DIGITAL

Bomba dosificadora digital de membrana con motor paso a paso o motor EC, el funcionamiento se lleva a cabo utilizando un simple mando giratorio/pulsador, pantalla retroiluminada de 4 colores (advertencia: amarillo; alarma: rojo; funcionamiento: verde; ajuste: blanco) con interfaz de usuario multilingüe, alta resistencia de los materiales gracias a la membrana de teflón completa. Opciones de montaje variables gracias a una placa de montaje flexible.

CONTROL VARIANT AR

- Control manual de la velocidad
- Temporizador de dosificación (ciclo o semana)
- Control Fieldbus
- Control analógico, 0/4-20 mA con escala
- Entrada para parada externa
- Relé de salida (2 relés)
- Entrada para señal de nivel bajo y señal de tanque vacío.
- Control de pulsos en ml/pulso.
- Salida analógica de 0/4-20 mA
- Desaireación automática también durante el modo de espera de la bomba.



Relación de reducción: 1:1000

1:3000 para la DDA 7,5-16

Tensión/Tipo de motor: motor paso a paso, 1x100-240 V AC, 50-60 Hz

Enchufe: estándar EU (Schuko), otros enchufes bajo demanda

Pantalla gráfica LC con menú de texto

Capacidad indicada en ml/h o l/h

Opcional:

Variantes de material => diferentes combinaciones disponibles bajo demanda (ver el data booklet)

MPG II

Caudal máx. [m ³ /h]	Presión máx.	Voluta	Material de la junta	Bola de válvula	Aspiración [mm]	w. installation kit		w/o installation kit		
						Modelo	Código	Euros	Código	Euros
7.5	10.00	PVC	Caucho	Ceramica	4/6	DDA 7.5-16	97721947	2.409,00		
7.5	10.00	PVC	Caucho	Ceramica	4/6	DDA 7.5-16	97721951	2.409,00		
7.5	10.00	PVC	Caucho	Ceramica	4/6, 6/9, 6/12, 9/12	DDA 7.5-16	97974077	2.836,00	97721946	2.274,00
7.5	10.00	PVC	Caucho	Ceramica	4/6, 6/9, 6/12, 9/12	DDA 7.5-16			97721950	2.274,00
7.5	16.00	Acero inoxidable	Composite	Stainless steel	1/4	DDA 7.5-16			97721970	3.444,00
7.5	16.00	PP	Caucho	Ceramica	4/6	DDA 7.5-16	97721939	2.365,00		
7.5	16.00	PP	Caucho	Ceramica	4/6	DDA 7.5-16	97721943	2.365,00		
7.5	16.00	PP	Caucho	Ceramica	4/6, 6/9, 6/12, 9/12	DDA 7.5-16	97950230	2.786,00	97721938	2.230,00
7.5	16.00	PP	Caucho	Ceramica	4/6, 6/9, 6/12, 9/12	DDA 7.5-16	97974076	2.786,00	97721942	2.230,00
7.5	16.00	PVDF	Composite	Ceramica	4/6	DDA 7.5-16	97721967	2.712,00		
7.5	16.00	PVDF	Composite	Ceramica	4/6, 6/9, 6/12, 9/12	DDA 7.5-16			97721966	2.577,00
7.5	16.00	PVDF	Composite	Ceramica	4/6, 6/9, 6/12, 9/12	DDA 7.5-16			97974079	3.500,00
12.0	10.00	Acero inoxidable	Composite	Stainless steel	1/4	DDA 12-10			97722072	3.740,00
12.0	10.00	PP	Caucho	Ceramica	9/12	DDA 12-10	97722041	2.691,00		
12.0	10.00	PP	Caucho	Ceramica	9/12	DDA 12-10	97722045	2.691,00		
12.0	10.00	PP	Caucho	Ceramica	4/6, 6/9, 6/12, 9/12	DDA 12-10			97722040	2.527,00
12.0	10.00	PP	Caucho	Ceramica	4/6, 6/9, 6/12, 9/12	DDA 12-10			97722044	2.527,00
12.0	10.00	PVC	Caucho	Ceramica	9/12	DDA 12-10	97722049	2.735,00		
12.0	10.00	PVC	Caucho	Ceramica	9/12	DDA 12-10	97722053	2.735,00		

Continuación

Caudal máx. [m³/h]	Presión máx.	Voluta	Material de la junta	Bola de válvula	Aspiración [mm]	w. installation kit		w/o installation kit	
						Modelo	Código	Euros	Código
12.0	10.00	PVC	Caucho	Ceramica	4/6, 6/9, 6/12, 9/12	DDA 12-10		97722048	2.571,00
12.0	10.00	PVC	Caucho	Ceramica	4/6, 6/9, 6/12, 9/12	DDA 12-10		97722052	2.571,00
12.0	10.00	PVDF	Composite	Ceramica	9/12	DDA 12-10	97722069	3.038,00	
12.0	10.00	PVDF	Composite	Ceramica	4/6, 6/9, 6/12, 9/12	DDA 12-10		97722068	2.874,00
17.0	7.00	Acero inoxidable	Composite	Stainless steel	1/4	DDA 17-7		97722174	3.740,00
17.0	7.00	PP	Caucho	Ceramica	9/12	DDA 17-7	97722143	2.691,00	
17.0	7.00	PP	Caucho	Ceramica	9/12	DDA 17-7	97722147	2.691,00	
17.0	7.00	PP	Caucho	Ceramica	4/6, 6/9, 6/12, 9/12	DDA 17-7	97974133	3.103,00	97722142 2.527,00
17.0	7.00	PP	Caucho	Ceramica	4/6, 6/9, 6/12, 9/12	DDA 17-7	97974134	3.103,00	97722146 2.527,00
17.0	7.00	PVC	Caucho	Ceramica	9/12	DDA 17-7	97722151	2.735,00	
17.0	7.00	PVC	Caucho	Ceramica	9/12	DDA 17-7	97722155	2.735,00	
17.0	7.00	PVC	Caucho	Ceramica	4/6, 6/9, 6/12, 9/12	DDA 17-7	97974135	3.152,00	97722150 2.571,00
17.0	7.00	PVC	Caucho	Ceramica	4/6, 6/9, 6/12, 9/12	DDA 17-7		97722154	2.571,00
17.0	7.00	PVDF	Composite	Ceramica	9/12	DDA 17-7	97722171	3.038,00	
17.0	7.00	PVDF	Composite	Ceramica	4/6, 6/9, 6/12, 9/12	DDA 17-7	97974138	4.287,00	97722170 2.874,00
30.0	4.00	Acero inoxidable	Composite	Stainless steel	1/4	DDA 30-4		97722276	3.987,00
30.0	4.00	PP	Caucho	Ceramica	9/12	DDA 30-4	97722245	2.938,00	
30.0	4.00	PP	Caucho	Ceramica	9/12	DDA 30-4	97722249	2.938,00	
30.0	4.00	PP	Caucho	Ceramica	4/6, 6/9, 6/12, 9/12	DDA 30-4	97974140	3.350,00	97722244 2.774,00
30.0	4.00	PP	Caucho	Ceramica	4/6, 6/9, 6/12, 9/12	DDA 30-4	97974141	3.350,00	97722248 2.774,00
30.0	4.00	PVC	Caucho	Ceramica	9/12	DDA 30-4	97722253	2.982,00	
30.0	4.00	PVC	Caucho	Ceramica	9/12	DDA 30-4	97722257	2.982,00	
30.0	4.00	PVC	Caucho	Ceramica	4/6, 6/9, 6/12, 9/12	DDA 30-4	97974142	3.399,00	97722252 2.818,00
30.0	4.00	PVC	Caucho	Ceramica	4/6, 6/9, 6/12, 9/12	DDA 30-4		97722256	2.818,00
30.0	4.00	PVDF	Composite	Ceramica	9/12	DDA 30-4	97722273	3.285,00	
30.0	4.00	PVDF	Composite	Ceramica	4/6, 6/9, 6/12, 9/12	DDA 30-4	97974145	4.534,00	97722272 3.121,00

DDC (S) - A: BOMBAS DE DOSIFICACIÓN SMART DIGITAL

Bomba dosificadora digital de membrana con accionamiento por motor paso a paso; el funcionamiento se lleva a cabo mediante un simple mando giratorio/pulsador y una pantalla retroiluminada de 4 colores (advertencia: amarillo; alarma: rojo; funcionamiento: verde; ajuste: blanco) con interfaz de usuario multilingüe, alta consistencia del material gracias a la membrana de teflón completa, opciones de montaje variable (suelo/pared) gracias a la placa de montaje flexible.



VARIANTE DE CONTROL A

- Control manual de la velocidad
- Control de pulso en ml/pulso
- Entrada para señal de nivel bajo y señal de tanque vacío
- Entrada para parada externa

Relación de reducción: 1:1000

1:3000 para la DDA 7,5-16

Tensión/Tipo de motor: motor paso a paso, 1x100-240 V AC, 50-60 Hz

Enchufe: estándar EU (Schuko), otros enchufes bajo demanda



Pantalla gráfica LC con menú de texto.

Capacidad indicada en ml/h o l/h.

Opcional:

Variantes de material => diferentes combinaciones disponibles bajo demanda (ver el data booklet)

MPG II

Caudal máx. [m³/h]	Presión máx.	Voluta	Material de la junta	Bola de válvula	Aspiración [mm]	w/o installation kit		
						Modelo	Código	Euros
6.0	10.00	Acero inoxidable	Composite	Stainless steel	1/4	DDC 6-10	97721357	2.449,00
6.0	10.00	PP	Caucho	Ceramica	4/6, 6/9, 6/12, 9/12	DDC 6-10	97721326	1.232,00
6.0	10.00	PVC	Caucho	Ceramica	4/6, 6/9, 6/12, 9/12	DDC 6-10	97721338	1.276,00
6.0	10.00	PVDF	Composite	Ceramica	4/6, 6/9, 6/12, 9/12	DDC 6-10	97721354	1.580,00
9.0	7.00	PVC	Caucho	Ceramica	4/6, 6/9, 6/12, 9/12	DDC 9-7	97721407	B. p.
15.0	4.00	PP	Caucho	Ceramica	4/6, 6/9, 6/12, 9/12	DDC 15-4	97721463	1.498,00
15.0	4.00	PP	Caucho	Ceramica	4/6, 6/9, 6/12, 9/12	DDC 15-4	97721467	1.498,00

DDC (S) - A

BOMBAS DOSIFICADORAS DIGITALES ► SMART DIGITAL S

DDC (S) - A: BOMBAS DE DOSIFICACIÓN SMART DIGITAL

Bomba dosificadora digital de membrana con accionamiento por motor paso a paso; el funcionamiento se lleva a cabo mediante un simple mando giratorio/pulsador y una pantalla retroiluminada de 4 colores (advertencia: amarillo; alarma: rojo; funcionamiento: verde; ajuste: blanco) con interfaz de usuario multilingüe, alta consistencia del material gracias a la membrana de teflón completa, opciones de montaje variable (suelo/pared) gracias a la placa de montaje flexible.



VARIANTE DE CONTROL A

- Control manual de la velocidad
- Control de pulso en ml/pulso
- Entrada para señal de nivel bajo y señal de tanque vacío
- Entrada para parada externa

Relación de reducción: 1:1000

1:3000 para la DDA 7,5-16

Tensión/Tipo de motor: motor paso a paso, 1x100-240 V AC, 50-60 Hz

Enchufe: estándar EU (Schuko), otros enchufes bajo demanda



Pantalla gráfica LC con menú de texto.

Capacidad indicada en ml/h o l/h.

Opcional:

Variantes de material => diferentes combinaciones disponibles bajo demanda (ver el data booklet)

MPG II

Caudal máx. [m³/h]	Presión máx.	Voluta	Material de la junta	Bola de válvula	Aspiración [mm]	w/o installation kit		w. installation kit	
						Modelo	Código	Euros	Código
6.0	10.00	Acero inoxidable	Composite	Stainless steel	1/4	DDC 6-10	97721356	2.419,00	
6.0	10.00	PP	Caucho	Ceramica	4/6	DDC 6-10			97721325 1.337,00
6.0	10.00	PP	Caucho	Ceramica	4/6	DDC 6-10			97721329 1.337,00
6.0	10.00	PP	Caucho	Ceramica	4/6, 6/9, 6/12, 9/12	DDC 6-10	97721324	1.202,00	
6.0	10.00	PP	Caucho	Ceramica	4/6, 6/9, 6/12, 9/12	DDC 6-10	97721328	1.202,00	
6.0	10.00	PVC	Caucho	Ceramica	4/6	DDC 6-10			97721333 1.381,00
6.0	10.00	PVC	Caucho	Ceramica	4/6	DDC 6-10			97721337 1.381,00
6.0	10.00	PVC	Caucho	Ceramica	4/6, 6/9, 6/12, 9/12	DDC 6-10	97721332	1.246,00	
6.0	10.00	PVC	Caucho	Ceramica	4/6, 6/9, 6/12, 9/12	DDC 6-10	97721336	1.246,00	
6.0	10.00	PVDF	Composite	Ceramica	4/6	DDC 6-10			97721353 1.686,00
6.0	10.00	PVDF	Composite	Ceramica	4/6, 6/9, 6/12, 9/12	DDC 6-10	97721352	1.550,00	
9.0	7.00	Acero inoxidable	Composite	Stainless steel	1/4	DDC 9-7	97721425	2.419,00	
9.0	7.00	PP	Caucho	Ceramica	9/12	DDC 9-7			97721394 1.367,00
9.0	7.00	PP	Caucho	Ceramica	9/12	DDC 9-7			97721398 1.367,00
9.0	7.00	PP	Caucho	Ceramica	4/6, 6/9, 6/12, 9/12	DDC 9-7	97721393	1.202,00	
9.0	7.00	PP	Caucho	Ceramica	4/6, 6/9, 6/12, 9/12	DDC 9-7	97721397	1.202,00	
9.0	7.00	PVC	Caucho	Ceramica	9/12	DDC 9-7			97721402 1.411,00
9.0	7.00	PVC	Caucho	Ceramica	9/12	DDC 9-7			97721406 1.411,00
9.0	7.00	PVC	Caucho	Ceramica	4/6, 6/9, 6/12, 9/12	DDC 9-7	97721401	1.246,00	
9.0	7.00	PVC	Caucho	Ceramica	4/6, 6/9, 6/12, 9/12	DDC 9-7	97721405	1.246,00	
9.0	7.00	PVDF	Composite	Ceramica	9/12	DDC 9-7			97721422 1.715,00
9.0	7.00	PVDF	Composite	Ceramica	4/6, 6/9, 6/12, 9/12	DDC 9-7	97721421	1.550,00	

Continuación

Caudal máx. [m³/h]	Presión máx.	Voluta	Material de la junta	Bola de válvula	Aspiración [mm]	w/o installation kit		w. installation kit		
						Modelo	Código	Euros	Código	Euros
15.0	4.00	Acero inoxidable	Composite	Stainless steel	1/4	DDC 15-4	97721493	2.685,00		
15.0	4.00	PP	Caucho	Ceramica	9/12	DDC 15-4			97721462	1.633,00
15.0	4.00	PP	Caucho	Ceramica	9/12	DDC 15-4			97721466	1.633,00
15.0	4.00	PP	Caucho	Ceramica	4/6, 6/9, 6/12, 9/12	DDC 15-4	97721461	1.468,00		
15.0	4.00	PP	Caucho	Ceramica	4/6, 6/9, 6/12, 9/12	DDC 15-4	97721465	1.468,00		
15.0	4.00	PVC	Caucho	Ceramica	9/12	DDC 15-4			97721470	1.677,00
15.0	4.00	PVC	Caucho	Ceramica	9/12	DDC 15-4			97721474	1.677,00
15.0	4.00	PVC	Caucho	Ceramica	4/6, 6/9, 6/12, 9/12	DDC 15-4	97721469	1.512,00		
15.0	4.00	PVC	Caucho	Ceramica	4/6, 6/9, 6/12, 9/12	DDC 15-4	97721473	1.512,00		
15.0	4.00	PVDF	Composite	Ceramica	9/12	DDC 15-4			97721490	1.981,00
15.0	4.00	PVDF	Composite	Ceramica	4/6, 6/9, 6/12, 9/12	DDC 15-4	97721489	1.816,00		

DDC (S) - AR: BOMBAS DE DOSIFICACIÓN SMART DIGITAL

Bomba dosificadora digital de membrana con accionamiento por motor paso a paso; el funcionamiento se lleva a cabo mediante un simple mando giratorio/pulsador y una pantalla retroiluminada de 4 colores (advertencia: amarillo; alarma: rojo; funcionamiento: verde; ajuste: blanco) con interfaz de usuario multilingüe, alta consistencia del material gracias a la membrana de teflón completa, opciones de montaje variable (suelo/pared) gracias a la placa de montaje flexible.



CONTROL VARIANT AR

- Control manual de la velocidad
- Control de pulso en ml/pulso
- Relé de salida (2 relés)
- Entrada para señal de nivel bajo y señal de tanque vacío
- Entrada para parada externa

Relación de reducción: 1:1000

1:3000 para la DDA 7,5-16

Tensión/Tipo de motor: motor paso a paso, 1x100-240 V AC, 50-60 Hz

Enchufe: estándar EU (Schuko), otros enchufes bajo demanda

Pantalla gráfica LC con menú de texto.

Capacidad indicada en ml/h o l/h.

Opcional:

Variantes de material => diferentes combinaciones disponibles bajo demanda (ver el data booklet)



MPG II

Caudal máx. [m³/h]	Presión máx.	Voluta	Material de la junta	Bola de válvula	Aspiración [mm]	w. installation kit		w/o installation kit		
						Código	Euros	Código	Euros	
6.0	10.00	PP	Caucho	Ceramica	4/6	DDC 6-10	97721361	1.705,00		
6.0	10.00	PP	Caucho	Ceramica	4/6, 6/9, 6/12, 9/12	DDC 6-10			97721360	1.570,00
6.0	10.00	PVC	Caucho	Ceramica	4/6, 6/9, 6/12, 9/12	DDC 6-10			97721368	1.614,00
6.0	10.00	PVC	Caucho	Ceramica	4/6, 6/9, 6/12, 9/12	DDC 6-10			97721372	1.614,00
6.0	10.00	PVDF	Composite	Ceramica	4/6, 6/9, 6/12, 9/12	DDC 6-10			97721389	1.918,00
9.0	7.00	PVC	Caucho	Ceramica	4/6, 6/9, 6/12, 9/12	DDC 9-7			97721441	1.614,00
9.0	7.00	PVDF	Composite	Ceramica	4/6, 6/9, 6/12, 9/12	DDC 9-7			97721457	1.918,00

DDC (S) - AR

BOMBAS DOSIFICADORAS DIGITALES ► SMART DIGITAL S

DDC (S) - AR: BOMBAS DE DOSIFICACIÓN SMART DIGITAL

Bomba dosificadora digital de membrana con accionamiento por motor paso a paso; el funcionamiento se lleva a cabo mediante un simple mando giratorio/pulsador y una pantalla retroiluminada de 4 colores (advertencia: amarillo; alarma: rojo; funcionamiento: verde; ajuste: blanco) con interfaz de usuario multilingüe, alta consistencia del material gracias a la membrana de teflón completa, opciones de montaje variable (suelo/pared) gracias a la placa de montaje flexible.



CONTROL VARIANT AR

- Control manual de la velocidad
- Control de pulso en ml/pulso
- Relé de salida (2 relés)
- Entrada para señal de nivel bajo y señal de tanque vacío
- Entrada para parada externa

Relación de reducción: 1:1000

1:3000 para la DDA 7,5-16

Tensión/Tipo de motor: motor paso a paso, 1x100-240 V AC, 50-60 Hz

Enchufe: estándar EU (Schuko), otros enchufes bajo demanda

Pantalla gráfica LC con menú de texto.

Capacidad indicada en ml/h o l/h.

Opcional:

Variantes de material => diferentes combinaciones disponibles bajo demanda (ver el data booklet)



MPG II

Caudal máx. [m³/h]	Presión máx.	Voluta	Material de la junta	Bola de válvula	Aspiración [mm]	w/o installation kit		w. installation kit		
						Modelo	Código	Euros	Código	Euros
6.0	10.00	Acero inoxidable	Composite	Stainless steel	1/4	DDC 6-10	97721391	2.757,00		
6.0	10.00	PP	Caucho	Ceramica	4/6	DDC 6-10			97721359	1.675,00
6.0	10.00	PP	Caucho	Ceramica	4/6	DDC 6-10			97721363	1.675,00
6.0	10.00	PP	Caucho	Ceramica	4/6, 6/9, 6/12, 9/12	DDC 6-10	97721358	1.540,00		
6.0	10.00	PP	Caucho	Ceramica	4/6, 6/9, 6/12, 9/12	DDC 6-10	97721362	1.540,00		
6.0	10.00	PP	EPDM	Ceramica	4/6, 6/9, 6/12, 9/12	DDC 6-10			97974062	1.980,00
6.0	10.00	PP	FKM	Ceramica	4/6, 6/9, 6/12, 9/12	DDC 6-10			97974061	1.980,00
6.0	10.00	PVC	Caucho	Ceramica	4/6	DDC 6-10			97721367	1.719,00
6.0	10.00	PVC	Caucho	Ceramica	4/6	DDC 6-10			97721371	1.719,00
6.0	10.00	PVC	Caucho	Ceramica	4/6, 6/9, 6/12, 9/12	DDC 6-10	97721366	1.584,00		
6.0	10.00	PVC	Caucho	Ceramica	4/6, 6/9, 6/12, 9/12	DDC 6-10	97721370	1.584,00		
6.0	10.00	PVC	FKM	Ceramica	4/6, 6/9, 6/12, 9/12	DDC 6-10			97974063	2.024,00
6.0	10.00	PVDF	Composite	Ceramica	4/6	DDC 6-10			97721388	2.023,00
6.0	10.00	PVDF	Composite	Ceramica	4/6, 6/9, 6/12, 9/12	DDC 6-10	97721387	1.888,00		
9.0	7.00	Acero inoxidable	Composite	Stainless steel	1/4	DDC 9-7	97721459	2.757,00		
9.0	7.00	PP	Caucho	Ceramica	9/12	DDC 9-7			97721428	1.705,00
9.0	7.00	PP	Caucho	Ceramica	9/12	DDC 9-7			97721432	1.705,00
9.0	7.00	PP	Caucho	Ceramica	4/6, 6/9, 6/12, 9/12	DDC 9-7	97721427	1.540,00		
9.0	7.00	PP	Caucho	Ceramica	4/6, 6/9, 6/12, 9/12	DDC 9-7	97721431	1.540,00		
9.0	7.00	PP	EPDM	Ceramica	4/6, 6/9, 6/12, 9/12	DDC 9-7			97974067	1.997,00
9.0	7.00	PP	FKM	Ceramica	4/6, 6/9, 6/12, 9/12	DDC 9-7			97974066	1.997,00

Continuación

Caudal máx. [m³/h]	Presión máx.	Voluta	Material de la junta	Bola de válvula	Aspiración [mm]	w/o installation kit		w. installation kit	
						Modelo	Código	Euros	Código
9.0	7.00	PVC	Caucho	Ceramica	9/12	DDC 9-7		97721436	1.749,00
9.0	7.00	PVC	Caucho	Ceramica	9/12	DDC 9-7		97721440	1.749,00
9.0	7.00	PVC	Caucho	Ceramica	4/6, 6/9, 6/12, 9/12	DDC 9-7	97721435	1.584,00	
9.0	7.00	PVC	Caucho	Ceramica	4/6, 6/9, 6/12, 9/12	DDC 9-7	97721439	1.584,00	
9.0	7.00	PVC	FKM	Ceramica	4/6, 6/9, 6/12, 9/12	DDC 9-7		97974068	2.042,00
9.0	7.00	PVDF	Composite	Ceramica	9/12	DDC 9-7		97721456	2.053,00
9.0	7.00	PVDF	Composite	Ceramica	4/6, 6/9, 6/12, 9/12	DDC 9-7	97721455	1.888,00	
15.0	4.00	Acero inoxidable	Composite	Stainless steel	1/4	DDC 15-4	97721527	3.023,00	
15.0	4.00	PP	Caucho	Ceramica	9/12	DDC 15-4		97721496	1.970,00
15.0	4.00	PP	Caucho	Ceramica	9/12	DDC 15-4		97721500	1.970,00
15.0	4.00	PP	Caucho	Ceramica	4/6, 6/9, 6/12, 9/12	DDC 15-4	97721495	1.806,00	
15.0	4.00	PP	Caucho	Ceramica	4/6, 6/9, 6/12, 9/12	DDC 15-4	97721499	1.806,00	
15.0	4.00	PP	EPDM	Ceramica	4/6, 6/9, 6/12, 9/12	DDC 15-4		97974071	2.263,00
15.0	4.00	PP	FKM	Ceramica	4/6, 6/9, 6/12, 9/12	DDC 15-4		97974070	2.263,00
15.0	4.00	PVC	Caucho	Ceramica	9/12	DDC 15-4		97721504	2.014,00
15.0	4.00	PVC	Caucho	Ceramica	9/12	DDC 15-4		97721508	2.014,00
15.0	4.00	PVC	Caucho	Ceramica	4/6, 6/9, 6/12, 9/12	DDC 15-4	97721503	1.850,00	
15.0	4.00	PVC	Caucho	Ceramica	4/6, 6/9, 6/12, 9/12	DDC 15-4	97721507	1.850,00	
15.0	4.00	PVC	FKM	Ceramica	4/6, 6/9, 6/12, 9/12	DDC 15-4		97974072	2.308,00
15.0	4.00	PVDF	Composite	Ceramica	9/12	DDC 15-4		97721524	2.319,00
15.0	4.00	PVDF	Composite	Ceramica	4/6, 6/9, 6/12, 9/12	DDC 15-4	97721523	2.154,00	

DDE (S) - B: BOMBAS DE DOSIFICACIÓN SMART DIGITAL

Bomba dosificadora digital de diafragma con motor paso a paso o motor EC, ajuste de la cantidad de dosificación (0,1 - 100%) mediante rueda de giro en la parte delantera, alta resistencia del material gracias a la membrana de teflón completa, opciones de montaje variables gracias a la placa de montaje flexible.

VARIANTE DE CONTROL B
Control manual de la velocidad.

Relación de reducción: 1:1000

Tensión/Tipo de motor: motor paso a paso, 1x100-240 V AC, 50-60 Hz

Enchufe: estándar EU (Schuko), otros enchufes bajo demanda

Opcional:

Variantes de material => diferentes combinaciones disponibles bajo demanda (ver el data booklet)



MPG II 8

Caudal máx. [m ³ /h]	Presión máx.	Voluta	Material de la junta	Bola de válvula	Aspiración [mm]	w/o installation kit		
						Modelo	Código	Euros
6.0	10.00	PP	Caucho	Ceramica	4/6, 6/9, 6/12, 9/12	DDE 6-10	97720907	666,00
6.0	10.00	PP	Caucho	Ceramica	4/6, 6/9, 6/12, 9/12	DDE 6-10	97720921	666,00
15.0	4.00	Acero inoxidable	Composite	Stainless steel	1/4	DDE 15-4	97721016	2.143,00
15.0	4.00	PP	Caucho	Ceramica	4/6, 6/9, 6/12, 9/12	DDE 15-4	97720985	917,00
15.0	4.00	PVC	Caucho	Ceramica	4/6, 6/9, 6/12, 9/12	DDE 15-4	97720997	962,00

DDE (S) - B

BOMBAS DOSIFICADORAS DIGITALES ► SMART DIGITAL S

DDE (S) - B: BOMBAS DE DOSIFICACIÓN SMART DIGITAL

Bomba dosificadora digital de diafragma con motor paso a paso o motor EC, ajuste de la cantidad de dosificación (0,1 - 100%) mediante rueda de giro en la parte delantera, alta resistencia del material gracias a la membrana de teflón completa, opciones de montaje variables gracias a la placa de montaje flexible.

VARIANTE DE CONTROL B
Control manual de la velocidad.

Relación de reducción: 1:1000

Tensión/Tipo de motor: motor paso a paso, 1x100-240 V AC, 50-60 Hz

Enchufe: estándar EU (Schuko), otros enchufes bajo demanda

Opcional:

Variantes de material => diferentes combinaciones disponibles bajo demanda (ver el data booklet)



MPG IJ

Caudal máx. [m³/h]	Presión máx.	Voluta	Material de la junta	Bola de válvula	Aspiración [mm]	w/o installation kit		w. installation kit	
						Modelo	Código	Euros	Código
6.0	10.00	Acero inoxidable	Composite	Stainless steel	1/4	DDE 6-10	97720947	1.861,00	
6.0	10.00	PP	Caucho	Ceramica	4/6	DDE 6-10			97720906 772,00
6.0	10.00	PP	Caucho	Ceramica	4/6	DDE 6-10			97720910 772,00
6.0	10.00	PP	Caucho	Ceramica	4/6, 6/9, 6/12, 9/12	DDE 6-10	97720905	636,00	
6.0	10.00	PP	Caucho	Ceramica	4/6, 6/9, 6/12, 9/12	DDE 6-10	97720909	636,00	
6.0	10.00	PVC	Caucho	Ceramica	4/6	DDE 6-10			97720924 816,00
6.0	10.00	PVC	Caucho	Ceramica	4/6	DDE 6-10			97720928 816,00
6.0	10.00	PVC	Caucho	Ceramica	4/6, 6/9, 6/12, 9/12	DDE 6-10	97720923	680,00	
6.0	10.00	PVC	Caucho	Ceramica	4/6, 6/9, 6/12, 9/12	DDE 6-10	97720927	680,00	
6.0	10.00	PVDF	Composite	Ceramica	4/6	DDE 6-10			97720944 1.123,00
6.0	10.00	PVDF	Composite	Ceramica	4/6, 6/9, 6/12, 9/12	DDE 6-10	97720943	987,00	
15.0	4.00	Acero inoxidable	Composite	Stainless steel	1/4	DDE 15-4	97721015	2.112,00	
15.0	4.00	PP	Caucho	Ceramica	9/12	DDE 15-4			97720984 1.053,00
15.0	4.00	PP	Caucho	Ceramica	9/12	DDE 15-4			97720988 1.053,00
15.0	4.00	PP	Caucho	Ceramica	4/6, 6/9, 6/12, 9/12	DDE 15-4	97720983	887,00	
15.0	4.00	PP	Caucho	Ceramica	4/6, 6/9, 6/12, 9/12	DDE 15-4	97720987	887,00	
15.0	4.00	PVC	Caucho	Ceramica	9/12	DDE 15-4			97720992 1.097,00
15.0	4.00	PVC	Caucho	Ceramica	9/12	DDE 15-4			97720996 1.097,00
15.0	4.00	PVC	Caucho	Ceramica	4/6, 6/9, 6/12, 9/12	DDE 15-4	97720991	932,00	
15.0	4.00	PVC	Caucho	Ceramica	4/6, 6/9, 6/12, 9/12	DDE 15-4	97720995	932,00	
15.0	4.00	PVDF	Composite	Ceramica	9/12	DDE 15-4			97721012 1.404,00
15.0	4.00	PVDF	Composite	Ceramica	4/6, 6/9, 6/12, 9/12	DDE 15-4	97721011	1.238,00	

DDE (S) - P: BOMBAS DE DOSIFICACIÓN SMART DIGITAL

Bomba dosificadora digital de diafragma con motor paso a paso, ajuste de la cantidad de dosificación (0,1 - 100%) mediante rueda giratoria en la parte delantera, alta resistencia del material gracias a la membrana de teflón completa, opciones de montaje variables gracias a la flexibilidad.

VARIANTE DE CONTROL P

- Control manual de la velocidad.
- Control de pulsos (1: n)
- Entrada para señal de nivel bajo y señal de tanque vacío
- Entrada para parada externa

Relación de reducción: 1:1000

Tensión/Tipo de motor: motor paso a paso, 1x100-240 V AC, 50-60 Hz

Enchufe: estándar EU (Schuko), otros enchufes bajo demanda

Opcional:

Variantes de material => diferentes combinaciones disponibles bajo demanda (ver el data booklet)



MPG II

Caudal máx. [m³/h]	Presión máx.	Voluta	Material de la junta	Bola de válvula	Aspiración [mm]	w/o installation kit		
						Modelo	Código	Euros
6.0	10.00	PP	Caucho	Ceramica	4/6, 6/9, 6/12, 9/12	DDE 6-10	97720951	819,00

DDE (S) - P

BOMBAS DOSIFICADORAS DIGITALES ► SMART DIGITAL S

DDE (S) - P: BOMBAS DE DOSIFICACIÓN SMART DIGITAL

Bomba dosificadora digital de diafragma con motor paso a paso, ajuste de la cantidad de dosificación (0,1 - 100%) mediante rueda giratoria en la parte delantera, alta resistencia del material gracias a la membrana de teflón completa, opciones de montaje variables gracias a la flexibilidad.

VARIANTE DE CONTROL P

- Control manual de la velocidad.
- Control de pulsos (1: n)
- Entrada para señal de nivel bajo y señal de tanque vacío
- Entrada para parada externa



Relación de reducción: 1:1000

Tensión/Tipo de motor: motor paso a paso, 1x100-240 V AC, 50-60 Hz

Enchufe: estándar EU (Schuko), otros enchufes bajo demanda

Opcional:

Variantes de material => diferentes combinaciones disponibles bajo demanda (ver el data booklet)

MPG II

Caudal máx. [m³/h]	Presión máx.	Voluta	Material de la junta	Bola de válvula	Aspiración [mm]	w/o installation kit		w. installation kit	
						Modelo	Código	Euros	Código
6.0	10.00	Acero inoxidable	Composite	Stainless steel	1/4	DDE 6-10	97720981	2.014,00	
6.0	10.00	PP	Caucho	Ceramica	4/6	DDE 6-10			97720950 925,00
6.0	10.00	PP	Caucho	Ceramica	4/6	DDE 6-10			97720954 925,00
6.0	10.00	PP	Caucho	Ceramica	4/6, 6/9, 6/12, 9/12	DDE 6-10	97720949	789,00	
6.0	10.00	PP	Caucho	Ceramica	4/6, 6/9, 6/12, 9/12	DDE 6-10	97720953	789,00	
6.0	10.00	PP	EPDM	Ceramica	4/6, 6/9, 6/12, 9/12	DDE 6-10			97974042 1.138,00
6.0	10.00	PP	FKM	Ceramica	4/6, 6/9, 6/12, 9/12	DDE 6-10	97974041	1.138,00	
6.0	10.00	PVC	Caucho	Ceramica	4/6	DDE 6-10			97720958 969,00
6.0	10.00	PVC	Caucho	Ceramica	4/6	DDE 6-10			97720962 969,00
6.0	10.00	PVC	Caucho	Ceramica	4/6, 6/9, 6/12, 9/12	DDE 6-10	97720957	833,00	
6.0	10.00	PVC	Caucho	Ceramica	4/6, 6/9, 6/12, 9/12	DDE 6-10	97720961	833,00	
6.0	10.00	PVC	FKM	Ceramica	4/6, 6/9, 6/12, 9/12	DDE 6-10			97974043 1.181,00
6.0	10.00	PVDF	Composite	Ceramica	4/6	DDE 6-10			97720978 1.275,00
6.0	10.00	PVDF	Composite	Ceramica	4/6, 6/9, 6/12, 9/12	DDE 6-10	97720977	1.139,00	
15.0	4.00	Acero inoxidable	Composite	Stainless steel	1/4	DDE 15-4	97721049	2.265,00	
15.0	4.00	PP	Caucho	Ceramica	9/12	DDE 15-4			97721018 1.206,00
15.0	4.00	PP	Caucho	Ceramica	9/12	DDE 15-4			97721022 1.206,00
15.0	4.00	PP	Caucho	Ceramica	4/6, 6/9, 6/12, 9/12	DDE 15-4	97721017	1.040,00	
15.0	4.00	PP	Caucho	Ceramica	4/6, 6/9, 6/12, 9/12	DDE 15-4	97721021	1.040,00	
15.0	4.00	PP	EPDM	Ceramica	4/6, 6/9, 6/12, 9/12	DDE 15-4			97974046 1.411,00
15.0	4.00	PP	FKM	Ceramica	4/6, 6/9, 6/12, 9/12	DDE 15-4			97974045 1.411,00
15.0	4.00	PVC	Caucho	Ceramica	9/12	DDE 15-4			97721026 1.250,00
15.0	4.00	PVC	Caucho	Ceramica	9/12	DDE 15-4			97721030 1.250,00
15.0	4.00	PVC	Caucho	Ceramica	4/6, 6/9, 6/12, 9/12	DDE 15-4	97721025	1.084,00	
15.0	4.00	PVC	Caucho	Ceramica	4/6, 6/9, 6/12, 9/12	DDE 15-4	97721029	1.084,00	

Continuación

Caudal máx. [m³/h]	Presión máx.	Voluta	Material de la junta	Bola de válvula	Aspiración [mm]	w/o installation kit		w. installation kit		
						Modelo	Código	Euros	Código	Euros
15.0	4.00	PVC	FKM	Ceramica	4/6, 6/9, 6/12, 9/12	DDE 15-4			97974047	1.454,00
15.0	4.00	PVDF	Composite	Ceramica	9/12	DDE 15-4			97721046	1.556,00
15.0	4.00	PVDF	Composite	Ceramica	4/6, 6/9, 6/12, 9/12	DDE 15-4	97721045	1.390,00		

DDE (S) - PR: BOMBAS DE DOSIFICACIÓN SMART DIGITAL

Bomba dosificadora digital de diafragma con motor paso a paso, ajuste de la cantidad de dosificación (0,1 - 100%) mediante rueda giratoria en la parte delantera, alta resistencia del material gracias a la membrana de teflón completa, opciones de montaje variables gracias a la flexibilidad.

CONTROL VARIANT PR

- Control manual de la velocidad.
- Control de pulsos (1: n)
- Relé de salida (2 relés)
- Entrada para señal de nivel bajo y señal de tanque vacío
- Entrada para parada externa



Relación de reducción: 1:1000

Tensión/Tipo de motor: motor paso a paso, 1x100-240 V AC, 50-60 Hz

Enchufe: estándar EU (Schuko), otros enchufes bajo demanda

Opcional:

Variantes de material => diferentes combinaciones disponibles bajo demanda (ver el data booklet)

MPG II

Caudal máx. [m³/h]	Presión máx.	Voluta	Material de la junta	Bola de válvula	Aspiración [mm]	w/o installation kit		w. installation kit	
						Modelo	Código	Euros	Código
6.0	10.00	Acero inoxidable	PTFE	Stainless steel	1/4	DDE 6-10	98147292	2.110,00	
6.0	10.00	PP	EPDM	Ceramica	4/6	DDE 6-10			98147261 1.021,00
6.0	10.00	PP	EPDM	Ceramica	4/6, 6/9, 6/12, 9/12	DDE 6-10	98147240	885,00	
6.0	10.00	PP	FKM	Ceramica	4/6	DDE 6-10			98147265 1.021,00
6.0	10.00	PP	FKM	Ceramica	4/6, 6/9, 6/12, 9/12	DDE 6-10	98147264	885,00	
6.0	10.00	PVC	EPDM	Ceramica	4/6	DDE 6-10			98147269 1.065,00
6.0	10.00	PVC	EPDM	Ceramica	4/6, 6/9, 6/12, 9/12	DDE 6-10	98147268	929,00	
6.0	10.00	PVC	FKM	Ceramica	4/6	DDE 6-10			98147273 1.065,00
6.0	10.00	PVC	FKM	Ceramica	4/6, 6/9, 6/12, 9/12	DDE 6-10	98147272	929,00	
6.0	10.00	PVDF	PTFE	Ceramica	4/6	DDE 6-10			98147289 1.371,00
6.0	10.00	PVDF	PTFE	Ceramica	4/6, 6/9, 6/12, 9/12	DDE 6-10	98147288	1.235,00	
15.0	4.00	Acero inoxidable	PTFE	Stainless steel	1/4	DDE 15-4	98147326	2.361,00	
15.0	4.00	PP	EPDM	Ceramica	9/12	DDE 15-4			98147295 1.302,00
15.0	4.00	PP	EPDM	Ceramica	4/6, 6/9, 6/12, 9/12	DDE 15-4	98147294	1.136,00	
15.0	4.00	PP	FKM	Ceramica	9/12	DDE 15-4			98147299 1.302,00
15.0	4.00	PP	FKM	Ceramica	4/6, 6/9, 6/12, 9/12	DDE 15-4	98147298	1.136,00	
15.0	4.00	PVC	EPDM	Ceramica	9/12	DDE 15-4			98147303 1.346,00
15.0	4.00	PVC	EPDM	Ceramica	4/6, 6/9, 6/12, 9/12	DDE 15-4	98147302	1.180,00	
15.0	4.00	PVC	FKM	Ceramica	9/12	DDE 15-4			98147307 1.346,00
15.0	4.00	PVC	FKM	Ceramica	4/6, 6/9, 6/12, 9/12	DDE 15-4	98147306	1.180,00	
15.0	4.00	PVDF	PTFE	Ceramica	9/12	DDE 15-4			98147323 1.652,00
15.0	4.00	PVDF	PTFE	Ceramica	4/6, 6/9, 6/12, 9/12	DDE 15-4	98147322	1.486,00	

DDA (XL) FCM: BOMBAS DE DOSIFICACIÓN SMART DIGITAL XL

Bomba dosificadora digital de membrana con motor paso a paso o motor EC, el funcionamiento se lleva a cabo utilizando un sistema fácil de usar
 Rueda giratoria/pulsador, pantalla retroiluminada de 4 colores (advertencia: amarillo; alarma: rojo; funcionamiento: verde; ajuste: blanco) con interfaz de usuario multilingüe, alta resistencia de los materiales gracias a la membrana de teflón completa, opciones de montaje variables gracias a la placa de montaje flexible.



VARIANT DE CONTROL FCM

Idéntico a la variante AR de control, pero con extra:
 Sistema FlowControl con diagnóstico selectivo de fallos.
 Control de presión (mín./Máx.) AutoFlowAdapt.

Relación de reducción: 1:800

Tensión/Tipo de motor: motor paso a paso, 1x100-240 V AC, 50-60 Hz

Enchufe: estándar EU (Schuko), otros enchufes bajo demanda

Pantalla gráfica LC con menú de texto. Capacidad indicada en ml/h o l/h.



MPG II 8

Caudal máx. [m ³ /h]	Presión máx.	Voluta	Material de la junta	Bola de válvula	Aspiración [mm]
120.0	7.00	PVC	FKM	Ceramica	19

w/o installation kit		
Modelo	Código	Euros
DDA 120-7	99164215	8.172,00

DDA (XL) FCM

BOMBAS DOSIFICADORAS DIGITALES ► SMART DIGITAL XL

DDA (XL) FCM: BOMBAS DE DOSIFICACIÓN SMART DIGITAL XL

Bomba dosificadora digital de membrana con motor paso a paso o motor EC, el funcionamiento se lleva a cabo utilizando un sistema fácil de usar

Rueda giratoria/pulsador, pantalla retroiluminada de 4 colores (advertencia: amarillo; alarma: rojo; funcionamiento: verde; ajuste: blanco) con interfaz de usuario multilingüe, alta resistencia de los materiales gracias a la membrana de teflón completa, opciones de montaje variables gracias a la placa de montaje flexible.



VARIANT DE CONTROL FCM

Idéntico a la variante AR de control, pero con extra:
Sistema FlowControl con diagnóstico selectivo de fallos.
Control de presión (mín./Máx.) AutoFlowAdapt.

Relación de reducción: 1:800

Tensión/Tipo de motor: motor paso a paso, 1x100-240 V AC, 50-60 Hz

Enchufe: estándar EU (Schuko), otros enchufes bajo demanda

Pantalla gráfica LC con menú de texto. Capacidad indicada en ml/h o l/h.



MPG II

Caudal máx. [m³/h]	Presión máx.	Voluta	Material de la junta	Bola de válvula	Aspiración [mm]
60.0	10.00	Acero inoxidable	FKM	Stainless steel	3/4
60.0	10.00	Acero inoxidable	PTFE	Stainless steel	3/4
60.0	10.00	PVC	EPDM	Ceramica	19
60.0	10.00	PVC	FKM	Ceramica	19
60.0	10.00	PVDF	EPDM	Ceramica	19
60.0	10.00	PVDF	FKM	Ceramica	19
60.0	10.00	PVDF	PTFE	Ceramica	19
120.0	7.00	Acero inoxidable	FKM	Stainless steel	3/4
120.0	7.00	Acero inoxidable	PTFE	Stainless steel	3/4
120.0	7.00	PVC	EPDM	Ceramica	19
120.0	7.00	PVC	FKM	Ceramica	19
120.0	7.00	PVDF	EPDM	Ceramica	19
120.0	7.00	PVDF	FKM	Ceramica	19
120.0	7.00	PVDF	PTFE	Ceramica	19
200.0	4.00	Acero inoxidable	FKM	Stainless steel	3/4
200.0	4.00	Acero inoxidable	PTFE	Stainless steel	3/4
200.0	4.00	PVC	EPDM	Ceramica	19
200.0	4.00	PVC	FKM	Ceramica	19
200.0	4.00	PVDF	EPDM	Ceramica	19
200.0	4.00	PVDF	FKM	Ceramica	19
200.0	4.00	PVDF	PTFE	Ceramica	19

w/o installation kit		
Modelo	Código	Euros
DDA 60-10	99159382	8.184,00
DDA 60-10	99159383	8.363,00
DDA 60-10	99159377	7.363,00
DDA 60-10	99159378	7.363,00
DDA 60-10	99159379	7.923,00
DDA 60-10	99159381	7.923,00
DDA 60-10	99159380	8.102,00
DDA 120-7	99159396	8.903,00
DDA 120-7	99159397	9.082,00
DDA 120-7	99159391	8.083,00
DDA 120-7	99159392	8.083,00
DDA 120-7	99159393	8.642,00
DDA 120-7	99159395	8.642,00
DDA 120-7	99159394	8.821,00
DDA 200-4	99159410	9.281,00
DDA 200-4	99159411	9.460,00
DDA 200-4	99159405	8.461,00
DDA 200-4	99159406	8.461,00
DDA 200-4	99159407	9.021,00
DDA 200-4	99159409	9.021,00
DDA 200-4	99159408	9.199,00

DDA (XL) - AR: BOMBAS DE DOSIFICACIÓN SMART DIGITAL XL

Bomba dosificadora digital de membrana con motor paso a paso o motor EC, el funcionamiento se lleva a cabo utilizando un simple mando giratorio/pulsador, pantalla retroiluminada de 4 colores (advertencia: amarillo; alarma: rojo; funcionamiento: verde; ajuste: blanco) con interfaz de usuario multilingüe, alta resistencia de los materiales gracias a la membrana de teflón completa. Opciones de montaje variables gracias a una placa de montaje flexible.

CONTROL VARIANT AR

- Control manual de la velocidad
- Temporizador de dosificación (ciclo o semana)
- Control por fieldbus
- Control analógico, 0/4-20 mA con escala
- Entrada para parada externa.
- Relé de salida (2 relés)
- Entrada para señal de nivel bajo y señal de tanque vacío.
- Control de pulsos en ml/impulso
- Salida analógica de 0/4-20 mA
- Desaireación automática también durante el modo de espera de la bomba



Relación de reducción: 1:800

Tensión/Tipo de motor: motor paso a paso, 1x100-240 V AC, 50-60 Hz

Enchufe: estándar EU (Schuko), otros enchufes bajo demanda

Pantalla gráfica LC con menú de texto. Capacidad indicada en ml/h o l/h.

MPG II

Caudal máx. [m ³ /h]	Presión máx.	Voluta	Material de la junta	Bola de válvula	Aspiración [mm]
60.0	10.00	PVC	EPDM	Ceramica	19
60.0	10.00	PVC	EPDM	Ceramica	19
60.0	10.00	PVC	FKM	Ceramica	19
60.0	10.00	PVDF	FKM	Ceramica	19
120.0	7.00	PVC	EPDM	Ceramica	19
120.0	7.00	PVC	FKM	Ceramica	19
200.0	4.00	PVC	EPDM	Ceramica	19

w/o installation kit		
Modelo	Código	Euros
DDA 60-10	99164190	5.766,00
DDA 60-10	99266309	6.478,00
DDA 60-10	99164191	5.766,00
DDA 60-10	99164195	6.326,00
DDA 120-7	99164206	6.485,00
DDA 120-7	99164207	6.485,00
DDA 200-4	99164222	6.864,00

DDA (XL) - AR

BOMBAS DOSIFICADORAS DIGITALES ► SMART DIGITAL XL

DDA (XL) - AR: BOMBAS DE DOSIFICACIÓN SMART DIGITAL XL

Bomba dosificadora digital de membrana con motor paso a paso o motor EC, el funcionamiento se lleva a cabo utilizando un simple mando giratorio/pulsador, pantalla retroiluminada de 4 colores (advertencia: amarillo; alarma: rojo; funcionamiento: verde; ajuste: blanco) con interfaz de usuario multilingüe, alta resistencia de los materiales gracias a la membrana de teflón completa. Opciones de montaje variables gracias a una placa de montaje flexible.



CONTROL VARIANT AR

- Control manual de la velocidad
- Temporizador de dosificación (ciclo o semana)
- Control por fieldbus
- Control analógico, 0/4-20 mA con escala
- Entrada para parada externa.
- Relé de salida (2 relés)
- Entrada para señal de nivel bajo y señal de tanque vacío.
- Control de pulsos en ml/impulso
- Salida analógica de 0/4-20 mA
- Desaireación automática también durante el modo de espera de la bomba

Relación de reducción: 1:800

Tensión/Tipo de motor: motor paso a paso, 1x100-240 V AC, 50-60 Hz

Enchufe: estándar EU (Schuko), otros enchufes bajo demanda

Pantalla gráfica LC con menú de texto. Capacidad indicada en ml/h o l/h.

MPG II

Caudal máx. [m ³ /h]	Presión máx.	Voluta	Material de la junta	Bola de válvula	Aspiración [mm]	w/o installation kit		
						Modelo	Código	Euros
60.0	10.00	Acero inoxidable	FKM	Stainless steel	3/4	DDA 60-10	99159375	6.497,00
60.0	10.00	Acero inoxidable	FKM	Stainless steel	3/4	DDA 60-10	99159500	7.434,00
60.0	10.00	Acero inoxidable	PTFE	Stainless steel	3/4	DDA 60-10	99159376	6.676,00
60.0	10.00	Acero inoxidable	PTFE	Stainless steel	3/4	DDA 60-10	99159501	7.613,00
60.0	10.00	PVC	EPDM	Ceramica	19	DDA 60-10	99159370	5.677,00
60.0	10.00	PVC	EPDM	Ceramica	19	DDA 60-10	99159496	6.614,00
60.0	10.00	PVC	FKM	Ceramica	19	DDA 60-10	99159371	5.677,00
60.0	10.00	PVC	FKM	Ceramica	19	DDA 60-10	99159497	6.614,00
60.0	10.00	PVDF	EPDM	Ceramica	19	DDA 60-10	99159372	6.236,00
60.0	10.00	PVDF	FKM	Ceramica	19	DDA 60-10	99159374	6.236,00
60.0	10.00	PVDF	FKM	Ceramica	19	DDA 60-10	99159499	7.174,00
60.0	10.00	PVDF	PTFE	Ceramica	19	DDA 60-10	99159373	6.415,00
60.0	10.00	PVDF	PTFE	Ceramica	19	DDA 60-10	99159498	7.353,00
120.0	7.00	Acero inoxidable	FKM	Stainless steel	3/4	DDA 120-7	99159389	7.216,00
120.0	7.00	Acero inoxidable	FKM	Stainless steel	3/4	DDA 120-7	99159506	8.153,00
120.0	7.00	Acero inoxidable	PTFE	Stainless steel	3/4	DDA 120-7	99159390	7.395,00
120.0	7.00	Acero inoxidable	PTFE	Stainless steel	3/4	DDA 120-7	99159507	8.332,00
120.0	7.00	PVC	EPDM	Ceramica	19	DDA 120-7	99159384	6.396,00
120.0	7.00	PVC	EPDM	Ceramica	19	DDA 120-7	99159502	7.333,00
120.0	7.00	PVC	FKM	Ceramica	19	DDA 120-7	99159385	6.396,00
120.0	7.00	PVC	FKM	Ceramica	19	DDA 120-7	99159503	7.333,00
120.0	7.00	PVDF	EPDM	Ceramica	19	DDA 120-7	99159386	6.955,00
120.0	7.00	PVDF	FKM	Ceramica	19	DDA 120-7	99159388	6.955,00
120.0	7.00	PVDF	FKM	Ceramica	19	DDA 120-7	99159505	7.893,00
120.0	7.00	PVDF	PTFE	Ceramica	19	DDA 120-7	99159387	7.134,00
120.0	7.00	PVDF	PTFE	Ceramica	19	DDA 120-7	99159504	8.072,00
200.0	4.00	Acero inoxidable	FKM	Stainless steel	3/4	DDA 200-4	99159403	7.595,00
200.0	4.00	Acero inoxidable	FKM	Stainless steel	3/4	DDA 200-4	99159512	8.532,00
200.0	4.00	Acero inoxidable	PTFE	Stainless steel	3/4	DDA 200-4	99159404	7.773,00
200.0	4.00	Acero inoxidable	PTFE	Stainless steel	3/4	DDA 200-4	99159513	8.711,00
200.0	4.00	PVC	EPDM	Ceramica	19	DDA 200-4	99159398	6.774,00
200.0	4.00	PVC	EPDM	Ceramica	19	DDA 200-4	99159508	7.711,00
200.0	4.00	PVC	FKM	Ceramica	19	DDA 200-4	99159399	6.774,00
200.0	4.00	PVC	FKM	Ceramica	19	DDA 200-4	99159509	7.711,00

Continuación

Caudal máx. [m ³ /h]	Presión máx.	Voluta	Material de la junta	Bola de válvula	Aspiración [mm]	w/o installation kit		
						Modelo	Código	Euros
200.0	4.00	PVDF	EPDM	Ceramica	19	DDA 200-4	99159400	7.334,00
200.0	4.00	PVDF	FKM	Ceramica	19	DDA 200-4	99159402	7.334,00
200.0	4.00	PVDF	FKM	Ceramica	19	DDA 200-4	99159511	8.271,00
200.0	4.00	PVDF	PTFE	Ceramica	19	DDA 200-4	99159401	7.513,00
200.0	4.00	PVDF	PTFE	Ceramica	19	DDA 200-4	99159510	8.450,00

DDE (XL) - B: BOMBAS DE DOSIFICACIÓN SMART DIGITAL XL

Bomba dosificadora digital de diafragma con motor paso a paso o motor EC, ajuste de la cantidad de dosificación (0,1 - 100%) mediante rueda de giro en la parte delantera, alta resistencia del material gracias a la membrana de teflón completa, opciones de montaje variables gracias a la placa de montaje flexible.

VARIANTE DE CONTROL B
Control manual de la velocidad.

Relación de reducción: 1:800

Tensión/Tipo de motor: motor paso a paso, 1x100-240 V AC, 50-60 Hz

Enchufe: estándar EU (Schuko), otros enchufes bajo demanda



MPG II 8

Caudal máx. [m ³ /h]	Presión máx.	Voluta	Material de la junta	Bola de válvula	Aspiración [mm]
60.0	10.00	PVC	EPDM	Ceramica	19
60.0	10.00	PVC	FKM	Ceramica	19
120.0	7.00	PVC	EPDM	Ceramica	19
120.0	7.00	PVC	FKM	Ceramica	19
200.0	4.00	PVC	EPDM	Ceramica	19

w/o installation kit		
Modelo	Código	Euros
DDE 60-10	99266486	3.729,00
DDE 60-10	99266488	3.729,00
DDE 120-7	99266835	4.421,00
DDE 120-7	99266836	4.421,00
DDE 200-4	99266872	4.784,00

DDE (XL) - B

BOMBAS DOSIFICADORAS DIGITALES ► SMART DIGITAL XL

DDE (XL) - B: BOMBAS DE DOSIFICACIÓN SMART DIGITAL XL

Bomba dosificadora digital de diafragma con motor paso a paso o motor EC, ajuste de la cantidad de dosificación (0,1 - 100%) mediante rueda de giro en la parte delantera, alta resistencia del material gracias a la membrana de teflón completa, opciones de montaje variables gracias a la placa de montaje flexible.

VARIANTE DE CONTROL B
Control manual de la velocidad.

Relación de reducción: 1:800

Tensión/Tipo de motor: motor paso a paso, 1x100-240 V AC, 50-60 Hz

Enchufe: estándar EU (Schuko), otros enchufes bajo demanda



MPG IJ

Caudal máx. [m ³ /h]	Presión máx.	Voluta	Material de la junta	Bola de válvula	Aspiración [mm]
60.0	10.00	Acero inoxidable	FKM	Stainless steel	3/4
60.0	10.00	Acero inoxidable	PTFE	Stainless steel	3/4
60.0	10.00	PVC	EPDM	Ceramica	19
60.0	10.00	PVC	FKM	Ceramica	19
60.0	10.00	PVDF	EPDM	Ceramica	19
60.0	10.00	PVDF	FKM	Ceramica	19
60.0	10.00	PVDF	PTFE	Ceramica	19
120.0	7.00	Acero inoxidable	FKM	Stainless steel	3/4
120.0	7.00	Acero inoxidable	PTFE	Stainless steel	3/4
120.0	7.00	PVC	EPDM	Ceramica	19
120.0	7.00	PVC	FKM	Ceramica	19
120.0	7.00	PVDF	EPDM	Ceramica	19
120.0	7.00	PVDF	FKM	Ceramica	19
120.0	7.00	PVDF	PTFE	Ceramica	19
200.0	4.00	Acero inoxidable	FKM	Stainless steel	3/4
200.0	4.00	Acero inoxidable	PTFE	Stainless steel	3/4
200.0	4.00	PVC	EPDM	Ceramica	19
200.0	4.00	PVC	FKM	Ceramica	19
200.0	4.00	PVDF	EPDM	Ceramica	19
200.0	4.00	PVDF	FKM	Ceramica	19
200.0	4.00	PVDF	PTFE	Ceramica	19

w/o installation kit		
Modelo	Código	Euros
DDE 60-10	99159333	4.467,00
DDE 60-10	99159334	4.648,00
DDE 60-10	99159328	3.639,00
DDE 60-10	99159329	3.639,00
DDE 60-10	99159330	4.204,00
DDE 60-10	99159332	4.204,00
DDE 60-10	99159331	4.385,00
DDE 120-7	99159347	5.159,00
DDE 120-7	99159348	5.339,00
DDE 120-7	99159342	4.330,00
DDE 120-7	99159343	4.330,00
DDE 120-7	99159344	4.896,00
DDE 120-7	99159346	4.896,00
DDE 120-7	99159345	5.076,00
DDE 200-4	99159361	5.523,00
DDE 200-4	99159362	5.703,00
DDE 200-4	99159356	4.694,00
DDE 200-4	99159357	4.694,00
DDE 200-4	99159358	5.259,00
DDE 200-4	99159360	5.259,00
DDE 200-4	99159359	5.440,00

DDE (XL) - AR: BOMBAS DE DOSIFICACIÓN SMART DIGITAL XL

Bomba dosificadora digital de diafragma con motor paso a paso o motor EC, ajuste de la cantidad de dosificación (0,1 - 100%) mediante rueda de giro en la parte delantera, alta resistencia del material gracias a la membrana de teflón completa, opciones de montaje variables gracias a la placa de montaje flexible.

CONTROL VARIANT AR

- Control manual de la velocidad
- Control de pulso en ml/pulso
- Control analógico 0/4-20 mA con escala
- Entrada para parada externa
- Entrada para señal de nivel bajo y señal de tanque vacío
- Relé de salida (2 relés)

Relación de reducción: 1:800

Tensión/Tipo de motor: motor paso a paso, 1x100-240 V AC, 50-60 Hz

Enchufe: estándar EU (Schuko), otros enchufes bajo demanda



MPG II 8

Caudal máx. [m ³ /h]	Presión máx.	Voluta	Material de la junta	Bola de válvula	Aspiración [mm]
60.0	10.00	PVC	FKM	Ceramica	19
120.0	7.00	PVC	FKM	Ceramica	19

w/o installation kit		
Modelo	Código	Euros
DDE 60-10	99262854	B. p.
DDE 120-7	99266852	5.340,00

DDE (XL) - AR

BOMBAS DOSIFICADORAS DIGITALES ► SMART DIGITAL XL

DDE (XL) - AR: BOMBAS DE DOSIFICACIÓN SMART DIGITAL XL

Bomba dosificadora digital de diafragma con motor paso a paso o motor EC, ajuste de la cantidad de dosificación (0,1 - 100%) mediante rueda de giro en la parte delantera, alta resistencia del material gracias a la membrana de teflón completa, opciones de montaje variables gracias a la placa de montaje flexible.



CONTROL VARIANT AR

- Control manual de la velocidad
- Control de pulso en ml/pulso
- Control analógico 0/4-20 mA con escala
- Entrada para parada externa
- Entrada para señal de nivel bajo y señal de tanque vacío
- Relé de salida (2 relés)

Relación de reducción: 1:800

Tensión/Tipo de motor: motor paso a paso, 1x100-240 V AC, 50-60 Hz

Enchufe: estándar EU (Schuko), otros enchufes bajo demanda

MPG II

Caudal máx. [m ³ /h]	Presión máx.	Voluta	Material de la junta	Bola de válvula	Aspiración [mm]
60.0	10.00	Acero inoxidable	FKM	Stainless steel	3/4
60.0	10.00	Acero inoxidable	PTFE	Stainless steel	3/4
60.0	10.00	PVC	EPDM	Ceramica	19
60.0	10.00	PVC	FKM	Ceramica	19
60.0	10.00	PVDF	EPDM	Ceramica	19
60.0	10.00	PVDF	FKM	Ceramica	19
60.0	10.00	PVDF	PTFE	Ceramica	19
120.0	7.00	Acero inoxidable	FKM	Stainless steel	3/4
120.0	7.00	Acero inoxidable	PTFE	Stainless steel	3/4
120.0	7.00	PVC	EPDM	Ceramica	19
120.0	7.00	PVC	FKM	Ceramica	19
120.0	7.00	PVDF	EPDM	Ceramica	19
120.0	7.00	PVDF	FKM	Ceramica	19
120.0	7.00	PVDF	PTFE	Ceramica	19
200.0	4.00	Acero inoxidable	FKM	Stainless steel	3/4
200.0	4.00	Acero inoxidable	PTFE	Stainless steel	3/4
200.0	4.00	PVC	EPDM	Ceramica	19
200.0	4.00	PVC	FKM	Ceramica	19
200.0	4.00	PVDF	EPDM	Ceramica	19
200.0	4.00	PVDF	FKM	Ceramica	19
200.0	4.00	PVDF	PTFE	Ceramica	19

w/o installation kit		
Modelo	Código	Euros
DDE 60-10	99159340	5.386,00
DDE 60-10	99159341	5.567,00
DDE 60-10	99159335	4.558,00
DDE 60-10	99159336	4.558,00
DDE 60-10	99159337	5.123,00
DDE 60-10	99159339	5.123,00
DDE 60-10	99159338	5.304,00
DDE 120-7	99159354	6.078,00
DDE 120-7	99159355	6.259,00
DDE 120-7	99159349	5.250,00
DDE 120-7	99159350	5.250,00
DDE 120-7	99159351	5.815,00
DDE 120-7	99159353	5.815,00
DDE 120-7	99159352	5.995,00
DDE 200-4	99159368	6.442,00
DDE 200-4	99159369	6.622,00
DDE 200-4	99159363	5.613,00
DDE 200-4	99159364	5.613,00
DDE 200-4	99159365	6.178,00
DDE 200-4	99159367	6.178,00
DDE 200-4	99159366	6.359,00

DME - AR: DME AR (375-940 L/H)

Tipo DME versión AR, panel de control frontal, bomba dosificadora de diafragma con motor controlado electrónicamente y un menú de navegación fácil de usar.

AR VARIANT

- Manual: ajuste continuo de la capacidad deseada en la pantalla
- Modo de pulso: ajustar la cantidad deseada por pulso
- Modo analógico: capacidad de dosificación controlada con señal de entrada 0/4-20mA
- Modo por lotes: temporizador o dosificación por pulsos por lote
- Encendido/apagado remoto de la bomba mediante relé
- Entrada para alarma de tanque vacío y vacío
- Relé para informe de alarmas a la dirección
- Sensor de fugas de diafragma



Relación de reducción: 1:800, la capacidad mínima es 1/800 de la capacidad máx.

Fuente de alimentación: motor de corriente continua sin escobillas, 1 x 100-240 V, 50/60 Hz

Enchufe de alimentación: estándar UE (enchufe SCHUKO con cable)

Pantalla retroiluminada con caudal disponible en ml/h y l/h

Opción bajo pedido:

Diferentes materiales y válvulas

Variante de las conexiones de tuberías

MPG II

Caudal máx. [m³/h]	Presión máx.	Voluta	Material de la junta	Bola de válvula	Aspiración	Spring Valve	Modelo	Código	Euros
375.0	10.00	Acero inoxidable	Composite	Stainless steel	11/4	•	DME375-10AR	96987377	10.989,00
375.0	10.00	Acero inoxidable	Composite	Stainless steel	11/4	•	DME375-10AR	97503530	11.105,00
375.0	10.00	Acero inoxidable	Composite	Stainless steel	11/4	•	DME375-10AR	97503539	11.061,00
375.0	10.00	PP	Caucho	Ceramica	11/4	•	DME375-10AR	95905003	9.810,00
375.0	10.00	PP	Caucho	Ceramica	11/4	•	DME375-10AR	95905004	B. p.
375.0	10.00	PP	Caucho	Ceramica	11/4	•	DME375-10AR	95905005	9.926,00
375.0	10.00	PP	Caucho	Ceramica	11/4	•	DME375-10AR	95905006	9.998,00
375.0	10.00	PP	Caucho	Ceramica	11/4	•	DME375-10AR	95905013	9.839,00
375.0	10.00	PP	Caucho	Ceramica	11/4	•	DME375-10AR	95905015	9.955,00
375.0	10.00	PP	Caucho	Glass	11/4	•	DME375-10AR	96524941	8.845,00
375.0	10.00	PP	Caucho	Glass	11/4	•	DME375-10AR	96524942	8.961,00
375.0	10.00	PP	Caucho	Glass	11/4	•	DME375-10AR	96524943	8.874,00
375.0	10.00	PP	Caucho	Glass	11/4	•	DME375-10AR	96524944	8.990,00
375.0	10.00	PVDF	Caucho	Glass	11/4	•	DME375-10AR	96524945	9.940,00
375.0	10.00	PVDF	Caucho	Glass	11/4	•	DME375-10AR	96524946	10.055,00
375.0	10.00	PVDF	Composite	Ceramica	11/4	•	DME375-10AR	95905047	11.219,00
375.0	10.00	PVDF	Composite	Ceramica	11/4	•	DME375-10AR	95905049	11.335,00

DME - AR

BOMBAS DOSIFICADORAS DIGITALES ► SMART DIGITAL XL

Continuación

Caudal máx. [m ³ /h]	Presión máx.	Voluta	Material de la junta	Bola de válvula	Aspiración	Spring Valve	Modelo	Código	Euros
940.0	4.00	Acero inoxidable	Composite	Stainless steel	1 1/4	•	DME940-4AR	97503533	13.068,00
940.0	4.00	Acero inoxidable	Composite	Stainless steel	1 1/4	•	DME940-4AR	97503534	13.184,00
940.0	4.00	PP	Caucho	Ceramica	1 1/4	•	DME940-4AR	95905191	11.478,00
940.0	4.00	PP	Caucho	Ceramica	1 1/4	•	DME940-4AR	95905193	11.594,00
940.0	4.00	PP	Caucho	Ceramica	1 1/4	•	DME940-4AR	95905201	11.507,00
940.0	4.00	PP	Caucho	Ceramica	1 1/4	•	DME940-4AR	95905203	11.623,00
940.0	4.00	PP	Caucho	Glass	1 1/4	•	DME940-4AR	96524958	10.513,00
940.0	4.00	PP	Caucho	Glass	1 1/4	•	DME940-4AR	96524959	10.629,00
940.0	4.00	PP	Caucho	Glass	1 1/4	•	DME940-4AR	96524960	10.542,00
940.0	4.00	PP	Caucho	Glass	1 1/4	•	DME940-4AR	96524961	10.658,00
940.0	4.00	PVDF	Caucho	Glass	1 1/4	•	DME940-4AR	96524962	11.851,00
940.0	4.00	PVDF	Caucho	Glass	1 1/4	•	DME940-4AR	96524963	11.967,00
940.0	4.00	PVDF	Composite	Ceramica	1 1/4	•	DME940-4AR	95905235	13.130,00

DME - AP: DME AR (375-940 L/H)

Tipo DME versión AP, panel de control frontal, bomba dosificadora de diafragma con motor controlado electrónicamente y un menú de navegación fácil de usar.

AP VARIANT

- Manual: ajuste continuo de la capacidad deseada en la pantalla
- Modo de pulso: ajustar la cantidad deseada por pulso
- Modo analógico: capacidad de dosificación controlada con señal de entrada 0/4-20mA
- Modo por lotes: temporizador o dosificación por pulsos por lote
- Encendido/apagado remoto de la bomba mediante relé
- Entrada para alarma de tanque vacío y vacío
- Relé para informe de alarmas a la dirección
- Sensor de fugas de diafragma



Relación de reducción: 1:800, la capacidad mínima es 1/800 de la capacidad máx.

Fuente de alimentación: motor de corriente continua sin escobillas, 1 x 100-240 V, 50/60 Hz

Enchufe de alimentación: estándar UE (enchufe SCHUKO con cable)

Pantalla retroiluminada con caudal disponible en ml/h y l/h

Opción bajo pedido:

Diferentes materiales y válvulas

Variante de las conexiones de tuberías

8

MPG II

Caudal máx. [m³/h]	Presión máx.	Voluta	Material de la junta	Bola de válvula	Inlet	Spring Valve	Modelo	Código	Euros
375.0	10.00	PP	Caucho	Ceramica	1 1/4	•	DME375-10AP	95905126	11.572,00
375.0	10.00	PP	Caucho	Ceramica	1 1/4	•	DME375-10AP	95905127	11.615,00
375.0	10.00	PP	Caucho	Glass	1 1/4	•	DME375-10AP	95905133	10.563,00
375.0	10.00	PVDF	Caucho	Ceramica	1 1/4	•	DME375-10AP	95905149	12.565,00
375.0	10.00	PVDF	Composite	Ceramica	1 1/4	•	DME375-10AP	95905175	13.024,00
940.0	4.00	PVDF	Caucho	Ceramica	1 1/4	•	DME940-4AP	95905337	14.477,00

DMX 221: BOMBAS DOSIFICADORAS DE DIAFRAGMA MECÁNICO

Bomba mecánica robusta y versátil de diafragma oscilante con engranaje excéntrico de alta precisión, accionado por un motor trifásico o AC de alta eficiencia.

La cantidad de dosificación se ajusta cambiando manualmente la longitud de carrera en el anillo giratorio de ajuste de longitud de carrera en una relación de 1:10.

La desviación de la cantidad de dosificación es de $\pm 4\%$.

La carcasa consta de un compuesto de EPI duradero.

Componentes: cabezal dosificador; membrana recubierta de PTFE y válvulas de bola dobles para caudales de hasta 50 l/h; válvula de bola sencilla para caudales de 60 l/h.



VARIANTE B:

- Versión básica SIN electrónica
- Control manual (ajuste de longitud de carrera)
- Control de encendido/apagado mediante suministro de red

Opciones bajo pedido:

- Modelos de materiales
- diferentes combinaciones
- Variante de control AR
- Motor: monofásico o ATEX
- Ajuste automático de la longitud de carrera mediante un servomotor
- Válvula de alivio integrada en el cabezal dosificador (PVC/PVDF)
- Detección de fuga de diafragma en combinación con la variante de control AR

Capacidad: 0,4 - 115 l/h

Presión: 3-10 bar

Intervalo de ajuste: 10: 1, ajuste manual de carrera

Alimentación de la red: variante de control B: 3 x 230/400 V, 50/60 Hz - 3 x 440/480 V, 60 Hz

MPG IM

DMX 221

BOMBAS DOSIFICADORAS MECANICAS ► BOMBAS DOSIFICADORAS DE MEMBRANA MECANICA

Continuación

Caudal máx. [m³/h]	Presión máx.	Dosing Head	Material de la junta	Bola de válvula	Aspiración [mm]	1~			3~		
						Modelo	Código	Euros	Modelo	Código	Euros
16	12	PVC	EPDM	Ceramica	6/12	DMX 16-12	99206068	1.774,00	DMX 16-12	99205972	1.577,00
					4/6, 6/9, 6/12, 9/12	DMX 16-12	99206067	1.774,00	DMX 16-12	99205971	1.577,00
					6/12	DMX 16-12	99206066	1.774,00	DMX 16-12	99205965	1.577,00
			FKM		4/6, 6/9, 6/12, 9/12	DMX 16-12	99206065	1.774,00	DMX 16-12	99205916	1.577,00
					6/12	DMX 27-12	99206072	1.813,00	DMX 27-12	99205997	1.616,00
					4/6, 6/9, 6/12, 9/12	DMX 27-12	99206071	1.813,00	DMX 27-12	99205995	1.616,00
27	12	EPDM	Ceramica	6/12	DMX 27-12	99206070	1.813,00	DMX 27-12	99205994	1.616,00	
				4/6, 6/9, 6/12, 9/12	DMX 27-12	99206069	1.813,00	DMX 27-12	99205993	1.616,00	
				6/12	DMX 50-10	99206077	1.945,00	DMX 50-10	99206001	1.747,00	
		FKM		4/6, 6/9, 6/12, 9/12	DMX 50-10	99206076	1.945,00	DMX 50-10	99206000	1.747,00	
				6/12	DMX 50-10	99206075	1.945,00	DMX 50-10	99205999	1.747,00	
				4/6, 6/9, 6/12, 9/12	DMX 50-10	99206073	1.945,00	DMX 50-10	99205998	1.747,00	
50	8	EPDM	Ceramica	19/27, 20/25	DMX 115-3	99206081	2.614,00	DMX 115-3	99206003	2.417,00	
				19/27, 20/25	DMX 115-3	99206078	2.614,00	DMX 115-3	99206002	2.417,00	
		FKM		19/27, 20/25	DMX 115-3	99206081	2.614,00	DMX 115-3	99206003	2.417,00	
				19/27, 20/25	DMX 115-3	99206078	2.614,00	DMX 115-3	99206002	2.417,00	

DMX 226: BOMBAS DOSIFICADORAS DE DIAFRAGMA MECÁNICO

Bomba mecánica robusta y versátil de diafragma oscilante con engranaje excéntrico de alta precisión, accionado por un motor trifásico o AC de alta eficiencia.

La cantidad de dosificación se ajusta cambiando manualmente la longitud de carrera en el anillo giratorio de ajuste de longitud de carrera en una relación de 1:10.

La desviación de la cantidad de dosificación es de $\pm 4\%$.

La carcasa consta de un compuesto de EPI duradero.

Componentes: cabezal dosificador; Membrana recubierta de PTFE y válvulas de bola dobles para caudales de hasta 50 l/h; válvula de bola sencilla para caudales de **60 l/h**.



VARIANTE B

- Versión básica SIN electrónica
- Control manual (ajuste de longitud de carrera)
- Control de encendido/apagado mediante suministro de red

Opciones bajo pedido:

- Modelos de materiales
- Diferentes combinaciones
- Variante de control AR
- Motor: monofásicos, ATEX
- Ajuste automático de la longitud de carrera mediante un servomotor
- Válvula de alivio integrada en el cabezal dosificador (PVC/PVDF)
- Detección de fuga de diafragma en combinación con la variante de control AR

MPG 41

Capacidad: 0,4 - 765 l/h

Presión: 3-10 bar

Intervalo de ajuste: 10: 1, ajuste manual de carrera

Alimentación de la red: variante de control B: 3 x 230/400 V, 50/60 Hz - 3 x 440/480 V, 60 Hz

MPG IM

Caudal máx. [m ³ /h]	Presión máx.	Dosing Head	Material de la junta	Bola de válvula	Aspiración [mm]	1 ~		3 ~		
						Modelo	Código	Euros	Código	Euros
132	10	PVC	EPDM	Ceramica	19/27, 20/25	DMX 132-10	99206048	4.145,00	99206033	3.870,00
			FKM		19/27, 20/25	DMX 132-10	99206047	4.145,00	99206011	3.870,00
199	8	PVC	EPDM	Ceramica	19/27, 20/25	DMX 199-8	99206050	3.990,00	99206035	3.715,00
			FKM		19/27, 20/25	DMX 199-8	99206049	3.990,00	99206034	3.715,00
280	8	PVC	EPDM	Ceramica	19/27, 20/25	DMX 280-8	99206052	3.990,00	99206037	3.715,00
			FKM		19/27, 20/25	DMX 280-8	99206051	3.990,00	99206036	3.715,00
321	6	PVC	EPDM	Ceramica	19/27, 20/25	DMX 321-6	99206064	4.258,00	99206039	3.983,00
			FKM		19/27, 20/25	DMX 321-6	99206063	4.258,00	99206038	3.983,00
67	10	EN 1.4571	FKM	Stainless steel		DMX 67-10			99592049	5.418,00
		PVC	EPDM	Ceramica	19/27, 20/25	DMX 67-10			99773451	3.870,00
			FKM		19/27, 20/25	DMX 67-10			99592046	3.870,00
		PVDF	PTFE	19/27, 20/25	DMX 67-10			99592048	4.867,00	
100	8	EN 1.4571	FKM	Stainless steel		DMX 100-8			99592036	4.906,00
		PVC	EPDM	Ceramica	19/27, 20/25	DMX 100-8			99772688	3.504,00
			FKM		19/27, 20/25	DMX 100-8			99592033	3.504,00
		PVDF	PTFE	19/27, 20/25	DMX 100-8			99592035	4.410,00	
132	10	EN 1.4571	FKM	Stainless steel		DMX 132-10			99592052	5.418,00
		PVDF	PTFE	Ceramica	19/27, 20/25	DMX 132-10			99592050	4.867,00

DMX 226

BOMBAS DOSIFICADORAS MECANICAS ► BOMBAS DOSIFICADORAS DE MEMBRANA MECANICA

Continuación

Caudal máx. [m³/h]	Presión máx.	Dosing Head	Material de la junta	Bola de válvula	Aspiración [mm]	1~		3~	
						Modelo	Código	Euros	Código
160	5	EN 1.4571	FKM	Stainless steel	19/27, 20/25	DMX 160-5		99772415	4.564,00
		PVC	EPDM	Ceramica		DMX 160-5		99772398	3.484,00
			FKM			DMX 160-5		99772380	3.484,00
160	5	PVDF	PTFE	Ceramica	19/27, 20/25	DMX 160-5		99772409	4.385,00
199	8	EN 1.4571	FKM	Stainless steel	19/27, 20/25	DMX 199-8		99592064	5.201,00
		PVDF	PTFE	Ceramica		DMX 199-8		99592063	4.673,00
			PTFE			DMX 199-8		99592063	4.673,00
224	5	EN 1.4571	FKM	Stainless steel	19/27, 20/25	DMX 224-5		99592042	4.878,00
		PVC	EPDM	Ceramica		DMX 224-5		99772481	3.484,00
			FKM			DMX 224-5		99592040	3.484,00
			PTFE			DMX 224-5		99592041	4.385,00
280	8	EN 1.4571	FKM	Stainless steel	19/27, 20/25	DMX 280-8		99592067	5.201,00
		PVDF	PTFE	Ceramica		DMX 280-8		99592065	4.673,00
			PTFE			DMX 280-8		99592065	4.673,00
321	6	EN 1.4571	FKM	Stainless steel	19/27, 20/25	DMX 321-6		99592069	5.576,00
		PVDF	PTFE	Ceramica		DMX 321-6		99592068	5.009,00
			PTFE			DMX 321-6		99592068	5.009,00
460	6	PVC	EPDM	Ceramica	19/27, 20/25	DMX 460-6		99206042	3.983,00
			FKM			DMX 460-6		99206040	3.983,00
						FKM	DMX 460-6		99206040

DMH 251: BOMBAS DOSIFICADORAS DE DIAFRAGMA DE PISTONES HIDRÁULICOS DMH

Bomba mecánica robusta y versátil de diafragma oscilante con engranaje excéntrico de alta precisión, accionado por un motor trifásico o AC de alta eficiencia.

La cantidad de dosificación se ajusta cambiando manualmente la longitud de carrera en el anillo giratorio de ajuste de longitud de carrera en una relación de 1:10.

La desviación de la cantidad de dosificación es de ± 4%.

La carcasa consta de un compuesto de EPI duradero.

Componentes: cabezal dosificador; membrana recubierta de PTFE y válvulas de bola dobles para caudales de hasta 50 l/h; válvula de bola sencilla para caudales de 60 l/h..



VARIANTE B:

- Versión básica SIN electrónica
- Control manual (ajuste de longitud de carrera)
- Control de encendido/apagado mediante suministro de red

Opciones bajo pedido:

- Modelos de materiales diferentes combinaciones
- Variante de control AR
- Motor monofásico
- Ajuste automático de la longitud de carrera mediante un servomotor
- Válvula de alivio integrada en el cabezal dosificador (PVC/PVDF)
- Detección de fugas de la membrana
- Cabezal dosificador de acero inoxidable con calefacción eléctrica
- Versión del motor ATEX

Capacidad: 0,5 - 1150 l/h

Presión: 10 bar

Intervalo de ajuste: 10: 1, ajuste manual de carrera

Suministro de red: variante de control B: 3 x 230/400 V, 50/60 Hz - 3 x 440/480 V, 60 Hz

MPG IM

Caudal máx. [m³/h]	Presión máx.	Dosing Head	Material de la junta	Bola de válvula	Aspiración [mm]	3 ~				
						Modelo	Código	Euros		
5	10	EN 1.4571	FKM	Stainless steel		DMH 5-10	99587782	4.594,00		
		PVC	EPDM	Ceramica	4/6, 6/9, 6/12, 9/12	DMH 5-10	99920694	3.675,00		
			FKM		4/6, 6/9, 6/12, 9/12	DMH 5-10	99587780	3.675,00		
		PVDF	PTFE		4/6, 6/9, 6/12, 9/12	DMH 5-10	99587781	4.315,00		
		13	10	PVC	EPDM		4/6, 6/9, 6/12, 9/12	DMH 13-10	99920697	3.675,00
					FKM		4/6, 6/9, 6/12, 9/12	DMH 13-10	99587783	3.675,00
PVDF	PTFE				4/6, 6/9, 6/12, 9/12	DMH 13-10	99587784	4.315,00		

DMH 252

BOMBAS DOSIFICADORAS HIDRAULICAS DE MEMBRANA ► DMH

DMH 252: BOMBAS DOSIFICADORAS DE DIAFRAGMA DE PISTONES HIDRÁULICOS

Bomba mecánica robusta y versátil de diafragma oscilante con engranaje excéntrico de alta precisión, accionado por un motor trifásico o AC de alta eficiencia.

La cantidad de dosificación se ajusta cambiando manualmente la longitud de carrera en el anillo giratorio de ajuste de longitud de carrera en una relación de 1:10.

La desviación de la cantidad de dosificación es de $\pm 4\%$.

La carcasa consta de un compuesto de EPI duradero.

Componentes: cabezal dosificador; membrana recubierta de PTFE y válvulas de bola dobles para caudales de hasta 50 l/h; válvula de bola sencilla para caudales de 60 l/h.



VARIANTE B:

- Versión básica SIN electrónica
- Control manual (ajuste de longitud de carrera)
- Control de encendido/apagado mediante suministro de red

Opciones bajo pedido:

- Modelos de materiales
- Diferentes combinaciones
- Variante de control AR
- Motor monofásico
- Ajuste automático de la longitud de carrera mediante un servomotor
- Válvula de alivio integrada en el cabezal dosificador (PVC/PVDF)
- Detección de fugas de la membrana
- Cabezal dosificador de acero inoxidable con calefacción eléctrica
- Versión del motor ATEX

Capacidad: 0,5 - 1150 l/h

Presión: 10 bar

Intervalo de ajuste: 10: 1, ajuste manual de carrera

Suministro de red: variante de control B: 3 x 230/400 V, 50/60 Hz - 3 x 440/480 V, 60 Hz

MPG IM

Caudal máx. [m³/h]	Presión máx.	Dosing Head	Material de la junta	Bola de válvula	Aspiración [mm]	3 ~		
						Modelo	Código	Euros
37	10	EN 1.4571	FKM	Stainless steel		DMH 37-10	99587794	5.301,00
		PVC	EPDM	Ceramica	4/6, 6/9, 6/12, 9/12	DMH 37-10	99920873	4.241,00
			FKM		4/6, 6/9, 6/12, 9/12	DMH 37-10	99587792	4.241,00
		PVDF	PTFE	4/6, 6/9, 6/12, 9/12	DMH 37-10	99587793	4.965,00	
46	10	EN 1.4571	FKM	Stainless steel		DMH 46-10	99587797	5.301,00
		PVC	EPDM	Ceramica	4/6, 6/9, 6/12, 9/12	DMH 46-10	99920874	4.241,00
			FKM		4/6, 6/9, 6/12, 9/12	DMH 46-10	99587795	4.241,00
		PVDF	PTFE	4/6, 6/9, 6/12, 9/12	DMH 46-10	99587796	4.965,00	

DMH 253: BOMBAS DOSIFICADORAS DE DIAFRAGMA DE PISTONES HIDRÁULICOS

Bomba mecánica robusta y versátil de diafragma oscilante con engranaje excéntrico de alta precisión, accionado por un motor trifásico o AC de alta eficiencia.

La cantidad de dosificación se ajusta cambiando manualmente la longitud de carrera en el anillo giratorio de ajuste de longitud de carrera en una relación de 1:10.

La desviación de la cantidad de dosificación es de $\pm 4\%$.

La carcasa consta de un compuesto de EPI duradero.

Componentes: cabezal dosificador; membrana recubierta de PTFE y válvulas de bola dobles para caudales de hasta 50 l/h; válvula de bola sencilla para caudales de 60 l/h.



VARIANTE B:

- Versión básica SIN electrónica
- Control manual (ajuste de longitud de carrera)
- Control de encendido/apagado mediante suministro de red

Opciones bajo pedido:

- Modelos de materiales
- Diferentes combinaciones
- Variante de control AR
- Motor monofásico
- Ajuste automático de la longitud de carrera mediante un servomotor
- Válvula de alivio integrada en el cabezal dosificador (PVC/PVDF)
- Detección de fugas de la membrana
- Cabezal dosificador de acero inoxidable con calefacción eléctrica
- Versión del motor ATEX

Capacidad: 0,5 - 1150 l/h

Presión: 10 bar

Intervalo de ajuste: 10: 1, ajuste manual de carrera

Suministro de red: variante de control B: 3 x 230/400 V, 50/60 Hz - 3 x 440/480 V, 60 Hz

MPG IM

Caudal máx. [m ³ /h]	Presión máx.	Dosing Head	Material de la junta	Bola de válvula	Aspiración [mm]	3 ~		
						Modelo	Código	Euros
67	10	EN 1.4571	FKM	Stainless steel		DMH 67-10	99587803	6.184,00
		PVC	EPDM	Ceramica	19/27, 20/25	DMH 67-10	99823077	4.947,00
			FKM		19/27, 20/25	DMH 67-10	99587801	4.947,00
		PVDF	PTFE	19/27, 20/25	DMH 67-10	99587802	5.721,00	
		EN 1.4571	FKM	Stainless steel		DMH 100-10	99587809	6.184,00
		PVC	EPDM	Ceramica	19/27, 20/25	DMH 100-10	99823242	4.947,00
	FKM	19/27, 20/25	DMH 100-10		99587807	4.947,00		
PVDF	PTFE	19/27, 20/25	DMH 100-10		99587808	5.721,00		

DMH 254

BOMBAS DOSIFICADORAS HIDRAULICAS DE MEMBRANA ► DMH

DMH 254: BOMBAS DOSIFICADORAS DE DIAFRAGMA DE PISTONES HIDRÁULICOS

Bomba mecánica robusta y versátil de diafragma oscilante con engranaje excéntrico de alta precisión, accionado por un motor trifásico o AC de alta eficiencia.

La cantidad de dosificación se ajusta cambiando manualmente la longitud de carrera en el anillo giratorio de ajuste de longitud de carrera en una relación de 1:10.

La desviación de la cantidad de dosificación es de $\pm 4\%$.

La carcasa consta de un compuesto de EPI duradero.

Componentes: cabezal dosificador; membrana recubierta de PTFE y válvulas de bola dobles para caudales de hasta 50 l/h; válvula de bola sencilla para caudales de 60 l/h.



VARIANTE B:

- Versión básica SIN electrónica
- Control manual (ajuste de longitud de carrera)
- Control de encendido/apagado mediante suministro de red

Opciones bajo pedido:

- Modelos de materiales
- Diferentes combinaciones
- Variante de control AR
- Motor monofásico
- Ajuste automático de la longitud de carrera mediante un servomotor
- Válvula de alivio integrada en el cabezal dosificador (PVC/PVDF)
- Detección de fugas de la membrana
- Cabezal dosificador de acero inoxidable con calefacción eléctrica
- Versión del motor ATEX

Capacidad: 0,5 - 1150 l/h

Presión: 10 bar

Intervalo de ajuste: 10: 1, ajuste manual de carrera

Suministro de red: variante de control B: 3 x 230/400 V, 50/60 Hz - 3 x 440/480 V, 60 Hz

MPG IM

Caudal máx. [m ³ /h]	Presión máx.	Dosing Head	Material de la junta	Bola de válvula	Aspiración [mm]	3 ~		
						Modelo	Código	Euros
143	10	EN 1.4571	FKM	Stainless steel		DMH 143-10	99587815	13.208,00
		PVC	EPDM		19/27, 20/25	DMH 143-10	99920698	10.566,00
		PVDF	FKM	Ceramica	19/27, 20/25	DMH 143-10	99587813	10.566,00
		PVDF	PTFE		19/27, 20/25	DMH 143-10	99587814	12.183,00
		EN 1.4571	FKM	Stainless steel		DMH 213-10	99587821	13.208,00
		PVC	EPDM		19/27, 20/25	DMH 213-10	99892882	10.566,00
213	10	PVC	FKM	Ceramica	19/27, 20/25	DMH 213-10	99587819	10.566,00
		PVDF	PTFE		19/27, 20/25	DMH 213-10	99587820	12.183,00

DMH 255: BOMBAS DOSIFICADORAS DE DIAFRAGMA DE PISTONES HIDRÁULICOS DMH

Bomba mecánica robusta y versátil de diafragma oscilante con engranaje excéntrico de alta precisión, accionado por un motor trifásico o AC de alta eficiencia.

La cantidad de dosificación se ajusta cambiando manualmente la longitud de carrera en el anillo giratorio de ajuste de longitud de carrera en una relación de 1:10.

La desviación de la cantidad de dosificación es de ± 4%.

La carcasa consta de un compuesto de EPI duradero. El lado húmedo incluye lo siguiente

Componentes: cabezal dosificador; Membrana recubierta de PTFE y válvulas de bola dobles para caudales de hasta 50 l/h; válvula de bola sencilla para caudales de 60 l/h.



VARIANTE B:

- Versión básica SIN electrónica
- Control manual (ajuste de longitud de carrera)
- Control de encendido/apagado mediante suministro de red

Opciones bajo pedido:

- Modelos de materiales • diferentes combinaciones
- Variante de control AR
- Motor monofásico
- Ajuste automático de la longitud de carrera mediante un servomotor
- Válvula de alivio integrada en el cabezal dosificador (PVC/PVDF)
- Detección de fugas de la membrana
- Cabezal dosificador de acero inoxidable con calefacción eléctrica
- Versión del motor ATEX

Capacidad: 0,5 - 1150 l/h Presión: 10 bar Intervalo de ajuste: 10: 1, ajuste manual de carrera Suministro de red: variante de control B: 3 x 230/400 V, 50/60 Hz - 3 x 440/480 V, 60 Hz

MPG IM

Caudal máx. [m ³ /h]	Presión máx.	Dosing Head	Material de la junta	Bola de válvula	Aspiración [mm]	3 ~		
						Modelo	Código	Euros
332	10	EN 1.4571	FKM	Stainless steel		DMH 332-10	99587830	15.019,00
		PVC	EPDM		19/27, 20/25	DMH 332-10	99920882	12.015,00
			FKM	Ceramica	19/27, 20/25	DMH 332-10	99587828	12.015,00
		PVDF	PTFE		19/27, 20/25	DMH 332-10	99587829	13.965,00
		EN 1.4571	FKM	Stainless steel	40	DMH 550-10	99587836	15.019,00
			EPDM		40	DMH 550-10	99920877	12.015,00
550	10	PVC	FKM	Ceramica	40	DMH 550-10	99587834	12.015,00
		PVDF	PTFE	Composite	40	DMH 550-10	99587835	13.965,00

DMH 257

BOMBAS DOSIFICADORAS HIDRAULICAS DE MEMBRANA ► DMH

DMH 257: BOMBAS DOSIFICADORAS DE DIAFRAGMA DE PISTONES HIDRÁULICOS DMH

Bomba mecánica robusta y versátil de diafragma oscilante con engranaje excéntrico de alta precisión, accionado por un motor trifásico o AC de alta eficiencia.

La cantidad de dosificación se ajusta cambiando manualmente la longitud de carrera en el anillo giratorio de ajuste de longitud de carrera en una relación de 1:10.

La desviación de la cantidad de dosificación es de $\pm 4\%$.

La carcasa consta de un compuesto de EPI duradero.

Componentes: cabezal dosificador; membrana recubierta de PTFE y válvulas de bola dobles para caudales de hasta 50 l/h; válvula de bola sencilla para caudales de 60 l/h.



VARIANTE B:

- Versión básica SIN electrónica
- Control manual (ajuste de longitud de carrera)
- Control de encendido/apagado mediante suministro de red

Opciones bajo pedido:

- Modelos de materiales
- Diferentes combinaciones
- Variante de control AR
- Motor monofásico
- Ajuste automático de la longitud de carrera mediante un servomotor
- Válvula de alivio integrada en el cabezal dosificador (PVC/PVDF)
- Detección de fugas de la membrana
- Cabezal dosificador de acero inoxidable con calefacción eléctrica
- Versión del motor ATEX

Capacidad: 0,5 - 1150 l/h

Presión: 10 bar

Intervalo de ajuste: 10: 1, ajuste manual de carrera

Suministro de red: variante de control B: 3 x 230/400 V, 50/60 Hz - 3 x 440/480 V, 60 Hz

MPG IM

Caudal máx. [m ³ /h]	Presión máx.	Dosing Head	Material de la junta	Bola de válvula	Aspiración [mm]	3 ~		
						Modelo	Código	Euros
770	10	EN 1.4571	FKM	Stainless steel	40	DMH 770-10	99587843	20.319,00
		PVC	EPDM	Stainless steel	40	DMH 770-10	99920878	16.255,00
		PVDF	FKM	Glass	40	DMH 770-10	99587841	16.255,00
		PVDF	PTFE	Composite	40	DMH 770-10	99587842	18.959,00
880	10	EN 1.4571	FKM	Stainless steel	40	DMH 880-10	99587846	20.319,00
		PVC	EPDM	Stainless steel	40	DMH 880-10	99920880	16.255,00
		PVC	FKM	Glass	40	DMH 880-10	99587844	16.255,00
		PVDF	PTFE	Composite	40	DMH 880-10	99587845	18.959,00
1150	10	EN 1.4571	FKM	Stainless steel	40	DMH 1150-10	99587849	20.319,00
		PVC	EPDM	Stainless steel	40	DMH 1150-10	99920881	16.255,00
		PVC	FKM	Glass	40	DMH 1150-10	99587847	16.255,00
		PVDF	PTFE	Composite	40	DMH 1150-10	99587848	18.959,00

COMPONENTES DEL SISTEMA DE OXIPERM PRO /

SISTEMA DE DESINFECCION ► SISTEMA DE DIOXIDO DE CLORO-OXIPERM PRO

COMPONENTES DEL SISTEMA DE OXIPERM PRO: OCD - OXIPERM PRO - GENERADOR DE DIÓXIDO DE CLORO/ SISTEMA DE DOSIFICACIÓN

- Oxiperm representa una solución de preparación de dióxido de cloro altamente eficiente y compacta y se utiliza para la desinfección en sistemas de refrigeración, ciclos de agua caliente y lucha contra la legionela. Los generadores de dióxido de cloro Oxiperm suministran una desinfección eficaz y un rendimiento fiable. Genera una solución de ClO₂ 2g/L
- Requiere 7,5% de NaClO₂, 9% de HCL y agua limpia para la producción de ClO₂
- La unidad OCD incluye control de agua, bombas dosificadoras de ácido y clorito sódico, reactor a bordo/ tanque de almacenamiento, completamente automatizado
- controles y una bomba dosificadora
- Agregar una célula de medida para un control total de la medida
- Para más información, véase la Clave de tipo Oxypem en la página opuesta o consultar el libro de Oxiperm Pro en Grundfos.



Centro de Productos (GPC)



Disinfectant amount gh	Presión máx.	Vol. Tanque [L]
5	9.00	30
10	9.00	30
30	9.00	60
30	9.00	200
60	9.00	60
60	9.00	200

Nombre del producto	Código	Euros
Oxiperm Pro OCD-162-5-S/G	95735153	24.398,00
Oxiperm Pro OCD-162-10-S/G	95735161	25.738,00
Oxiperm Pro OCD-162-30-P/G1	95735171	37.017,00
Oxiperm Pro OCD-162-30-P/G2	95735175	37.648,00
Oxiperm Pro OCD-162-60-P/G1	95718454	42.791,00
Oxiperm Pro OCD-162-60-P/G2	95718458	43.351,00

MPG IL

OXIPERM PRO TANKS

Altura	Longitud
0	0
0	0
300	490
300	490

Modelo	Código	Euros
Collecting	96726829	424,00
Collecting	96726830	424,00
collecting	95702450	319,00
collecting	95702451	319,00

MPG IJ

ACCESORIOS OXIPERM: ACCESORIOS OXIPERM



Descripción breve
AQC-D11, P-AU-X-X, QS-T-G
AQC-D12, P-AU-X-X, QS-T-X
Spare, Filter

Código	Euros
95708029	22.265,00
95737681	4.373,00
95737691	3.438,00
95709473	357,00

MPG IL

ACCESORIOS SELCOPERM: ACCESORIOS SELCOPERM



MPG SF

8

Descripción breve

Kit, Test

Código

98842487

Euros

2.271,00

DID: ANALIZADOR Y REGULADOR DE MONTAJE EN PARED

- CU382 Analizador digital de parámetros múltiples y controlador
- Tres controladores PID con punto de ajuste o bucle compuesto integrados con entrada de caudal
- Registro de datos con exportación mediante memoria USB (no incluida)
- Entrada/salida analógica, digital y Modbus RTU
- Incluye sensores (indicados en la tabla), cables de sensor, control de agua de muestra y célula de montaje del sensor
- 100-240 voltios 50/60 Hz potencia monofásica



- CU382 Analizador digital de parámetros múltiples y controlador
- Tres controladores PID con punto de ajuste o bucle compuesto integrados con entrada de caudal
- Registro de datos con exportación mediante memoria USB (no incluida)
- Entrada/salida analógica, digital y Modbus RTU
- Incluye sensores (indicados en la tabla), cables de sensor, control de agua de muestra y célula de montaje del sensor
- 100-240 voltios 50/60 Hz potencia monofásica
- Para más información, véase la clave de tipo DID (página 8,50) y los datos técnicos (páginas 8,51 a 8,53) o consultar el

completar el libro de datos DID en Grundfos Product Center (GPC)

MPG IJ

Descripción breve	Código	Euros
DID-1 BF1-PH	98915665	6.281,00
DID-1 TI1-PH	98915666	5.338,00
DID-1 TI1-ORP	98915667	5.866,00
DID-1 BF1-CND	98915670	8.105,00
DID-1 TI1-CND	98915671	7.162,00
DID-1 BF1-	99852669	4.454,00
DID-3 TI2-ORP/PH	98915668	9.076,00
DID-3 BF3-ORP/PH	98915669	9.527,00
DID-3 BF3-	99083725	5.460,00
DID-3 BT4-	99852671	8.510,00
DID-1 BF1-FCL2	98915656	8.995,00
DID-1 BF1-CDI2	98915657	9.166,00
DID-3 BF3-FCL2/PH	98915661	11.714,00
DID-3 BF3-FCL2/PH/ORP	98915664	14.182,00
Security accessorieinstal.CLO2 64.13112	95706626	50,00

DID: ANALYSER & CONTROLLER ACCESSORIES



MPG IJ 8

Descripción breve	Código	Euros
Acc. DID BF-, backplate	99852664	467,00
Acc. DID BF-1, flow cell	99074485	436,00
Acc. DID BF-3, flow cell	99074486	749,00
Acc. DID BF-1/3 sample water cond. ass.	99074484	741,00
Acc. DID BF-X, flow cell	99852651	3.815,00
Acc. sensorcable 1m	98915690	110,00
Acc. sensorcable extension 10m	98915691	247,00
Acc. sensorcable extension 20m	98915692	398,00
CU382-1 param. water quality controller	98915672	2.872,00
CU382-3 param. water quality controller	98915673	3.617,00
Kit,Connector Plug	96645265	397,00
MEDIDOR DEL AGUA 1200 l/h	95701524	1.258,00
Pressure loading valve	96609179	199,00
Water bleed	96729302	547,00
water bleed	96698139	1.464,00

SENSORES CÉLULA DE MONTAJE EN PARED: SENSORES: CÉLULA DE MONTAJE EN PARED

- Sensores digitales inteligentes, parámetros y gama de medida específica
- Tapón de membrana, sensor amperimétrico para todos los productos químicos de desinfección
- Sensores de pH, ORP y conductividad precalibrados
- Todos los sensores con medición de temperatura y compensación
- PH bajo para sensores de cloro
- Almacenamiento de calibración a bordo
- Para más información, ver los datos técnicos de los sensores en las páginas 8,52 y 8,53 o consultar los datos DID completos.

libro en Grundfos Product Center (GPC)



MPG IJ

Descripción breve	Código	Euros
Sensor, Conductivity, plug type	98915688	3.651,00
Sensor, Conductivity, with cable 7,5m	98915689	3.857,00

SENSORES CÉLULA DE MONTAJE EN PARED / DIT

SOLUCIONES DE MEDIDA Y CONTROL ► DID Y ACCESORIOS DE MEDIDA

Continuación

Descripción breve	Código	Euros
Sensor, ORP -2V to +2V, plug type	98915686	2.355,00
Sensor, ORP -2V to +2V, with cable 7,5m	98915687	2.809,00
Sensor, Turbidity, Organics, plug type	99852649	26.802,00
Sensor, Turbidity, plug type	99852646	9.440,00
Sensor, chlorine dioxide 0-2ppm	98915678	4.712,00
Sensor, chlorine dioxide 0-20ppm	98915679	4.712,00
Sensor, free chlorine 0-2ppm, E-520	99290639	4.541,00
Sensor, free chlorine 0-20ppm, E-520	99290641	4.541,00
Sensor, hydrogen peroxide 0-200ppm	98915680	4.899,00
Sensor, hydrogen peroxide 0-2000ppm	98915681	4.899,00
Sensor, pH 2-12, plug type	98915684	1.826,00
Sensor, peracetic acid 0-200ppm	98915682	4.899,00
Sensor, peracetic acid 0-2000ppm	98915683	4.899,00
Sensor, total chlorine 0-2ppm, E-525	99290664	4.688,00
Sensor, total chlorine 0-20ppm, E-525	99290665	4.688,00
sensor, pH 0-14, with cable 7,5m	98915685	2.165,00

DIT FOTÓMETRO: DIT-M, DIT-L, DIT-IR

El fotómetro DIT es un dispositivo de medida que combina la movilidad de un fotómetro portátil con las características de un laboratorio fotómetro. El alto nivel de precisión de los reactivos Grundfos y la facilidad de uso del fotómetro garantizan una rápida y análisis fiable de hasta 14 parámetros en aplicaciones de tratamiento de aguas. Una interfaz de infrarrojos permite la transferencia de datos medidos a ordenador o una impresora (RS-232) mediante el módulo de interfaz de infrarrojos opcional DIT-IR.

- Volumen de suministro DIT-M y DIT-L
- 1 fotómetro con carcasa de plástico
- 4 pilas (AAA/LR03)
- 1 manual (instalación y funcionamiento instrucciones)
- 1 Certificado de cumplimiento
- 3 viales redondos con tapón y junta, Ø24 mm

Volumen de suministro DIT-IR

- 1 DIT-IR en una caja de plástico
- 4 pilas (AA/LR6)
- 1 cable USB
- 1 destornillador con clip
- 1 manual (instalación y funcionamiento instrucciones)
- 1 Certificado de cumplimiento
- CD-ROM.
- 1 brocha de limpieza
- 1 varilla agitadora de plástico

Además, DIT-L también se entrega con

1 kit de inicio (100 tabletas cada uno: DPD n° 1, DPD N ° 3, glicina, fotómetro fenolizado)



Descripción breve	MPG II	
	Código	Euros
DIT-IR, Infrared Interface Module	95727744	822,00
DIT-L, photometer	95727743	1.465,00
DIT-M, photometer	95727742	2.823,00
reference standard for DIT-L	95727745	149,00
verification standard for DIT-M	95727746	419,00

REAGENT: FOR DIT-M AND DIT-L



Descripción breve	MPG SF	
	Código	Euros
	96688696	125,00
	98032751	72,80
	98032752	67,60
	95727763	98,00
	95727755	317,00
Reagent ALKA-M-PHOTOMETER TABLETS	95727754	407,00
Reagent COMBI-PACK ALUMINIUM/250TABLET	95727764	231,00
Reagent COMBI-PACK CHLORIDE/250TABLETS	95727759	257,00
Reagent COMBI-PACK PHOSPHATE LR 100TAB	95727760	59,00
Reagent COMBI PACK MAGNESE/250TABLETS	95727751	131,04
Reagent CYANURIC ACID TABLETS	95727747	116,00
Reagent DPD NO4 TABLETS	95727761	55,00
Reagent DPD No.1 TABLETS	95727750	116,00
Reagent DPD No.1 TABLETS	95727748	131,04
Reagent DPD No.3 TABLETS	95727758	57,00
Reagent DPD1 High Calcium	95727752	152,88
Reagent Fluoride-standard	95727762	88,40
Reagent GLYCINE TABLETS	95727756	167,00
Reagent HYDROGENPEROXIDE LR TABLETS	95727753	131,04
Reagent IRON LR TABLETS	95727757	167,00
Reagent PHENOL RED PHOTOMETER TABLETS	96609165	96,00
Reagent SPANDS-reagent		
pH buffer solution		

DIT: ACCESSORIES

Descripción breve	MPG SF	
	Código	Euros
Cuvette	95727768	120,00
Cuvette	95727769	275,00
Plastic stirring rod	95727771	12,48
Plastic syringe	95727773	18,72
Sample water filter	96622995	850,00

CABLES DE CONTROL Y ENCHUFES / DIAFRAGMA

SOLUCIONES DE MEDIDA Y CONTROL ► CABLES DE CONTROL Y ENCHUFES PARA DOSIFICADORAS

CABLES DE CONTROL Y ENCHUFES



Diseñado para	Descripción breve	MPG IJ	
		Código	Euros
	KIT DETECTOR M12 cpl, DME60-940	96534443	346,00
DDA 60 to 200	Acc. cable 3 m, GENibus, straight	98589048	111,00
DDA, DDC, DDE, DME, DMX, DMH	CABLE CONTROL 4P M12 5m 2+4	96609016	74,00
DDA, DDC, DDE, DME, DMX, DMH	CLAVIJA CONEXION CIRCULAR 4 polos	96698715	51,00
DDA, DDC, DDE, DME, DMX, DMH	KIT CABLE NIVEL ON/OFF P/DOSIF. 5M.	96440451	75,00
DDA, DDC, DDE, DME, DMX, DMH	KIT CLAVIJA CONEXION 4 POLOS	96440452	51,00
DDA, DDC, DDE, DMX, DMH	CABLE 4polos M12 clavija 5m	96609019	74,00
DDA, DDC, DDE, DMX, DMH	CASQUILLO C/CODO M12x1 4pole	96696198	51,00
DDA, DME, DMX, DMH	5-pole M12 plug 1, 2, 4 for single cable	96609031	51,00
DDA, DME, DMX, DMH	CABLE 5P M12 5m enchufe 2	96632922	74,00
DDA, DME, DMX, DMH	KIT CABLE CONTROL 5m, 5 pole DME60-940	96527111	80,00
DDA, DME, DMX, DMH	Kit, control plug stop dosing	96606401	50,00
DDI 222	Conector circular profibus M12 Term.	96693737	95,00
DDI 222	TUBERIA CIRCULAR profibus M12 T-dist.	96693735	630,00
DDI, DDA & DDE XL	enchufe	96698717	35,00
DME	CABLE PARA RELE ADICIONAL 5M	96534215	132,00
DME	KIT CABLE DE CONTROL 5 m	96440448	80,00
DME	KIT DE CONTROL DMS	96440449	50,00
DMX, DMH	adaptador	96635010	124,00

DIAFRAGMA DETECCIÓN DE FUGAS

Descripción breve	MPG IJ	
	Código	Euros
Acc. Set SDXL PLV-PRV-DBG0,36I-PVC FKM	99211372	3.524,00
Acc. Set SDXL PLV-PRV-PVC EPDM	99211485	1.602,00
Acc. Set SDXL PLV-PRV-PVC FKM	99211484	1.602,00
Acc.Set SDXL PLV-PRV-DBG0,36I-PVC EPDM	99211483	3.524,00
Acc.Tank adaptor plate DMX226,DMH251-253	99211241	278,00
pieza angular de sujeción	91836471	516,00

ACCESORIOS DE TANQUE

- Diversos accesorios para depósitos que deben incorporarse a depósitos químicos
- Seleccionar por descripción
- Si desea obtener más información, consulte las páginas de información sobre productos para depósitos en el data booklet de accesorios de dosificación de Grundfos o en el GPC

Materiales accesorios	MPG IJ	
	Código	Euros
Poliétileno	98375695	223,00
	99174140	323,00

VÁLVULAS DE PIE 60 L/H

Las válvulas de pie están instaladas en el extremo inferior de la manguera de succión. Están disponibles sin nivel o con indicación de nivel bajo y depósito vacío. Las válvulas de pie incluyen:

- peso
- Filtro (tamaño de malla aprox. 0,8 mm) y válvula antirretorno
- Juego de conexiones de mangueras: 4 /6 mm, 6/9 mm, 6/12 mm y 9/12 mm
- Juego de conexión de tuberías: roscado, Rp 1/4", hembra (acero inoxidable).

Las válvulas de pie con indicación de nivel bajo y tanque vacío incluyen adicionalmente:

- Unidad de interruptor de láminas con dos flotadores
- 5 metros de cable con cubierta de PE
- Enchufe M 12 para conectar bomba dosificadora DDA, DDC, DDE o DDI
- Tapón de PE, Ø58 mm, para montaje en depósitos cilíndricos Grundfos o para su uso con adaptadores de depósito.



			MPG l/h	
Material accesorios	Material de la junta	Bola de válvula	Código	Euros
	FKM/EPDM		98070953	117,00
			98070968	309,00
			98070980	447,00
			98070992	447,00
			98071004	447,00
			98071016	447,00
			98071076	589,00
			98071088	589,00
			98071100	589,00
			98071112	589,00
			98071136	622,00
			98071148	656,00
			98071160	656,00
PVDF			98070954	142,00
			98070969	334,00
			98070981	472,00
			98070993	472,00
			98071005	472,00
			98071017	472,00
	PTFE	Ceramica	98071077	614,00
			98071089	614,00
			98071101	614,00
			98071113	614,00
			98071125	647,00
			98071137	647,00
			98071149	681,00
			98071161	681,00
			98070951	75,00
			98070966	217,00
			98070978	179,00
			98070990	179,00
			98071002	179,00
			98071014	179,00
			98071038	179,00
			98071050	179,00
			98071062	179,00
			98071074	297,00
			98071086	297,00
			98071098	297,00
			98071110	297,00
Polietileno	FKM/EPDM			

VÁLVULAS DE PIE 60 l/h / VÁLVULAS DE PIE 460 l/h

SOLUCIONES DE MEDIDA Y CONTROL ► ACCESORIOS DE DOSIFICACION

Continuación

Material de la junta	Bola de válvula	Código	Euros
FKM/EPDM	Ceramica	98071122	297,00
		98071134	297,00
		98071146	297,00
		98071158	297,00
		98070952	100,00
		98070967	242,00
		98070979	205,00
		98070991	205,00
		98071003	205,00
		98071015	205,00
PTFE	Ceramica	98071063	205,00
		98071075	322,00
		98071087	322,00
		98071099	322,00
		98071111	322,00
		98071135	322,00
		98071147	322,00
		98071159	322,00
		98070963	313,00
		Stainless steel	Stainless steel

VÁLVULAS DE PIE 460 L/H

Las válvulas de pie están instaladas en el extremo inferior de la manguera de entrada. No tienen indicación de nivel. Las válvulas de pie incluyen:

- Filtro (tamaño de malla aprox. 0,8 mm) y válvula antirretorno
- Juego de conexión de mangueras y tuberías: para mangueras 19/27 y tuberías 20/25 (PE y PVDF)
- Juego de conexión de tuberías: roscado, Rp 3/4", hembra (acero inoxidable).



MPG II

Material de la junta	Bola de válvula	Código	Euros
FKM/EPDM	Ceramica	99168636	386,00
		99168649	406,00
PTFE	Ceramica	99168633	274,00
FKM/EPDM		99168635	291,00
PTFE		99170593	760,00
PVDF			
Polietileno			
Stainless steel			

KITS DE INSTALACIÓN



MPG II

Presión máx.	Materiales accesorios	Material de la junta	Bola de válvula	Código	Euros
	Cloruro de polivinilo	EPDM	Ceramica	95730459	176,00
	Cloruro de polivinilo	EPDM	Ceramica	95730467	272,00
	Cloruro de polivinilo	EPDM	Ceramica	95730475	290,00
	Cloruro de polivinilo	EPDM	Ceramica	95730483	299,00
	Cloruro de polivinilo	FKM	Ceramica	95730442	144,00
	Cloruro de polivinilo	FKM	Ceramica	95730458	176,00
	Cloruro de polivinilo	FKM	Ceramica	95730466	271,00
	Cloruro de polivinilo	FKM	Ceramica	95730474	290,00
	Cloruro de polivinilo	FKM	Ceramica	95730482	299,00
	Cloruro de polivinilo	PTFE	Ceramica	95730444	171,00
	Cloruro de polivinilo	PTFE	Ceramica	95730452	195,00
	Cloruro de polivinilo	PTFE	Ceramica	95730460	194,00
	Cloruro de polivinilo	PTFE	Ceramica	95730468	294,00
	Cloruro de polivinilo	PTFE	Ceramica	95730476	331,00
	Cloruro de polivinilo	PTFE	Ceramica	95730484	326,00
	PVDF	EPDM	Ceramica	95730446	189,00
	PVDF	EPDM	Ceramica	95730454	208,00
	PVDF	EPDM	Ceramica	95730462	212,00
	PVDF	EPDM	Ceramica	95730470	331,00
	PVDF	EPDM	Ceramica	95730478	354,00
	PVDF	EPDM	Ceramica	95730486	358,00
	PVDF	FKM	Ceramica	95730445	189,00
	PVDF	FKM	Ceramica	95730453	208,00
	PVDF	FKM	Ceramica	95730461	212,00
	PVDF	FKM	Ceramica	95730469	331,00
	PVDF	FKM	Ceramica	95730477	354,00
	PVDF	FKM	Ceramica	95730485	358,00
	PVDF	PTFE	Ceramica	95730447	212,00
	PVDF	PTFE	Ceramica	95730455	235,00
	PVDF	PTFE	Ceramica	95730463	240,00
	PVDF	PTFE	Ceramica	95730471	367,00
	PVDF	PTFE	Ceramica	95730479	390,00
	PVDF	PTFE	Ceramica	95730487	395,00
	Polipropileno	EPDM	Ceramica	95730441	144,00
	Polipropileno	EPDM	Ceramica	95730449	162,00
	Polipropileno	EPDM	Ceramica	95730457	176,00
	Polipropileno	EPDM	Ceramica	95730465	272,00
	Polipropileno	EPDM	Ceramica	95730473	290,00
	Polipropileno	EPDM	Ceramica	95730481	299,00
	Polipropileno	FKM	Ceramica	95730448	162,00
	Polipropileno	FKM	Ceramica	95730456	176,00
	Polipropileno	FKM	Ceramica	95730464	272,00
	Polipropileno	FKM	Ceramica	95730472	290,00
	Polipropileno	FKM	Ceramica	95730480	299,00
12.00	Cloruro de polivinilo	EPDM	Ceramica	95730451	162,00
12.00	Cloruro de polivinilo	FKM	Ceramica	95730450	162,00
13.00	Cloruro de polivinilo	EPDM	Ceramica	95730443	144,00
13.00	Polipropileno	FKM	Ceramica	95730440	144,00

LANZAS DE ASPIRACIÓN RÍGIDAS 460 I/h

SOLUCIONES DE MEDIDA Y CONTROL ► ACCESORIOS DE DOSIFICACION

LANZAS DE ASPIRACIÓN RÍGIDAS 460 L/H

Están disponibles sin indicación de nivel o con indicación de nivel bajo y depósito vacío. Su profundidad de inmersión es ajustable.

La manguera entre la línea de aspiración y la bomba dosificadora debe pedirse por separado.

Las lanzas de succión sin señal de nivel vacía incluyen los siguientes elementos:

- Colador (tamaño de malla aprox. 2,2 mm)
- Válvula antirretorno
- Juego de conexiones para Manguera 19/27 y Tubería 20/25
- Conexión de tanque ajustable con orificios para, por ejemplo, línea de desentierro

Las lanzas de succión con señal de nivel vacía incluyen adicionalmente:

- Unidad de interruptor de láminas con 2 flotadores
- 5 metros de cable con cubierta de PE
- Enchufe M 12 para conectar bomba dosificadora DDA, DDC, DDE o DDI

El modo de conmutación de la indicación de nivel bajo y tanque vacío está ajustado de fábrica a NO. El modo de conmutación se puede configurar en NC volteando el flotador al revés.

Los adaptadores seleccionados permiten instalar estas lanzas de succión con varillas G2" en bandejas con diferentes aberturas.



					MPG IJ	
Inmersión [mm]	Materiales accesorios	Material de la junta	Bola de válvula	Descripción breve	Código	Euros
500		FKM/EPDM	Ceramica	RSL-0500-NL-G5/4	99161410	597,00
		PTFE		PE/V,E/C U3	99199363	352,00
690	Polietileno	FKM/EPDM	Ceramica		99161411	614,00
		PTFE			99199364	369,00
		FKM/EPDM			99161412	605,00
		PTFE			99199365	360,00
980	Polietileno	FKM/EPDM	Ceramica		99161943	621,00
		PTFE			99199366	377,00
		FKM/EPDM			99161944	631,00
		PTFE			99199367	386,00
1200	Polietileno	FKM/EPDM	Ceramica		99161945	647,00
		PTFE			99199368	402,00
		FKM/EPDM			99161946	645,00
		PTFE			99199369	401,00
					99161947	662,00
					99199370	417,00

LANZAS DE ASPIRACIÓN RÍGIDAS 1150 L/H

Estas lanzas de succión rígidas están diseñadas para su uso con tanques estacionarios (por ejemplo, tanques Grundfos). Las lanzas de succión rígidas para tanques estacionarios tienen una válvula de pie con filtro. Los interruptores de nivel están disponibles como accesorios y se pueden reequipar. La longitud de la tubería rígida se puede adaptar. La bomba generalmente se instala directamente en el tanque, en un soporte de pared o en un patín.

Las lanzas de succión rígidas para tanques estacionarios incluyen:

- Colador (tamaño de malla aprox. 0,8 mm)
- Válvula antirretorno
- Juego de conexión de tuberías (PVC): para tuberías con diámetro exterior de 40 mm
- Conexión de tanque ajustable



MPG IJ 8

Inmersión [mm]	Materiales accesorios	Material de la junta	Bola de válvula	Código	Euros
1200	PVC-PVDF	FKM	Glass	99328221	755,00

ADAPTADORES PARA CONEXIÓN DE CONTENEDOR: CONTAINER CONNECTION



MPG IJ

Diseñado para	Descripción breve	Código	Euros
RSL	Acc. backing nut G2"	98071170	25,00
RSL and FV-2L	Acc.adapter RSL,G2" in, 2"NPT out	98156690	82,00
RSL and FV-2L	Can adaptor ASTM	98071176	52,00
RSL and FV-2L	Canister adaptor large	98071175	52,00
RSL and FV-2L	Canister adaptor medium	98071174	33,00
RSL and FV-2L	Canister adaptor small	98071173	52,00
RSL and FV-2L	Drum adaptor S56x4	98071172	52,00
RSL and FV-2L	Drum adaptor S70x6	98071171	52,00
RSL and FV-2L	IBC adaptor S160x7	98071177	72,00

PRESSURE RELIEF VALVES

SOLUCIONES DE MEDIDA Y CONTROL ► ACCESORIOS DE DOSIFICACION

PRESSURE RELIEF VALVES

Las válvulas de alivio de presión protegen la bomba y la instalación de descarga contra una sobrepresión excesiva. Todas las dosificaciones de desplazamiento positivo

Las instalaciones deben incluir una válvula de alivio de presión, instalada en la línea de descarga cerca de la bomba.

Los modelos pequeños y medianos (hasta 460 l/h) se instalan en línea con 2 accesorios. La tercera conexión, en posición lateral, permite la

Retorno del líquido al tanque si la presión excede el umbral de control.

Para caudales más grandes (hasta 1150 l/h), se puede crear una válvula de alivio de presión combinando una pieza en T, montada en línea, y una válvula de presión

Válvula de carga conectada al tercer accesorio, de vuelta hacia el tanque de almacenamiento.



Hasta 60 l/h

- La presión de alivio, ajustable de 5 a 10 bar, está ajustada de fábrica a 10 bar, o
- La presión de alivio, ajustable de 7 a 16 bar, está ajustada de fábrica a 16 bar.

Hasta 460 l/h

- La presión de alivio, ajustable de 3 a 10 bar, está ajustada de fábrica a 10 bar.

Relief pressure [bar]	Materiales accesorios	Material de la junta	Aspiración [mm]	Modelo	Código	Euros	
4	Polipropileno	Caucho	25	PRV kit	99370957	145,00	
		Plástico		PRV kit	99370958	278,00	
	Stainless steel	Composite	25	pressure	96727368	3.911,00	
		Composite	25	PRESS RELIEF	96694452	8.687,00	
	Cloruro de polivinilo	FKM/EPDM	25	PRV-G5/4-10	99141139	431,00	
			4/6, 6/9, 6/12, 9/12	PRV-G5/4-10	99131032	381,00	
		PTFE	4/6, 6/9, 6/12, 9/12	PRV-G5/8-10	95730758	220,00	
			4/6, 6/9, 6/12, 9/12	PRV-G5/8-10	95730759	307,00	
		Composite	25	PRV-G5/4-10	99141224	883,00	
			5/4	PRV-G5/4-10	99141212	833,00	
10	PVDF	FKM/EPDM	4/6, 6/9, 6/12, 9/12	PRV-G5/8-10	95730760	321,00	
		PTFE	4/6, 6/9, 6/12, 9/12	PRV-G5/8-10	95730761	405,00	
	Polipropileno	FKM/EPDM	25	PRV-G5/4-10	99141197	459,00	
			4/6, 6/9, 6/12, 9/12	PRV-G5/8-10	95730757	222,00	
	Stainless steel	FKM/EPDM	1/4	PRV-G1/4-10	95730771	527,00	
			3/4	PRV-G3/4-10	99141228	748,00	
	Cloruro de polivinilo	FKM/EPDM	4/6, 6/9, 6/12, 9/12	PRV-G5/8-16	95730774	222,00	
			4/6, 6/9, 6/12, 9/12	PRV-G5/8-16	95730775	307,00	
		PTFE	FKM/EPDM	4/6, 6/9, 6/12, 9/12	PRV-G5/8-16	95730776	321,00
			PTFE	4/6, 6/9, 6/12, 9/12	PRV-G5/8-16	95730777	405,00
16	Polipropileno	FKM/EPDM	4/6, 6/9, 6/12, 9/12	PRV-G5/8-16	95730773	222,00	
		Stainless steel	1/4	PRV-G1/4-16	95730783	527,00	

PRESSURE LOADING VALVES

Las válvulas de carga de presión mantienen una contrapresión constante para la bomba dosificadora. Se instalan en la línea de descarga después de la

válvula de alivio de presión, y después del amortiguador de pulsaciones, si está instalado. Las válvulas de carga de presión se utilizan en las siguientes aplicaciones:

- Contrapresión demasiado baja o ninguna contrapresión
- Presión fluctuante del sistema con amortiguador de pulsaciones en el lado de salida
- Para evitar el sifón, cuando la presión de entrada es superior a la contrapresión.

Las válvulas de carga de presión no deben utilizarse como válvulas de cierre.



Hasta 60 l/h

- La presión de carga, ajustable de 1 a 5 bar, está ajustada de fábrica a 3 bar.
- Presión máxima del sistema: 16 bar.

Hasta 460 l/h

- La presión de carga, ajustable de 3 a 10 bar, está ajustada de fábrica a 3 bar.
- Presión máxima del sistema: 10 bar.

Hasta 1500 l/h

- Presión de carga, ajustable de 0,5 a 10 bar.
- Presión máxima del sistema: 10 bar.

El material de la membrana siempre está lleno de PTFE

			MPG II		
Materiales accesorios	Material de la junta	Aspiración [mm]	Modelo	Código	Euros
Cloruro de polivinilo	Caucho		PLV-G2-10	99367198	638,00
	FKM/EPDM	25	PLV-G5/4-3	99132186	326,00
		4/6, 6/9, 6/12, 9/12	PLV-G5/8-3	95730742	192,00
	PTFE	5/4	PLV-G5/4-3	99140593	359,00
		4/6, 6/9, 6/12, 9/12	PLV-G5/8-3	95730743	250,00
	PVDF	Composite	5/4	PLV-G5/4-3	99140651
FKM/EPDM		25	PLV-G5/4-3	99140646	711,00
		4/6, 6/9, 6/12, 9/12	PLV-G5/8-3	95730744	274,00
PTFE			PLV-G2-10	99367203	3.680,00
		4/6, 6/9, 6/12, 9/12	PLV-G5/8-3	95730745	363,00
Polipropileno		Caucho		pressur	96727367
	FKM/EPDM	25	PLV-G2-10	99367200	894,00
		4/6, 6/9, 6/12, 9/12	PLV-G5/4-3	99140610	393,00
	PTFE		PLV-G5/8-3	95730741	194,00
		1/4	PLV-G1/4-3	95730751	499,00
	3/4	PLV-G3/4-3	99135772	712,00	
Stainless steel	Plástico		PRESS. LOADING	96694434	6.386,00

MULTI-FUNCTION VALVES / VÁLVULAS DE INYECCIÓN

SOLUCIONES DE MEDIDA Y CONTROL ► ACCESORIOS DE DOSIFICACION

MULTI-FUNCTION VALVES



MPG IJ

Relief pressure [bar]	Materiales accesorios	Material de la junta	Aspiración [mm]	Modelo	Código	Euros
10	PVDF	EPDM	4/6, 6/9, 6/12, 9/12	MFV-G5/8-10	95704591	341,00
			4/6, 6/9, 6/12, 9/12	MFV-G5/8-10	95730808	341,00
			4/6, 6/9, 6/12, 9/12	MFV-G5/8-10	95730811	354,00
			4/6, 6/9, 6/12, 9/12	MFV-G5/8-10	95704585	343,00
		FKM	4/6, 6/9, 6/12, 9/12	MFV-G5/8-10	95730807	343,00
			4/6, 6/9, 6/12, 9/12	MFV-G5/8-10	95730810	355,00
			4/6, 6/9, 6/12, 9/12	MFV-G5/8-10	95730809	433,00
			4/6, 6/9, 6/12, 9/12	MFV-G5/8-10	95730812	445,00
		PTFE	4/6, 6/9, 6/12, 9/12	MFV-G5/8-16	95730822	338,00
			4/6, 6/9, 6/12, 9/12	MFV-G5/8-16	95730824	338,00
			4/6, 6/9, 6/12, 9/12	MFV-G5/8-16	95730827	350,00
			4/6, 6/9, 6/12, 9/12	MFV-G5/8-16	95730821	339,00
16	FKM	4/6, 6/9, 6/12, 9/12	MFV-G5/8-16	95730823	339,00	
		4/6, 6/9, 6/12, 9/12	MFV-G5/8-16	95730826	351,00	
		4/6, 6/9, 6/12, 9/12	MFV-G5/8-16	95730825	429,00	
		4/6, 6/9, 6/12, 9/12	MFV-G5/8-16	95730828	441,00	
PTFE	4/6, 6/9, 6/12, 9/12	MFV-G5/8-16	95730825	429,00		
	4/6, 6/9, 6/12, 9/12	MFV-G5/8-16	95730828	441,00		

VÁLVULAS DE INYECCIÓN

Las unidades de inyección conectan la línea de dosificación con la línea de proceso. Garantizan una contrapresión mínima de 0,7 bar y evitan reflujo del líquido dosificado.

60

Las unidades de inyección con válvula de bola se utilizan en aplicaciones en las que el punto de inyección debe ser cerrable. La válvula de bola se coloca entre la tubería de inyección y el muelle válvula de retención. Así, la línea dosificadora puede desconectarse completamente del proceso. La válvula de retención puede desmontarse y limpiarse sin detener el procesar y vaciar la línea de proceso.

Tubería, Rp 1/4 "

60

4/6, 6/9, 6/12

y 9/12 mm

Material

Bolas

64

En general, incluyen:

- Tubería de inyección. Las versiones de PP, PVC y PVDF pueden acortarse.
- Válvula de retención con muelle y muelle tantal.



MPG IJ

Descripción breve	Código	Euros
Inj.unit 0400-10 PVC/E/T 4K-40/120	99332974	789,00
Inj.unit 0300-10 SS/T/SS 4A1-30/120	99333838	B. p.
Inj.unit 0300-10 PVC/V/C 4U3-30/120	99169230	951,00
Inj.unit 0300-10 PVC/E/C 4U3-30/120	99168657	225,00
Inj.unit 0300-10 PVC/T/C 4U3-30/120	99168658	225,00
Inj.unit 0300-10 PP/V/C 4U3-30/120	99169217	258,00
Inj.unit 0300-10 PP/E/C 4U3-30/120	99169220	269,00
Inj.unit 0300-10 PP/E/C 4U3-30/120	99169223	269,00

VÁLVULAS DE INYECCIÓN / TUBERÍA / MANGUERA

Continuación

Descripción breve	Código	Euros
Inj.unit 0300-10 PV/V/C 4U3-30/120	99169227	490,00
Inj.unit 0300-10 PV/E/C 4U3-30/120	99169228	490,00
Inj.unit 0300-10 PV/T/C 4U3-30/120	99169229	523,00
Inj.unit 0302-10 SS/T/SS 4A1-30/120	99206586	1.164,00
Inj.unit 0302-10 PVC/V/C 4U3-30/120	99206582	424,00
Inj.unit 0302-10 PVC/E/C 4U3-30/120	99206585	424,00
Inj.unit 0400-10 PP/E/T 4B5-40/120	99333904	862,00
Inj.unit 0400-10 PV/T/T 4B5-40/120	99333909	1.664,00
Inject. unit 0700-6 PVC/V/PVCY-70/220.00	96688319	2.064,00
Inject. unit 0700-6 PP/V/PPY-70/220.00	96688320	2.126,00
Inject. unit 0200-16 PVC/V/C 4U2-20/100	95730912	80,00
Inject. unit 0200-16 PVC/E/C 4U2-20/100	95730916	80,00
Inject. unit 0200-16 PVC/T/C 4U2-20/100	95730920	137,00
Inject. unit 0200-16 PVC/V/C 4U2-20/300	95730940	146,00
Inject. unit 0200-16 PVC/E/C 4U2-20/300	95730944	146,00
Inject. unit 0200-16 PVC/T/C 4U2-20/300	95730948	204,00
Inject. unit 0202-16 PVC/V/C 4U2-20/100	95730952	348,00
Inject. unit 0202-16 PVC/E/C 4U2-20/100	95730956	348,00
Inject. unit 0206-10 PVC/V/C 4U2-20/185	95730968	704,00
Inject. unit 0206-10 PVC/E/C 4U2-20/185	95730972	704,00
Injection unit 0202-64 SS/T/SS 4A-20/27	95730960	662,00
Injection unit 0208-64 SS/T/SS 4A-20/27	95730980	858,00
Injection unit 0200-100 SS/T/SS 4A-20/27	95730936	479,00
Injection unit 0203-16 PVC/V/C 4U2-20/55	95730964	146,00
Injection unit 0208-16 PV/T/C 4U2-20/27	95730976	526,00
Injection unit 0200-16 PP/V/C 4U2-20/100	95730904	90,00
Injection unit 0200-16 PP/E/C 4U2-20/100	95730908	90,00
Injection unit 0200-16 PV/V/C 4U2-20/100	95730924	137,00
Injection unit 0200-16 PV/E/C 4U2-20/100	95730928	137,00
Injection unit 0200-16 PV/T/C 4U2-20/100	95730932	194,00
connection, G 3/4", G 5/8"	95702449	102,00

8

TUBERÍA / MANGUERA

- Tubos flexibles para la conexión de las bombas dosificadoras de aspiración y descarga
- Seleccione el tubo de acuerdo con el tamaño de conexión del tubo de la bomba y la ficha técnica
- El tubo de PE opaco no presenta estabilización UV y tiene el índice de resistencia química más bajo
- El tubo negro de PE permite un uso limitado en exteriores, pero puede que sea necesario sustituirlo con frecuencia
- La manguera trenzada de PVC ofrece un buen rendimiento en todos los aspectos relacionados con los productos químicos y el entorno del sitio
- El tubo de ETFE tiene la máxima presión, resistencia química, UV y clasificación medioambiental
- Para más información, consulte las páginas de información de los tubos en el catálogo de accesorios de dosificación de Grundfos o en el GPC.



MPG II

Hose flow	Hose dimensions	Hose material	Presión máx.	Hose length	Código	Euros
					95730356	49,00
					95730357	38,00
					95730358	96,00
					95730359	105,00
					95730360	161,00
					95730361	324,00
					95730362	52,00
					95730363	81,00
					95730364	109,00
					95730365	25,00
					95730366	45,00
					95730367	73,00
					95730368	62,00

TUBERÍA / MANGUERA

SOLUCIONES DE MEDIDA Y CONTROL ► ACCESORIOS DE DOSIFICACION

Continuación

Hose flow	Hose dimensions	Hose material	Presión máx.	Hose length	Código	Euros
					95730369	118,00
					95730370	142,00
					95730371	198,00
					95730377	69,00
					95730378	38,00
					95730379	59,00
					95730380	105,00
					95730381	133,00
					96535077	143,00
					96535079	287,00
					98153922	18,00
					98153944	19,00
					98153949	31,00
					95702448	80,00
					95709108	78,00
					96692437	230,00
					96697911	118,00
					96727484	578,00
					96727490	770,00
					96727492	1.929,00
					99169576	25,00
					99169603	24,00
					99169728	74,00
					96692592	608,00
	13 /20	BRAIDED PVC		50.0000		
Pumps up to 17 l/h	5 /8	LD-PE	13	3.0000	95730888	17,00
Pumps up to 17 l/h	5 /8	LD-PE	13	10.0000	96727393	41,00
Pumps up to 17 l/h	5 /8	LD-PE	13	50.0000	95730889	207,00
Pumps up to 30 l/h	6 /9	ETFE		50.0000	95730342	1.931,00
Pumps up to 30 l/h	6 /9	ETFE	20	3.0000	95730340	117,00
Pumps up to 30 l/h	6 /9	ETFE	20	10.0000	95730341	386,00
Pumps up to 30 l/h	6 /9	LD-PE		10.0000	96727412	45,00
Pumps up to 30 l/h	6 /9	LD-PE		50.0000	96727415	219,00
Pumps up to 30 l/h	6 /9	LD-PE	12	3.0000	96727409	16,00
Pumps up to 30 l/h	6 /9	PVC	1.0	3.0000	95730334	16,00
Pumps up to 30 l/h	6 /9	PVC	1.0	10.0000	95730335	45,00
Pumps up to 30 l/h	6 /9	PVC	1.0	50.0000	95730336	219,00
Pumps up to 30 l/h	6 /12	BRAIDED PVC	23	3.0000	96693751	24,00
Pumps up to 30 l/h	6 /12	BRAIDED PVC	23	10.0000	96653571	81,00
Pumps up to 30 l/h	6 /12	BRAIDED PVC	23	50.0000	91835686	419,00
Pumps up to 60l/h	9 /12	ETFE		10.0000	95730344	579,00
Pumps up to 60l/h	9 /12	ETFE		50.0000	95730345	2.896,00
Pumps up to 60l/h	9 /12	ETFE	13	3.0000	95730343	176,00
Pumps up to 60l/h	9 /12	LD-PE		10.0000	96705657	49,00
Pumps up to 60l/h	9 /12	LD-PE	9	3.0000	96727395	19,00
Pumps up to 60l/h	9 /12	LD-PE	9	50.0000	96727398	226,00
Pumps up to 60l/h	9 /12	PVC	1.0	3.0000	96727434	19,00
Pumps up to 60l/h	9 /12	PVC	1.0	10.0000	95730890	49,00
Pumps up to 60l/h	9 /12	PVC	1.0	50.0000	95724702	236,00
Pumps up to 7,5 l/h	4 /6	ETFE	20	3.0000	95730337	62,00
Pumps up to 7,5 l/h	4 /6	ETFE	20	10.0000	95730338	203,00
Pumps up to 7,5 l/h	4 /6	ETFE	20	50.0000	95730339	1.014,00
Pumps up to 7,5 l/h	4 /6	LD-PE	13	3.0000	91835676	15,00
Pumps up to 7,5 l/h	4 /6	LD-PE	13	10.0000	91836504	31,00
Pumps up to 7,5 l/h	4 /6	LD-PE	13	50.0000	91835680	123,00
Pumps up to 7,5 l/h	4 /6	PVC		10.0000	96702133	31,00
Pumps up to 7,5 l/h	4 /6	PVC	1.0	3.0000	96701733	15,00
Pumps up to 7,5 l/h	4 /6	PVC	1.0	50.0000	96727418	123,00
Pumps up to 200l/h	13 /20	BRAIDED PVC	15	3.0000	96727423	56,00
Pumps up to 200l/h	13 /20	BRAIDED PVC	15	10.0000	96727420	132,00
Pumps up to 460l/h	19 /27	BRAIDED PVC		50.0000	96695788	1.004,00
Pumps up to 460l/h	19 /27	BRAIDED PVC	12	3.0000	96727426	75,00
Pumps up to 460l/h	19 /27	BRAIDED PVC	12	10.0000	96696200	213,00

JUEGOS DE CONEXIÓN DE TUBOS: TRANSMISOR DE TEMPERATURA

- Los conjuntos de conexión para tubos conectan los tubos y las mangueras a bombas dosificadoras y accesorios
- El juego de conexión incluye 1 x tapón e inserto
- Seleccionar de acuerdo con el tamaño del tubo de conexión de la bomba y el material
- Para obtener más información, consulte las páginas de información de los productos de conexión en el catálogo de accesorios de dosificación de Grundfos o en el GPC.



Descripción breve	MPG IJ	
	Código	Euros
	91835696	45,00
	99082038	29,00
	99082039	118,00
	99082044	140,00
	99082045	150,00
Acc. adaptor PV/T-nutG11/4-G5/8	95730436	123,00
Acc. adaptor PVC/T-nutG11/4-G5/8	95730434	123,00
Pump connection	97691903	25,00
Pump connection	97691904	41,00

KITS DE CONEXIÓN

- Los juegos de conexión para conexión permiten cambiar el tamaño de los tubos y mangueras a bombas dosificadoras estándar y accesorios
- El juego de conexión para conexión incluye 2 x insertos por kit
- Inserte los conjuntos que encajan en las tapas de conexión de las bombas y accesorios existentes
- Seleccionar de acuerdo con el tamaño del tubo de conexión de la bomba y el material
- Para más información, consulte las páginas de información de los kits de embutido de conexión en el catálogo de accesorios de dosificación de Grundfos o en el GPC.



Descripción breve	MPG IJ	
	Código	Euros
Acc.connector PVC-A7, thread.3/4" NPT	99082040	24
Acc.connector PVDF-A7, thread.3/4" NPT	99082042	118
Acc.connector SS-A, pipe thread.Rp1/4"	97702472	69
Acc.connector SS-A3, pipe thread.3/4" FNPT	99082049	150
Acc.inlay Hast-A1, pipe thread.Rp3/4"	99182136	567
Acc.inlay Hast-A3, pipe thread.3/4" FNPT	99175031	567
Acc.inlay PP-A1, pipe thread.Rp3/4"	99182104	81
Acc.inlay PP-A3, pipe thread.3/4" FNPT	99174974	107
Acc.inlay PP-A7, pipe thread.3/4" MNPT	99171776	82
Acc.inlay PP-B4, pipe weld.D.25mm	99171119	63
Acc.inlay PP-Q, tubing ID.19mm, ID.20mm	99169735	29
Acc.inlay PVC-A7, pipe thread.3/4" MNPT	99171707	32
Acc.inlay PVC-A6, tubing 13/20mm	99170747	77
Acc.inlay PVC-B0, pipe cement.D.25mm	99171177	25
Acc.inlay PVC-C7, pipe cement.D.3/4"	99171222	43
Acc.inlay PVC-Q, tubing ID.19mm, ID.20mm	99169740	32
Acc.inlay PVDF A7, pipe thread.3/4" MNPT	99171793	228
Acc.inlay PVDF-A1, pipe thread.Rp3/4"	99182109	214
Acc.inlay PVDF-A3, pipe thread.3/4" FNPT	99175004	214
Acc.inlay PVDF-B4, pipe weld.D.25mm	99171146	138
Acc.inlay PVDF-Q, tubing ID.19mm, ID.20mm	99169738	45

KITS DE CONEXIÓN / CONEXIÓN DE TUBERÍA Y

SOLUCIONES DE MEDIDA Y CONTROL ► ACCESORIOS DE DOSIFICACION

Continuación

Descripción breve	Código	Euros
Acc.inlay SS-A1,pipe thread.Rp3/4"	99182114	170
Acc.inlay SS-A3,pipe thread.3/4" FNPT	99175015	170
Acc.inlays PP-4,tubing6/9mm	95730713	20
Acc.inlays PP-5,tubing6/12mm	95730714	20
Acc.inlays PP-6,tubing9/12mm	95730715	20
Acc.inlays PP-3,tubing4/6mm,0,17x1/4	95730984	20
Acc.inlays PP-A5,tubing5/8mm	95730711	20
Acc.inlays PP-B3,pipe weld.d.16mm	95730716	27
Acc.inlays PP-B9,hose4/9mm	98153977	20
Acc.inlays PP-C6,tubing6/8mm	95730712	20
Acc.inlays PP-C4,tubing 1/8x1/4	95730717	77
Acc.inlays PP-R,tubing 1/4x3/8	95730718	20
Acc.inlays PP-S,tubing 3/8x1/2	95730719	20
Acc.inlays PV-4,tubing6/9mm	95730732	35
Acc.inlays PV-5,tubing6/12mm	95730733	35
Acc.inlays PV-6,tubing9/12mm	95730734	35
Acc.inlays PV-3,tubing4/6mm,0,17x1/4	95730729	35
Acc.inlays PV-A5,tubing5/8mm	95730730	41
Acc.inlays PV-B3,pipe weld.d.16mm	95730735	51
Acc.inlays PV-B9,hose4/9mm	98154029	35
Acc.inlays PV-C6,tubing6/8mm	95730731	35
Acc.inlays PV-C4,tubing 1/8x1/4	95730736	73
Acc.inlays PV-C5, tubing ID.32,ID.38	96535112	506
Acc.inlays PV-R,tubing 1/4x3/8	95730737	35
Acc.inlays PV-S,tubing 3/8x1/2	95730738	35
Acc.inlays PVC-4,tubing6/9mm	95730723	23
Acc.inlays PVC-5,tubing6/12mm	95730724	23
Acc.inlays PVC-6,tubing9/12mm	95730725	23
Acc.inlays PVC-3,tubing4/6mm,0,17x1/4	95730720	23
Acc.inlays PVC-A5,tubing5/8mm	95730721	23
Acc.inlays PVC-B9,hose4/9mm	98154006	23
Acc.inlays PVC-C6,tubing6/8mm	95730722	23
Acc.inlays PVC-F,pipe cement.d.12mm	95730726	15
Acc.inlays PVC-R,tubing 1/4x3/8	95730727	23
Acc.inlays PVC-S,tubing 3/8x1/2	95730728	23
Acc.inlays PVDF-A2,pipe threaded Rp1 1/4	96608419	190
Acc.inlays SS-A,pipe thread.Rp1/4"	95730739	81
Acc.inlays SS-V,pipe thread.1/4" FNPT	95730740	81

CONEXIÓN DE TUBERÍA Y ADAPTADORES

- Conecta la tubería rígida local de PVC a bombas dosificadoras estándar y accesorios
- Conecta mangueras estándar a otros accesorios y tuberías
- Adaptadores para cambiar el tamaño de conexión o para conexiones en T y codo
- Seleccionar de acuerdo con el tamaño del tubo de conexión de la bomba
- Para obtener más información, consulte las páginas de información de los productos de conexión en el catálogo de accesorios de dosificación de Grundfos en

GPC

- Algunos adaptadores locales no están disponibles en GPC

Notas:

SWJ = Solvente Soldadura. Instalación de tuberías de PVC pegado. Una espita puede pegarse en una toma.

G o BSP = Rosca. F = rosca o toma hembra. M = Rosca o boquilla macho.

G5/8 = tamaño de rosca BSP de 5/8 ". G5/4 = Rosca BSP de 1¼ ". Etc.

Tapa = tuerca roscada de tipo unión.

U2 = juego de conexión de tubo incl. Tapa + conectores 4/6, 6/9, 6/12 y 9/12.

Consulte los números, por ejemplo (1), para consultar las pestañas con fotografías.



Descripción breve	Código	Euros
ADAPTOR	95730407	51,00
ADAPTOR	95730408	51,00
ADAPTOR	95730409	79,00

MPG II

Continuación

Descripción breve	Código	Euros
ADAPTOR	95730410	96,00
ADAPTOR	95730411	123,00
ADAPTOR	95730412	51,00
ADAPTOR	95730413	51,00
ADAPTOR	95730414	79,00
ADAPTOR	95730415	96,00
ADAPTOR	95730416	123,00
ADAPTOR	95730417	51,00
ADAPTOR	95730418	51,00
ADAPTOR	95730419	79,00
ADAPTOR	95730420	96,00
ADAPTOR	95730421	123,00
ADAPTOR	95730422	96,00
ADAPTOR	95730423	96,00
ADAPTOR	95730424	133,00
ADAPTOR	95730425	142,00
ADAPTOR	95730426	179,00
ADAPTOR	95730427	51,00
ADAPTOR	95730429	79,00
ADAPTOR	95730430	96,00
ADAPTOR	95730431	123,00
ADAPTOR	95730432	96,00
ADAPTOR	95730433	96,00
ADAPTOR	95730435	142,00
ADAPTOR	95730437	45,00
ADAPTOR	95730438	45,00
ADAPTOR	95730439	73,00
ADAPTOR	98154048	96,00
Acc. Elbow PVC DN20 G 5/4	99168768	227,00
Acc. adaptor PV/T-nutG5/8-M34	98154054	123,00
Acc. adaptor PP-nutG5/4-nutG5/4	99228667	174,00
Acc. adaptor PP/V,E -nut 5/4-G3/4	99227512	133,00
Acc. adaptor PP/V,E -nut G2-G11/4	99227945	148,00
Acc. adaptor PV-nutG5/4-nutG5/4	99228669	381,00
Acc. adaptor PV/V,E-nutG5/4-G3/4	99227829	150,00
Acc. adaptor PVC-nutG5/4-nutG5/4	99228665	259,00
Acc. adaptor PVC/T -nut 5/4-G3/4	99228197	84,00
Acc. adaptor PVC/T -nut G 2-G11/4	99227960	165,00
Acc. adaptor PVC/V,E -nut 5/4-G3/4	99227511	70,00
Acc. adaptor PVC/V,E -nut G 2-G11/4	99227943	148,00
Acc. adaptor PVDF/T -nut 5/4-G3/4	99227533	168,00
Acc. adaptor PVDF/T -nut G2-G11/4	99227948	339,00
Acc. adaptor PVDF/V,E -nut G2-G11/4	99227953	322,00
Acc.connect Hast-A3,pipe thread.3/4"FNPT	99082050	348,00
Acc.connect PVDF-A3,pipe thread.3/4"FNPT	99082048	140,00
Acc.connector Hast-A1,pipe thread.Rp3/4"	99082046	348,00
Acc.connector PP-A1,pipe thread.Rp3/4"	99082043	50,00
Acc.connector PP-A3,pipe thread.3/4"FNPT	99082047	63,00
Acc.connector PP-A7,pipe thread.3/4"MNPT	99082041	45,00
Acc.connector PP-A9,pipe thread.1/2"MNPT	97702484	37,00
Acc.connector PP-C4,tubing 1/8x1/4	97702481	46,00
Acc.connector PP-R,tubing 1/4x3/8	97702482	18,00
Acc.connector PP-S,tubing 3/8x1/2	97702483	18,00
Acc.connector PP-U3,metric comb. f. G5/4	99082037	45,00
Acc.connector PVC-C7,pipe cement.D.3/4"	99170858	27,00
Acc.connector SS-C3,pipe 19/22mm	96727555	372,00
Conector - DN20 PVDF to 20/25	91835698	97,00
Conexión DN 20 PP to 20/25	91835697	35,00
Kit, PP Connection D. 1 1/4" RP	96608418	81,00
Kit, union 2x 2" PVDF DME375-940	96731915	197,00
Kit, union 2x 2" PP DME375-940	96731916	80,00
Pump connection	97691902	24,00
Pump connection	97691905	24,00
Pump connection	97691906	25,00
Pump connection	97691907	41,00
Pump connection	97702473	69,00

CONEXIÓN DE TUBERÍA Y ADAPTADORES

SOLUCIONES DE MEDIDA Y CONTROL ► ACCESORIOS DE DOSIFICACION

Continuación

Descripción breve	Código	Euros
Pump connection	97702474	18,00
Pump connection	97702475	18,00
Pump connection	97702476	18,00
Pump connection	97702477	18,00
Pump connection	97702478	18,00
Pump connection	97702479	18,00
Pump connection	97702480	19,00
Pump connection	97702485	19,00
Pump connection	97702486	20,00
Pump connection	97702487	19,00
Pump connection	97702488	19,00
Pump connection	97702489	19,00
Pump connection	97702490	19,00
Pump connection	97702491	15,00
Pump connection	97702492	19,00
Pump connection	97702493	19,00
Pump connection	97702494	37,00
Pump connection	97702495	31,00
Pump connection	97702496	31,00
Pump connection	97702497	33,00
Pump connection	97702498	31,00
Pump connection	97702499	31,00
Pump connection	97702500	31,00
Pump connection	97702501	35,00
Pump connection	97702502	49,00
Pump connection	97702503	31,00
Pump connection	97702504	31,00
Pump connection	97702505	96,00
Pump connection	97702506	145,00
Pump connection	97702507	151,00
Pump connection	97702508	73,00
RACOR CONEXION	96701989	18,00
T-connector, SL 4/6	95714891	97,00
T-pieces , 3 male	95730346	170,00
T-pieces , 3 male	95730347	73,00
T-pieces , 3 male	95730348	155,00
T-pieces , 3 male	95730349	348,00
T-pieces , 3 male	95730350	432,00
T-pieces , 3 male	95730387	203,00
T-pieces , 3 male	95730388	105,00
T-pieces , 3 male	95730389	189,00
T-pieces , 3 male	95730390	399,00
T-pieces , 3 male	95730391	483,00
T-pieces, 2 male and 1 female	95730351	170,00
T-pieces, 2 male and 1 female	95730352	73,00
T-pieces, 2 male and 1 female	95730353	128,00
T-pieces, 2 male and 1 female	95730354	329,00
T-pieces, 2 male and 1 female	95730355	385,00
T-pieces, 2 male and 1 female	95730397	185,00
T-pieces, 2 male and 1 female	95730398	86,00
T-pieces, 2 male and 1 female	95730399	142,00
T-pieces, 2 male and 1 female	95730400	352,00
T-pieces, 2 male and 1 female	95730401	408,00

SQUARE TANKS

El tanque cuadrado cerrado tiene un tapón de rosca y una plataforma de montaje para una o dos bombas en paralelo. La plataforma de montaje de la bomba es más alta que el tapón de rosca para proteger las bombas y las conexiones al llenar productos químicos en el tanque.

- Material del tanque: MDPE
- Peso: 15 kg
- Espesor de pared: 4 mm
- Temperatura del líquido: -20 °C a +45 °C.

Las bombas SMART Digital se pueden montar directamente en la plataforma de montaje mediante insertos de latón moldeados en la plataforma. Para otras bombas, se requiere un soporte. El tanque cuadrado está preparado para una válvula de drenaje G 3/4". Cuando utilice una lanza de succión rígida en el tanque, elija la contratuerca para la fijación

MPG II

Vol. Tanque [L]	Altura	Longitud	Código	Euros
100	57	40	96489271	430,00

DEPÓSITOS DE ALMACENAMIENTO QUÍMICO

- Grundfos Depósitos de almacenamiento de sustancias químicas en material LLDPE blanco translúcido estabilizado contra rayos UV
- Tornillo negro de 160 mm en la tapa de acceso
- **Conexiones:** 2 "salida BSP en la parte superior del tanque para FV y RSL. Orificio de drenaje enchufado BSP de ¾"
- Insertos M6 roscados de bronce moldeado sinterizado, aptos para montaje con bomba DDA/DDE
- M6 inserciones roscadas de bronce sinterizado moldeadas, agitador y montaje de patas
- Para obtener más información, consulte las páginas de información sobre los depósitos en el catálogo de accesorios de dosificación de Grundfos o en el GPC.



MPG II

Vol. Tanque [L]	Altura	Longitud	Modelo	Código	Euros
	0	0	Tank 200l	98149224	803,00
	0	0	tank,500l	98150057	2.300,00
40	0	0	tank	95701166	488,00
40	420	420	tank	96688081	467,00
56	0	0	Tank 60l	98149053	426,00
56	590	460	Tank 60l	98148805	369,00
60	0	0	tank,60l	98150038	574,00
60	0	0	tank,60l	98150040	650,00
98	0	0	tank 100l	98149057	486,00
100	0	0	tank 100l	98149082	554,00
100	0	0	tank,100l	98150051	735,00
100	0	0	tank,100l	98150052	839,00
196	0	0	Tank 200l	98149215	702,00
200	0	0	tank,200l	98150053	1.040,00
200	0	0	tank,200l	98150054	1.184,00
299	0	0	tank 300l	98149245	859,00
300	0	0	tank 300l	98149252	979,00
300	0	0	tank,300l	98150055	1.276,00
300	0	0	tank,300l	98150056	1.457,00
499	0	0	Tank 500l	98149266	1.646,00
500	0	0	Tank 500l	98149269	1.883,00
500	0	0	tank,500l	98150058	2.629,00

DEPÓSITOS DE ALMACENAMIENTO QUÍMICO / TANQUE

SOLUCIONES DE MEDIDA Y CONTROL ► ACCESORIOS DE DOSIFICACION

Continuación

Vol. Tanque [L]	Altura	Longitud
1000	0	0
1000	0	0
1000	0	0
1000	0	0

Modelo	Código	Euros
tank	95706305	5.147,00
tank	96688086	4.476,00
tank,1000l	98173675	6.093,00
tank,1000l	98173752	6.475,00

TANQUE

- Materiales de retención química en material LLDPE blanco translúcido estabilizado contra UV. Azul para 100L y 200L
- Los depósitos están dimensionados para adaptarse a los depósitos químicos de Grundfos
- Los depósitos poseen el 100% o más de la capacidad del depósito
- Los Bund no tienen puntos de drenaje ni insertos de fijación
- Para más información, consulte las páginas de información de los productos de las bandejas de recogida en el catálogo de accesorios de dosificación de Grundfos o en el



GPC

Vol. Tanque [L]	Altura	Longitud
80	0	0
120	0	0
210	0	0
400	0	0
500	0	0
1000	0	0

Modelo	Código	Euros
catchment tank	96726831	523,00
Catchment Tank	96726832	646,00
catchment tank	98150059	1.004,00
catchment tank	96726834	1.614,00
catchment tank	95701272	2.356,00
catchment tank	96726836	4.066,00

ACCESORIOS DE TANQUE

- Diversos accesorios para depósitos que deben incorporarse a depósitos químicos
- Seleccionar por descripción
- Si desea obtener más información, consulte las páginas de información sobre productos para depósitos en el data booklet de accesorios de dosificación de Grundfos o en el GPC

Descripción breve
Acc. Wall bracket for DMX226,DMH251-253
Acc. screws 100l sq. tank DDA,DDC,DDE
Acc.brackets for floor mounting, 4pcs.
Acc.screws 60-500l tank DDA,DDC,DDE
Acc.screws 40 and 1000l tank DDA,DDC,DDE
Acc.side withdrawal G5/4 PVC/V-U3
Acc.side withdrawal G5/4 PVC/E-U3
Acc.side withdrawal G5/8 PVC/V-U2
Acc.side withdrawal G5/8 PVC/E-U2
Acc.tank adaptor plate f.2xSmartS,DMX221
DRAIN VALVE PVC 3/4"
Dissolving hopper
Handmixer
valve - aeration v. for dosing tanks

Código	Euros
99211245	504,00
95730862	32,00
98149921	69,00
98159495	32,00
95730864	32,00
99226881	456,00
99226893	456,00
99226879	345,00
99226880	345,00
98982080	254,00
96689132	218,00
96726979	2.167,00
98133793	165,00
96694401	43,00

VAPOR EMISSION PROTECTION KITS

El gas emitido por el líquido en un recipiente puede causar mal olor y corrosión.

Los kits de protección contra emisiones ayudan a evitar estos problemas. Las lanzas de succión se pueden equipar con kits de protección contra emisiones.



MPG IJ

Descripción breve
Emission protection kit
Emission protection kit

Código	Euros
98071178	212,00
98071179	146,00

CILINDROS DE CALIBRACIÓN

- Cilindros de calibración fabricados en tubería transparente de PVC
- Puertos roscados BSP superior e inferior
- Instalar en tuberías de aspiración para proporcionar llenado por gravedad
- **Guía de medidas** : dimensione el cilindro durante 2 minutos de tiempo de calibración



8

MPG IJ

Materiales accesorios	Material de la junta
AISI 316L	Caucho
AISI 316L	Caucho
AISI 316L	Caucho
AISI 316L	Caucho
AISI 316L	Caucho
AISI 316L	Caucho
AISI 316L	Caucho
AISI 316L	Caucho
PVDF	Caucho
PVDF	Caucho
PVDF	Caucho
PVDF	Caucho

Código	Euros
99224303	2.103,00
99224304	2.103,00
99224307	2.192,00
99224308	2.192,00
99224310	2.860,00
99224311	2.860,00
99224313	4.110,00
99224314	4.110,00
99224280	2.812,00
99224305	3.353,00
99224309	5.193,00
99224312	6.677,00

AMORTIGUADORES DE PULSACIÓN

- Amortiguadores de pulsaciones tipo cámara de aire presurizado
- Los amortiguadores de pulsaciones suavizan el efecto de onda de choque de las bombas dosificadoras de diafragma
- Minimiza las vibraciones y el ruido en las grandes bombas DMX y DMH
- En general, no se requiere para bombas por debajo de 100L/h o bombas digitales que funcionan por debajo del 70% de su capacidad
- Conexión roscada BSP en base
- Válvula de llenado estándar de gas nitrógeno
- Requiere manómetro y adaptador de llenado de aire para la presurización del aire
- Para más información, consulte las páginas de información de los productos de los amortiguadores de pulsaciones en el catálogo de accesorios de dosificación de Grundfos en GPC.



MPG IJ

AMORTIGUADORES DE PULSACIÓN

SOLUCIONES DE MEDIDA Y CONTROL ► ACCESORIOS DE DOSIFICACION

Continuación

Código	Euros
96727332	260,00
96727342	2.861,00
96727343	2.861,00
99186948	592,00
99187777	630,00
99188854	1.130,00
99190807	1.278,00
99202642	1.131,00
99202653	1.131,00
99202654	1.131,00
99202657	1.131,00
99202658	3.153,00
99202660	1.706,00
99202661	1.706,00
99202662	1.298,00
99202663	1.298,00
99202665	1.298,00
99202666	4.340,00
99202667	2.504,00
99202669	2.504,00
99202670	1.706,00
99202671	1.706,00
99202672	1.706,00
99202673	1.706,00
99202674	5.490,00
99202675	2.652,00
99202676	2.652,00
99202679	1.736,00
99202680	1.736,00
99202681	1.736,00
99202682	1.736,00
99202683	3.758,00
99202684	2.311,00
99202685	2.311,00
99202687	1.903,00
99202688	1.903,00
99202690	1.903,00
99202691	4.945,00
99202692	3.108,00
99202693	3.108,00
99202694	2.311,00
99202695	2.311,00
99202696	2.311,00
99202697	2.311,00
99202698	6.094,00
99202699	3.257,00
99202700	3.257,00
99217401	763,00
99217402	781,00
99217403	1.194,00
99217406	1.491,00

MEDIDORES DE AGUA

Contadores de agua con cabeza de contacto sin tensión para control proporcional de la bomba dosificadora

- Proporciona control de pulso automático de bombas dosificadoras
- Qn 1,5 & 2,5 multímetro de marcación seca para agua fría
- Medidor de paletas helicoidales Qn 15
- Carcasa de latón, conexiones roscadas macho
- Cable de impulso de 3 m
- Para más información, consulte las páginas de información de los contadores de agua en el catálogo de accesorios de dosificación de Grundfos en GPC.



Descripción breve
Water meter Qn1.5 30C 1 litre/pulse
Water meter Qn1.5 90C 1 litre/pulse
Water meter Qn15 30C 2.5 litre/pulse
Water meter Qn15 50C 10 litre/pulse
Water meter Qn15 90C 2.5 litre/pulse
Water meter Qn2.5 30C 2.5 litre/pulse
Water meter Qn2.5 90C 2.5 litre/pulse
Water meter Qn15 120C 10 litre/pulse
Water meter Qn1.5 30C 0.25 litre/pulse
Water meter Qn1.5 90C 0.25 litre/pulse
Water meter Qn2.5 30C 0.25 litre/pulse
Water meter Qn2.5 90C 0.25 litre/pulse

MPG II	
Código	Euros
96446846	472,00
96446897	602,00
96482642	1.614,00
96446848	1.614,00
96482645	1.614,00
96446847	472,00
96446898	602,00
96446899	4.110,00
96482640	472,00
96482643	602,00
96482641	472,00
96482644	602,00

MOBILEDOS

Estación de dosificación compacta y móvil para bombas dosificadoras SMART Digital que incluye:

- Patín de PE negro con compartimento para contenedores de 30l
- adaptador para fijación en bandejas de 20 a 30l
- placa de montaje para la bomba dosificadora SMART Digital
- **Accesorios de dosificación** : Filtro de aspiración con dos sensores de nivel (aviso de nivel bajo y tanque vacío), alivio y presión, válvulas de alivio, cable de 5m con conector de entrada de contacto, boquilla de inyección, manguera de 6m de 4/6mm

Nota: bomba dosificadora no incluida.

Compatible con contenedores comerciales estándar (hasta 30 litros) y con depósito de retención integrado. Ideal para la protección de los operadores: ninguna manipulación/transferencia o riesgo de proyecciones químicas. Aplicaciones típicas diseñado para desinfección adicional con cloro, dosificación de antiincrustante o cualquier tratamiento temporal.
Dim. 420 x 460 x 650



Descripción breve
MobileDos PVC/E/C-w/o pump
MobileDos PVC/V/C-w/o pump
MobileDos PVC/V/C-w/o pump Hypo

MPG II	
Código	Euros
98394052	3.920,00
98394051	3.920,00
98394054	3.954,00

ELECTRIC STIRRERS

SOLUCIONES DE MEDIDA Y CONTROL ► ACCESORIOS DE DOSIFICACION

ELECTRIC STIRRERS

Electric stirrers are intended for the mixing and dissolving of non-abrasive, non-inflammable and non explosive liquids. They ensure that the liquid in the dosing tank is mixed constantly. With a frequency of 50 Hz they run at approximately 1500 rpm. Electric stirrers are suitable for liquids with low to medium viscosity.

Different versions of electric stirrers are available

- Stainless steel version (SS)
- PP version with or without sealing flange
- Versions for various tank sizes from 60 litres up to 1000 litres

Motor data of electric stirrers

All motors have an insulation class F. Enclosure class is IP65 for 0,09kW, and IP55 for 0,25kW and 0,55kW versions.

				MPG II			
				1 ~		3 ~	
Vol. Tanque [L]	P2 [kW]	Tensión 50Hz	Frecuencia [Hz]	Código	Euros	Código	Euros
	0.2500	1 x	50/50	98165258	2.027,00		
60	0.0900	1 x	50/50	98164569	1.541,00		
60	0.0900	1 x	50/50	98164573	1.703,00		
60	0.0900	1 x	50/50	98164575	2.392,00		
60	0.0900	3 x	50/50			98165309	1.358,00
60	0.0900	3 x	50/50			98165310	1.520,00
60	0.0900	3 x	50/50			98165318	2.209,00
100	0.0900	1 x	50/50	98164606	1.581,00		
100	0.0900	1 x	50/50	98164607	1.743,00		
100	0.0900	1 x	50/50	98164609	2.432,00		
100	0.0900	3 x	50/50			98165355	1.399,00
100	0.0900	3 x	50/50			98165357	1.561,00
100	0.0900	3 x	50/50			98165382	2.250,00
200	0.2500	1 x	50/50	98164987	1.622,00		
200	0.2500	1 x	50/50	98164990	1.784,00		
200	0.2500	1 x	50/50	98165152	2.473,00		
200	0.2500	3 x	50/50			98165385	1.561,00
200	0.2500	3 x	50/50			98165386	1.723,00
200	0.2500	3 x	50/50			98165391	2.412,00
300	0.2500	1 x	50/50	98165172	1.743,00		
300	0.2500	1 x	50/50	98165175	1.905,00		
300	0.2500	1 x	50/50	98165177	2.595,00		
300	0.2500	3 x	50/50			98165393	1.682,00
300	0.2500	3 x	50/50			98165432	1.845,00
300	0.2500	3 x	50/50			98165433	2.534,00
500	0.2500	1 x	50/50	98165253	1.865,00		
500	0.2500	1 x	50/50	98165259	2.716,00		
500	0.2500	3 x	50/50			98165435	1.804,00
500	0.2500	3 x	50/50			98165436	1.966,00
500	0.2500	3 x	50/50			98165437	2.655,00
1000	0.5500	1 x	50/50	98165287	2.068,00		
1000	0.5500	1 x	50/50	98165290	2.230,00		
1000	0.5500	1 x	50/50	98165304	2.919,00		
1000	0.5500	3 x	50/50			98165439	2.027,00
1000	0.5500	3 x	50/50			98165440	2.189,00
1000	0.5500	3 x	50/50			98165451	2.878,00

SISTEMA DE CONTROL Y REGULACIÓN



CUE / CUE

VARIADOR DE FRECUENCIA EXTERNA Y CONECTIVIDAD ► VARIADOR DE FRECUENCIA EXTERNO

CUE: CONVERTIDOR DE FRECUENCIA EXTERNA MONOFÁSICO

El CUE consiste en una serie de variadores de frecuencia diseñados para el control de velocidad de una amplia gama de bombas Grundfos entre 0,55 a 250 kW. (consulte la documentación técnica para conocer los tipos de bomba).

Para aplicaciones de suministro de agua, aguas residuales y riego. Una guía especial de puesta en marcha le guiará en la configuración del CUE.

Comunicación: permite la comunicación con equipos de monitorización u otras unidades externas mediante diferentes protocolos Fieldbus que utilizan la Unidad de Interfaz de Comunicación (CIU)

El CUE está equipado con una serie de entradas y salidas:

- Conexión GENIbus 1 RS-485
- 1 entrada analógica, 0/10 V, 0/4-20 mA punto de ajuste externo
- 1 entrada analógica, 0/4-20 mA entrada de sensor, sensor de respuesta
- 1 salida analógica, 0-20 mA
- 4 entradas digitales Arranque/parada y 3 entradas programables
- 2 relés de señal (C/NO/NC) programable



MPG AI

P2 [kW]	I [A]	20			21			
		Nombre del producto	Producto relacionado 2	Código	Euros	Producto relacionado 2	Código	Euros
1.10	6.6	CUE 1x200-240V IP20 1,1kW	96754973	99616601	2.343,00			
1.50	7.5	CUE 1x200-240V IP21 1,5kW				96754973	99616602	2.511,00
2.20	10.6	CUE 1x200-240V IP21 2,2kW				96754976	99616613	2.781,00
3.00	12.5	CUE 1x200-240V IP21 3,0kW				96754976	99616614	3.206,00
3.70	16.7	CUE 1x200-240V IP21 3,7kW				96754976	99616615	3.729,00
5.50	24.2	CUE 1x200-240V IP21 5,5kW				96754977	99616616	4.321,00
7.50	30.8	CUE 1x200-240V IP21 7,5kW				96754978	99616617	5.385,00

CUE: CONVERTIDOR DE FRECUENCIA EXTERNA MONOFÁSICO

El CUE consiste en una serie de variadores de frecuencia diseñados para el control de velocidad de una amplia gama de bombas Grundfos entre 0,55 a 250 kW. (consulte la documentación técnica para conocer los tipos de bomba).

Para aplicaciones de suministro de agua, aguas residuales y riego. Una guía especial de puesta en marcha le guiará en la configuración del CUE.

Comunicación: permite la comunicación con equipos de monitorización u otras unidades externas mediante diferentes protocolos Fieldbus que utilizan la Unidad de Interfaz de Comunicación (CIU)

El CUE está equipado con una serie de entradas y salidas:

- Conexión GENIbus 1 RS-485
- 1 entrada analógica, 0/10 V, 0/4-20 mA punto de ajuste externo
- 1 entrada analógica, 0/4-20 mA entrada de sensor, sensor de respuesta
- 1 salida analógica, 0-20 mA
- 4 entradas digitales Arranque/parada y 3 entradas programables
- 2 relés de señal (C/NO/NC) programable



MPG AI

P2 [kW]	I [A]	55			
		Producto relacionado 2	Nombre del producto	Código	Euros
1.10	6.6	96754973	CUE 1x200-240V IP55 1,1kW	99616618	2.595,00
1.50	7.5	96754973	CUE 1x200-240V IP55 1,5kW	99616619	2.987,00
2.20	10.6	96754976	CUE 1x200-240V IP55 2,2kW	99616620	3.477,00

Continuación

		55			
P2 [kW]	I [A]	Producto relacionado 2	Nombre del producto	Código	Euros
3.00	12.5	96754976	CUE 1x200-240V IP55 3,0kW	99616621	3.892,00
3.70	16.7	96754976	CUE 1x200-240V IP55 3,7kW	99616622	4.396,00
5.50	24.2	96754977	CUE 1x200-240V IP55 5,5kW	99616623	5.180,00
7.50	30.8	96754978	CUE 1x200-240V IP55 7,5kW	99616624	6.211,00

CUE: CONVERTIDOR DE FRECUENCIA EXTERNA TRIFÁSICO

El CUE consiste en una serie de variadores de frecuencia diseñados para el control de velocidad de una amplia gama de bombas Grundfos entre 0,55 a 250 kW. (consulte la documentación técnica para conocer los tipos de bomba).

Para aplicaciones de suministro de agua, aguas residuales y riego. Una guía especial de puesta en marcha le guiará en la configuración del CUE.

Comunicación: permite la comunicación con equipos de monitorización u otras unidades externas mediante diferentes protocolos Fieldbus que utilizan la Unidad de Interfaz de Comunicación (CIU)



El CUE está equipado con una serie de entradas y salidas:

- Conexión GENIbus 1 RS-485
- 1 entrada analógica, 0/10 V, 0/4-20 mA punto de ajuste externo
- 1 entrada analógica, 0/4-20 mA entrada de sensor, sensor de respuesta
- 1 salida analógica, 0-20 mA
- 4 entradas digitales Arranque/parada y 3 entradas programables
- 2 relés de señal (C/NO/NC) programable

MPG AI

P2 [kW]	I [A]	20			21			
		Nombre del producto	Producto relacionado 2	Código	Euros	Producto relacionado 2	Código	Euros
0.55	1,8-1,6	CUE 3x380-500V IP20 0,55kW	96754941	99616707	1.303,00			
0.55	1,8-1,6	CUE 3x380-500V IP20 0,55kW STO	96754941	99616731	1.428,00			
0.75	2,4-2,1	CUE 3x380-500V IP20 0,75kW	96754941	99616708	1.349,00			
0.75	2,4-2,1	CUE 3x380-500V IP20 0,75kW STO	96754941	99616733	1.479,00			
1.10	3-2,7	CUE 3x380-500V IP20 1,1kW	96754972	99616709	1.423,00			
1.10	3-2,7	CUE 3x380-500V IP20 1,1kW STO	96754972	99616734	1.562,00			
1.50	4,1-3,4	CUE 3x380-500V IP20 1,5kW	96754972	99616710	1.506,00			
1.50	4,1-3,4	CUE 3x380-500V IP20 1,5kW STO	96754972	99616735	1.650,00			
2.20	5,6-4,8	CUE 3x380-500V IP20 2,2kW	96754973	99616711	1.659,00			
2.20	5,6-4,8	CUE 3x380-500V IP20 2,2kW STO	96754973	99616736	1.820,00			
3.00	7,2-6,3	CUE 3x380-500V IP20 3,0kW	96754973	99616712	1.825,00			
3.00	7,2-6,3	CUE 3x380-500V IP20 3,0kW STO	96754973	99616737	2.001,00			
4.00	10-8,2	CUE 3x380-500V IP20 4,0kW	96754974	99616713	2.042,00			
4.00	10-8,2	CUE 3x380-500V IP20 4,0kW STO	96754974	99616738	2.236,00			
5.50	13-11	CUE 3x380-500V IP20 5,5kW	96754976	99616714	2.361,00			
5.50	13-11	CUE 3x380-500V IP20 5,5kW STO	96754976	99616739	2.588,00			
7.50	16-14,5	CUE 3x380-500V IP20 7,5kW	96754976	99616715	2.791,00			
7.50	16-14,5	CUE 3x380-500V IP20 7,5kW STO	96754976	99616740	3.059,00			
11.00	24-21	CUE 3x380-500V IP20 11kW	96754977	99616716	3.184,00			
11.00	24-21	CUE 3x380-500V IP20 11kW STO	96754977	99616741	3.489,00			
15.00	32-27	CUE 3x380-500V IP20 15kW	96754978	99616717	3.664,00			
15.00	32-27	CUE 3x380-500V IP20 15kW STO	96754978	99616742	4.015,00			
18.50	37,5-34	CUE 3x380-500V IP20 18,5kW	96754978	99616718	4.085,00			

Continuación

		20				21		
P2 [kW]	I [A]	Nombre del producto	Producto relacionado 2	Código	Euros	Producto relacionado 2	Código	Euros
18.50	37,5-34	CUE 3x380-500V IP20 18,5kW STO	96754978	99616743	4.473,00			
22.00	44-40	CUE 3x380-500V IP20 22kW	96755019	99616719	4.505,00			
22.00	44-40	CUE 3x380-500V IP20 22kW STO	96755019	99616744	4.935,00			
30.00	61-52	CUE 3x380-500V IP20 30kW	96755021	99616720	5.457,00			
30.00	61-52	CUE 3x380-500V IP20 30kW STO	96755021	99616745	5.979,00			
37.00	73-65	CUE 3x380-500V IP20 37kW	96755032	99616721	6.016,00			
37.00	73-65	CUE 3x380-500V IP20 37kW STO	96755032	99616746	6.589,00			
45.00	90-80	CUE 3x380-500V IP20 45kW	97774436	99616722	6.654,00			
45.00	90-80	CUE 3x380-500V IP20 45kW STO	97774436	99616747	7.287,00			
55.00	106-105	CUE 3x380-500V IP20 55kW	97774436	99616723	8.280,00			
55.00	106-105	CUE 3x380-500V IP20 55kW STO	97774436	99616748	9.070,00			
75.00	147-130	CUE 3x380-500V IP20 75kW	97775142	99616724	10.054,00			
75.00	147-130	CUE 3x380-500V IP20 75kW STO	97775142	99616749	11.011,00			
90.00	177-160	CUE 3x380-500V IP20 90kW	97775142	99616725	11.385,00			
90.00	177-160	CUE 3x380-500V IP20 90kW STO	97775142	99616750	12.471,00			
110.00	212-190	CUE 3x380-500V IP21 110kW				97775146	99616726	13.159,00
110.00	212-190	CUE 3x380-500V IP21 110kW STO				97775146	99616751	14.412,00
132.00	260-240	CUE 3x380-500V IP21 132kW				97775146	99616727	15.114,00
132.00	260-240	CUE 3x380-500V IP21 132kW STO				97775146	99616752	16.551,00
160.00	315-302	CUE 3x380-500V IP21 160kW				97775148	99616728	17.595,00
160.00	315-302	CUE 3x380-500V IP21 160kW STO				97775148	99616753	19.268,00
200.00	395-361	CUE 3x380-500V IP21 200kW				97775148	99616729	21.144,00
200.00	395-361	CUE 3x380-500V IP21 200kW STO				97775148	99616754	23.154,00
250.00	480-443	CUE 3x380-500V IP21 250kW				97775149	99616730	25.579,00
250.00	480-443	CUE 3x380-500V IP21 250kW STO				97775149	99616755	28.010,00

9

CUE: CONVERTIDOR DE FRECUENCIA EXTERNA TRIFÁSICO

El CUE consiste en una serie de variadores de frecuencia diseñados para el control de velocidad de una amplia gama de bombas Grundfos entre 0,55 a 250 kW. (consulte la documentación técnica para conocer los tipos de bomba).

Para aplicaciones de suministro de agua, aguas residuales y riego. Una guía especial de puesta en marcha le guiará en la configuración del CUE.

Comunicación: permite la comunicación con equipos de monitorización u otras unidades externas mediante diferentes protocolos Fieldbus que utilizan la Unidad de Interfaz de Comunicación (CIU)



El CUE está equipado con una serie de entradas y salidas:

- Conexión GENIbus 1 RS-485
- 1 entrada analógica, 0/10 V, 0/4-20 mA punto de ajuste externo
- 1 entrada analógica, 0/4-20 mA entrada de sensor, sensor de respuesta
- 1 salida analógica, 0-20 mA
- 4 entradas digitales Arranque/parada y 3 entradas programables
- 2 relés de señal (C/NO/NC) programable

MPG AI

P2 [kW]	I [A]	54				55		
		Nombre del producto	Producto relacionado 2	Código	Euros	Producto relacionado 2	Código	Euros
110.00	212-190	CUE 3x380-500V IP54 110kW	97775146	99616776	16.449,00			
110.00	212-190	CUE 3x380-500V IP54 110kW STO DC	97775146	99616800	24.683,00			
132.00	260-240	CUE 3x380-500V IP54 132kW	97775146	99616777	18.889,00			
132.00	260-240	CUE 3x380-500V IP54 132kW STO DC	97775146	99616801	27.538,00			
160.00	315-302	CUE 3x380-500V IP54 160kW	97775148	99616778	21.994,00			
160.00	315-302	CUE 3x380-500V IP54 160kW STO DC	97775148	99616802	31.166,00			
200.00	395-361	CUE 3x380-500V IP54 200kW	97775148	99616779	26.430,00			
200.00	395-361	CUE 3x380-500V IP54 200kW STO DC	97775148	99616803	40.499,00			
250.00	480-443	CUE 3x380-500V IP54 250kW	97775149	99616780	31.974,00			
250.00	480-443	CUE 3x380-500V IP54 250kW STO DC	97775149	99616804	47.005,00			
0.55	1,8-1,6	CUE 3x380-500V IP55 0,55kW				96754941	99616756	1.626,00
0.55	1,8-1,6	CUE 3x380-500V IP55 0,55kW STO DC				96754941	99616781	2.444,00
0.75	2,4-2,1	CUE 3x380-500V IP55 0,75kW				96754941	99616757	1.682,00
0.75	2,4-2,1	CUE 3x380-500V IP55 0,75kW STO DC				96754941	99616782	2.504,00
1.10	3-2,7	CUE 3x380-500V IP55 1,1kW				96754972	99616758	1.774,00
1.10	3-2,7	CUE 3x380-500V IP55 1,1kW STO DC				96754972	99616783	2.606,00
1.50	4,1-3,4	CUE 3x380-500V IP55 1,5kW				96754972	99616759	1.881,00
1.50	4,1-3,4	CUE 3x380-500V IP55 1,5kW STO DC				96754972	99616784	2.731,00
2.20	5,6-4,8	CUE 3x380-500V IP55 2,2kW				96754973	99616760	2.070,00
2.20	5,6-4,8	CUE 3x380-500V IP55 2,2kW STO DC				96754973	99616785	2.962,00
3.00	7,2-6,3	CUE 3x380-500V IP55 3,0kW				96754973	99616761	2.278,00
3.00	7,2-6,3	CUE 3x380-500V IP55 3,0kW STO DC				96754973	99616786	3.207,00
4.00	10-8,2	CUE 3x380-500V IP55 4,0kW				96754974	99616762	2.551,00

Continuación

		54			55			
P2 [kW]	I [A]	Nombre del producto	Producto relacionado 2	Código	Euros	Producto relacionado 2	Código	Euros
4.00	10-8,2	CUE 3x380-500V IP55 4,0kW STO DC				96754974	99616787	3.507,00
5.50	13-11	CUE 3x380-500V IP55 5,5kW				96754976	99616763	2.948,00
5.50	13-11	CUE 3x380-500V IP55 5,5kW STO DC				96754976	99616788	3.964,00
7.50	16-14,5	CUE 3x380-500V IP55 7,5kW				96754976	99616764	3.484,00
7.50	16-14,5	CUE 3x380-500V IP55 7,5kW STO DC				96754976	99616789	4.560,00
11.00	24-21	CUE 3x380-500V IP55 11kW				96754977	99616765	3.978,00
11.00	24-21	CUE 3x380-500V IP55 11kW STO DC				96754977	99616790	5.508,00
15.00	32-27	CUE 3x380-500V IP55 15kW				96754978	99616766	4.574,00
15.00	32-27	CUE 3x380-500V IP55 15kW STO DC				96754978	99616791	6.187,00
18.50	37,5- 34	CUE 3x380-500V IP55 18,5kW				96754978	99616767	5.096,00
18.50	37,5- 34	CUE 3x380-500V IP55 18,5kW STO DC				96754978	99616792	6.829,00
22.00	44-40	CUE 3x380-500V IP55 22kW				96755019	99616769	5.623,00
22.00	44-40	CUE 3x380-500V IP55 22kW STO DC				96755019	99616793	7.467,00
30.00	61-52	CUE 3x380-500V IP55 30kW				96755021	99616770	6.820,00
30.00	61-52	CUE 3x380-500V IP55 30kW STO DC				96755021	99616794	8.825,00
37.00	73-65	CUE 3x380-500V IP55 37kW				96755032	99616771	7.518,00
37.00	73-65	CUE 3x380-500V IP55 37kW STO DC				96755032	99616795	10.151,00
45.00	90-80	CUE 3x380-500V IP55 45kW				97774436	99616772	8.317,00
45.00	90-80	CUE 3x380-500V IP55 45kW STO DC				97774436	99616796	11.159,00
55.00	106- 105	CUE 3x380-500V IP55 55kW				97774436	99616773	10.350,00
55.00	106- 105	CUE 3x380-500V IP55 55kW STO DC				97774436	99616797	13.520,00
75.00	147- 130	CUE 3x380-500V IP55 75kW				97775142	99616774	12.568,00
75.00	147- 130	CUE 3x380-500V IP55 75kW STO DC				97775142	99616798	16.763,00
90.00	177- 160	CUE 3x380-500V IP55 90kW				97775142	99616775	14.231,00
90.00	177- 160	CUE 3x380-500V IP55 90kW STO DC				97775142	99616799	18.759,00

DU/DT y filtros de onda sinusoidal / CUE ACCESORIOS

VARIADOR DE FRECUENCIA EXTERNA Y CONECTIVIDAD ► VARIADOR DE FRECUENCIA EXTERNO

DU/DT Y FILTROS DE ONDA SINUSOIDAL: FILTRO DE SALIDA IP20 / IP23

Los filtros de onda sinusoidal tienen un alto grado de filtración, lo que da como resultado una alta reducción de la tensión sobre el sistema de aislamiento del motor, a la vez que se reduce el ruido acústico. Las pérdidas del motor son reducidas al colocar un filtro de onda sinusoidal que convierte los pulsos de salida del variador de frecuencia en una señal sinusoidal.

La longitud máxima del cable con filtro de onda sinusoidal es de 300 m.

Filtros dU/dt Los filtros dU/dt reducen los picos de tensión y las dU/dt de los pulsos en los terminales del motor.

A en cierta medida, la tensión en los terminales del motor sigue teniendo forma de impulso; la corriente del motor tiene forma de onda sinusoidal sin picos de conmutación.

La longitud máxima del cable con filtro dU/dt es de 150 m.



MPG AI

20			23		
Nombre del producto	Código	Euros	Nombre del producto	Código	Euros
Filter dU/dt 380-500 44A IP20 130B283	97669799	1.475,00	Filter dU/dt 200-500 315A IP23 130B2848	97669905	6.653,00
Filter dU/dt 200-500 90A IP20 130B2839	97669869	2.614,00	Filter dU/dt 200-500 480A IP23 130B2850	97669906	7.843,00
Filter dU/dt 200-500 106A IP20 130B2842	97669896	4.552,00	Sinewave 200-500V IP23 115/109/86/72A	97774436	9.644,00
Filter dU/dt 200-500 177A IP20 130B2845	97669902	5.228,00	Sinewave 200-500V IP23 180/170/135/112A	97775142	13.926,00
Sinewave 200-500V IP20 2,5/2,5/2/2A	96754941	804,00	Sinewave 200-500V IP23 260/246/195/162A	97775146	16.820,00
Sinewave 200-500V IP20 4,5/4/3,5/3,5A	96754972	923,00	Sinewave 200-500V IP23 410/388/308/254A	97775148	22.559,00
Sinewave 200-500V IP20 8/7,5/5,5/5,5A	96754973	1.066,00	Sinewave 200-500V IP23 510/483/383/315A	97775149	27.080,00
Sinewave 200-500V IP20 10/9,5/7,5/7,5A	96754974	1.250,00			
Sinewave 200-500V IP20 17/16/13/12A	96754976	1.369,00			
Sinewave 200-500V IP20 24/23/18/17A	96754977	2.127,00			
Sinewave 200-500V IP20 75/71/56/53A	96755032	7.098,00			
Sinewave 200-500V IP20 38/36/26,5/24A	96754978	2.973,00			
Sinewave 200-500V IP20 48/45,5/36/34A	96755019	5.201,00			
Sinewave 200-500V IP20 62,59 (130B2308)	96755021	6.152,00			

CUE ACCESORIOS

El MCB 114 es una opción que ofrece tres entradas analógicas adicionales para el CUE

- Una entrada analógica de 0/4-20mA para sensor adicional
- Dos entradas analógicas PT100/PT1000 para sensores de temperatura



El GLCP (Panel de Control Local de Grundfos) es una opción de montaje remoto que permite mover el panel de control del CUE en el frente de un armario de control.

La opción de montaje remoto incluye todas las piezas necesarias para montar el GLCP. (El GLCP en sí no está incluido ya que viene con el CUE o puede seleccionado como opción adicional).

E

MPG AI

Descripción breve	Código	Euros
GLCP remote mounting option 130B1117	99590986	1.358,00
MCB 114 I/O Module	96801229	384,00
POTENTIOMETER BOX SPP1	96760901	546,00
Spare, LCP display for CUE	625468	446,00
	99591437	404,00

CIU: UNIDADES DE INTERFAZ DE COMUNICACIÓN

Permitir la transmisión de datos entre una bomba y un sistema de gestión centralizado (por ejemplo, BMS) a través de establecido normas de comunicación (es decir, Modbus, GENIbus, Profibus, etc.). Protocolo a seleccionar de los módulos CIM disponibles en Sección de Accesorios.

Las CIU son kits para montaje externo y requieren fuente de alimentación externa (24-240VAC/DC 50/60Hz)



MPG II

Descripción breve
CIU 902 interface unit for WW AutoAdapt

Código	Euros
97644690	1.470,00

9

CIM: MÓDULO DE INTERFAZ DE COMUNICACIÓN

Con el módulo CIM, Grundfos permite a una amplia gama de bombas y sistemas de bombas comunicarse con otros dispositivos y Soluciones de Sistemas de Gestión de Edificios (BMS), utilizando los estándares de comunicación establecidos en el mercado, tales como BACnet, LONworks, Modbus, GSM y Profibus.

Módulo complementario CIM - CIM es la abreviatura de Communication Interface Module, y es un complemento de tarjetas de comunicación instalado directamente en la caja de conexiones



MPG II

Descripción breve
CIM 060 Wireless Add-on board (only EU)
CIM 100 LON interface module for pumps
CIM 260-EU Cellular
CIM 280 GiC Add-on cpl. Packed
CIM 300 BACnet interface module
CIM 050 RS485 GENIbus interface module

Código	Euros
98778356	588,00
96824797	621,00
99439302	1.349,00
99895383	1.033,00
96893770	621,00
96824631	329,00

ACCESORIOS CIM/CIU / GRUNDFOS GO

VARIADOR DE FRECUENCIA EXTERNA Y CONECTIVIDAD ► MODULO BUS DE DATOS

ACCESORIOS CIM/CIU



MPG II

Descripción breve
Antenna Eternal Mount GSM cpl.
Antenna External mount GSM/GRM cpl.
Antenna for 4G modem

Código	Euros
97631957	270,00
97631956	285,00
99043061	382,00

GRUNDFOS GO: INTERFAZ DE COMUNICACIÓN

La interfaz de comunicación Grundfos GO sustituye al antiguo control remoto por infrarrojos R100. Una vez conectado a un producto Grundfos, están disponibles las siguientes características:

- Panel de control del producto: muestra un resumen del producto conectado
- Monitorización de la información del estado del producto, información detallada sobre alarmas y avisos
- Configuración/instalación, copia los ajustes de un producto a otro
- Creación de informes en PDF



MPG II

Descripción breve
MI 301
MI401 ALPHA Reader

Código	Euros
98046408	566,00
98916967	359,00

SENSORES DE PRESIÓN Y TEMPERATURA: RPS

El RPS es un sensor combinado de presión y temperatura (dos en uno) de Grundfos Direct Sensors™. El sensor RPS es totalmente compatible con medios húmedos y acuosos. El sensor se basa en la tecnología de detección MEMS en combinación con la tecnología de revestimiento resistente a la corrosión Silicoat® del chip del sensor.



MPG II

Material de la junta	Temperatura del líquido [°C]	Presión máx.	Nombre del producto	Código	Euros
EPDM	120	24.00	RPS/---0-16b/5/Q/S-----/E-4/-S/03B/SW-1	99514115	102,00

SENSORES DE PRESIÓN: RPI

El transmisor de presión relativa RPI de Grundfos Direct Sensors™ está diseñado para aplicaciones industriales. El transmisor está diseñado para su montaje directo en una unidad. El transmisor RPI es totalmente compatible con medios acuosos. El transmisor se basa en la tecnología de detección MEMS en combinación con la tecnología de revestimiento resistente a la corrosión Silicoat® en el chip del transmisor. Esto hace que el transmisor RPI sea muy robusto e ideal para la integración de bombas y monitorización en entornos hostiles. El transmisor RPI + T ofrece una solución dos en uno con medidas combinadas de presión y temperatura.

Conexión roscada G ½
 Cable de 2 m con conexión M12
 Señal de entrada 12,5-30VDC
 Señal de salida 4-20 mA



MPG II

Cable [m]	Material de la junta	Temperatura del líquido [°C]	Presión máx.	Nombre del producto	Código	Euros
2.0	EPDM	-30..120	30.00	RPI/---0-10b/1/C/M2.00-X/EG6/--/--/SC-1	97748923	324,00
2.0	EPDM	-30..120	30.00	RPI/---0-10b/1/F/M2.00-X/EG6/--/--/SC-1	97748944	362,00
2.0	EPDM	-30..120	30.00	RPI/---0-16b/1/C/M2.00-X/EG6/--/--/SC-1	97748924	324,00
2.0	EPDM	-30..120	30.00	RPI/---0-16b/1/F/M2.00-X/EG6/--/--/SC-1	97748945	362,00
2.0	EPDM	-30..120	30.00	RPI/---0-25b/1/C/M2.00-X/EG6/--/--/SC-1	97748925	324,00
2.0	EPDM	-30..120	30.00	RPI/---0-25b/1/F/M2.00-X/EG6/--/--/SC-1	97748946	362,00

SENSORES DE PRESIÓN / ISP 40

SENSORES ► SENSORES DE PRESION

Continuación

Cable [m]	Material de la junta	Temperatura del líquido [°C]	Presión máx.	Nombre del producto	Código	Euros
2.0	EPDM	-30..120	30.00	RPI/--0-0.6b/1/C/ M2.00-X/EG6/--/--/SC-1	97748907	324,00
2.0	EPDM	-30..120	30.00	RPI/--0-0.6b/1/F/ M2.00-X/EG6/--/--/SC-1	97748926	B. p.
2.0	EPDM	-30..120	30.00	RPI/--0-1.0b/1/C/ M2.00-X/EG6/--/--/SC-1	97748908	324,00
2.0	EPDM	-30..120	30.00	RPI/--0-1.0b/1/F/ M2.00-X/EG6/--/--/SC-1	97748928	B. p.
2.0	EPDM	-30..120	30.00	RPI/--0-1.6b/1/C/ M2.00-X/EG6/--/--/SC-1	97748909	324,00
2.0	EPDM	-30..120	30.00	RPI/--0-1.6b/1/F/ M2.00-X/EG6/--/--/SC-1	97748929	362,00
2.0	EPDM	-30..120	30.00	RPI/--0-2.5b/1/C/ M2.00-X/EG6/--/--/SC-1	97748910	324,00
2.0	EPDM	-30..120	30.00	RPI/--0-2.5b/1/F/ M2.00-X/EG6/--/--/SC-1	97748930	362,00
2.0	EPDM	-30..120	30.00	RPI/--0-4.0b/1/C/ M2.00-X/EG6/--/--/SC-1	97748921	324,00
2.0	EPDM	-30..120	30.00	RPI/--0-4.0b/1/F/ M2.00-X/EG6/--/--/SC-1	97748941	362,00
2.0	EPDM	-30..120	30.00	RPI/--0-6.0b/1/C/ M2.00-X/EG6/--/--/SC-1	97748922	324,00

ISP 40

Grundfos ISP40 es un robusto transmisor de presión industrial, disponible en rangos de presión reales.

En un tamaño pequeño, el ISP40 de Grundfos es una alternativa a las gamas de sensores directos de Grundfos, para sistemas que requieren las lecturas de presión necesarias o tienen una demanda de acero.

Con la protección de sellado de fugas integrada, el ISP40 garantiza que no sea posible ninguna fuga a través del cable. Además, el transmisor de presión tiene un amplio rango de temperatura y está diseñado para manejar cierto grado de golpe de ariete.

El ISP40 se puede utilizar en una amplia gama de medios húmedos, incluidas las propiedades corrosivas compatibles con el acero AISI 304 L.



MPG II

Inlet	Material de la junta	Temperatura del líquido [°C]	Presión máx.	Nombre del producto	Código	Euros
1/2	EPDM	-40..100	24.00	Pressure Tr. ISP40 0-6b 1/2"G 4-20 M12	99792159	148,00
1/2	EPDM	-40..100	64.00	Pressure Tr. ISP40 0-16b 1/2"G 4-20 M12	99792176	148,00

DANFOSS SENSORES DE PRESIÓN: MBS 3000 KIT CON CABLE 2M

MBS 3000 es un robusto transmisor de presión industrial. La conexión y el material expuesto a los medios en AISI 316L permite su uso en una amplia gama de medios húmedos, incluidos aquellos con propiedades corrosivas. Existen muchas variantes disponibles en Grundfos.



MPG AI

Descripción breve
Pres tras MBS3000-1611-1AB08 0-4BAR 4-20
Pressure sensor, 6 bar
Pressure sensor, 10 bar
Pressure sensor, 16 bar
Pressure sensor, 2,5 bar

Código	Euros
405164	982,00
91072075	167,00
405161	977,00
405162	977,00
405163	977,00
405159	977,00

SENSORES DE PRESIÓN DIFERENCIALES: DPI V1

El transmisor de presión diferencial DPI de Grundfos Direct Sensors™ está diseñado para fines industriales. El transmisor DPI es totalmente compatible con medios acuosos. El sensor está basado en la tecnología de detección MEMS en combinación con la tecnología de revestimiento Silicoat® en el chip del sensor. Esto hace que el transmisor DPI sea muy robusto e ideal para la integración de bombas y monitorización en entornos hostiles.

Kit = 1 sensor con cable apantallado de 0,9 m
 Conexión 7/16 "(incluye accesorios 1/4" - 7/16 "), soporte de 1 DPI para montaje en pared, 1 soporte GRUNDFOS para montaje en motor, 2 tubos capilares, 5 abrazaderas para cables, tornillos



MPG II

Cable [m]	Material de la junta	Temperatura del líquido [°C]	Presión máx.
2.0	EPDM	-30..120	30.00
2.0	EPDM	-30..120	30.00
2.0	EPDM	-30..120	30.00

Nombre del producto	Código	Euros
DPI/---0-10b/2/F/M2.00-X/EG6/-B/02B/SD-1	97747208	563,00
DPI/---0-16b/2/F/M2.00-X/EG6/-B/02B/SD-1	97747209	563,00
DPI/--0-0.6b/2/F/M2.00-X/EG6/-B/02B/SD-1	97747202	563,00

SENSORES DE PRESIÓN DIFERENCIALES / SENSORES DE

SENSORES ► SENSORES DE PRESION DIFERENCIAL

Continuación

Cable [m]	Material de la junta	Temperatura del líquido [°C]	Presión máx.	Nombre del producto	Código	Euros
2.0	EPDM	-30..120	30.00	DPI/--0-1.0b/2/F/ M2.00-X/EG6/-B/02B/ SD-1	97747203	563,00
2.0	EPDM	-30..120	30.00	DPI/--0-1.6b/2/F/ M2.00-X/EG6/-B/02B/ SD-1	97747204	563,00

SENSORES DE PRESIÓN DIFERENCIALES: DPI V2

El transmisor de presión diferencial y temperatura DPI dos en uno (dos en uno) de Grundfos Direct Sensors™ está diseñado para aplicaciones industriales. El tubo capilar permite medir la presión diferencial. El transmisor DPI II + T es totalmente compatible con medios acuosos. El transmisor se basa en la tecnología de detección MEMS en combinación con la tecnología de revestimiento resistente a la corrosión Silicoat® en el chip del transmisor. Esto hace que el transmisor sea muy robusto e ideal para la integración de bombas y la monitorización en entornos hostiles.



MPG II

Cable [m]	Material de la junta	Temperatura del líquido [°C]	Presión máx.	Nombre del producto	Código	Euros
2.0	EPDM	-30..120	30.00	DPI/--0-2.5b/2/F/ M2.00-X/EG6/-B/02B/ SD-1	97747205	563,00
2.0	EPDM	-30..120	30.00	DPI/--0-4.0b/2/F/ M2.00-X/EG6/-B/02B/ SD-1	97747206	563,00
2.0	EPDM	-30..120	30.00	DPI/--0-6.0b/2/F/ M2.00-X/EG6/-B/02B/ SD-1	97747207	563,00

SENSORES DE PRESIÓN Y TEMPERATURA DIFERENCIALES: DPS

El DPS es un sensor combinado de presión diferencial y temperatura (dos en uno) de Grundfos Direct Sensors™. El sensor DPS es totalmente compatible con fluidos acuosos. El sensor está basado en la tecnología de detección MEMS en combinación con la tecnología de revestimiento resistente a la corrosión Silicoat® en el chip del sensor.



MPG II

Descripción breve
DPS/--0-4.0b/7/Q/S-----/E-4/SS/06T/SW-1

Código	Euros
99472340	B. p.

9

SENSORES DE FLUJO VORTEX: VFS

Conexión eléctrica: Enchufe adicional necesario (98515668 para 1,2 metros de longitud o 98444532 para 2,0 metros de longitud)

Tensión de entrada: 4.75V - 5.25V

Señal de salida (temperatura): 0.4V - 4.1V

Señal de salida (Caudal): 0.5V - 3.5V



MPG II

Grado de protección IP	Temperatura del líquido [°C]	DC max [V]
44	100	5.2500
44	100	5.2500
44	100	5.2500
44	100	5.2500
44	120	5.2500
44	120	5.2500

Modelo	Código	Euros
VFS/---1-20l/5/	99508183	204,00
VFS/---2-40l/5/	99508184	214,00
VFS/--5-100l/5/	99508185	219,00
VFS/-10-200l/5/	99508186	310,00
VFS/---1-18l/5/	99472370	239,00
VFS/---2-40l/5/	99508188	225,00

SENSORES DE FLUJO VORTEX / VORTEX SENSORES DE

SENSORES ► SENSORES DE FLUJO Y TEMPERATURA

SENSORES DE FLUJO VORTEX: VFI

El transmisor de flujo Vortex (VFI) es la versión industrial (salida de 4-20 mA) de la gama de caudalímetros Vortex de Grundfos.

El VFI no tiene piezas móviles y está integrado en una tubería de acero inoxidable.

Su diseño robusto permite utilizar el transmisor de flujo Vortex (VFI) en una amplia gama de aplicaciones y transmisor de caudal preciso.



MPG II

Cable [m]	Grado de protección IP	Temperatura del líquido [°C]	DC max [V]
5.0	67	-30..110	30.0000
5.0	67	-30..110	30.0000
5.0	67	-30..110	30.0000
5.0	67	-30..110	30.0000
5.0	67	-30..110	30.0000
5.0	67	-30..110	30.0000
5.0	67	-30..110	30.0000
5.0	67	-30..110	30.0000
5.0	67	-30..110	30.0000
5.0	67	-30..110	30.0000
5.0	67	-30..110	30.0000
5.0	67	-30..110	30.0000

Modelo	Código	Euros
VFI/---2-40m/1/	97686143	2.139,00
VFI/--0.3-6m/1/	97686127	1.404,00
VFI/--0.3-6m/1/	97688334	1.095,00
VFI/--8-160m/1/	97686149	2.604,00
VFI/-0.6-12m/1/	97686129	1.615,00
VFI/-0.6-12m/1/	97688335	1.264,00
VFI/-1.3-25m/1/	97686141	1.858,00
VFI/-1.3-25m/1/	97688336	1.451,00
VFI/-3.2-64m/1/	97686145	2.400,00
VFI/-12-240m/1/	97686151	2.727,00
VFI/5.2-104m/1/	97686147	2.563,00

VORTEX SENSORES DE FLUJO Y TEMPERATURA: VFI + T

Sensor industrial de caudal y temperatura diseñado para ser robusto, preciso y fácil de instalar. Utiliza nuestro revestimiento Silicoat para estar en contacto directo con el medio y proporcionar señales estables.



MPG II

Cable [m]	Grado de protección IP	Temperatura del líquido [°C]	DC max [V]
5.0	67	-30..110	30.0000
5.0	67	-30..110	30.0000

Modelo	Código	Euros
VFI/---2-40m/1/	99513499	B. p.
VFI/--0.3-6m/1/	99513491	B. p.

Continuación

Cable [m]	Grado de protección IP	Temperatura del líquido [°C]	DC max [V]	Modelo	Código	Euros
5.0	67	-30..110	30.0000	VFI/--8-160m/1/	99513515	B. p.
5.0	67	-30..110	30.0000	VFI/-0.6-12m/1/	99513496	B. p.
5.0	67	-30..110	30.0000	VFI/-1.3-25m/1/	99513497	B. p.
5.0	67	-30..110	30.0000	VFI/-3.2-64m/1/	99513501	B. p.
5.0	67	-30..110	30.0000	VFI/-12-240m/1/	99513516	B. p.
5.0	67	-30..110	30.0000	VFI/5.2-104m/1/	99513513	B. p.

PT100 / 1000 SENSORES DE TEMPERATURA: CON CABLE

Un sensor PT 100 es un sensor de temperatura que funciona midiendo la resistencia eléctrica a través de platino (Pt) metal. Un sensor PT 100 puede medir temperaturas de hasta 600 °C. La resistencia del metal aumenta a medida que aumenta la temperatura. La resistencia a 0 °C es de 100 ohmios; de ahí el nombre PT 100. Los sensores PT 500 y PT 1000 con resistencia correspondiente a 0 °C también están disponibles.

Temperatura mínima de medida: -50 °C

Temperatura máx. de medición: 200 °C

Señal de salida: PT100



9

MPG II

Inlet	Modelo	Código	Euros
1/2	Temperature sensor	99113175	B. p.
1/2	Temperature sensor	99501120	75,00

TTA

Transmisor de temperatura en acero inoxidable.

Puede insertarse directamente en el medio mediante el buje de corte del sensor (tubo roscado de 9 x 100 mm o 9 x 50 mm), que proporciona una profundidad de inserción flexible a la instalación.

El buje del sensor/tubo de inserción con una longitud de 50 o 100 mm ofrece una posibilidad sencilla de cambiar el sensor o alternar la posición del sensor en una aplicación que se beneficia de ello.



MPG II

Inlet	DC max [V]	Modelo	Código	Euros
1/2	35.00	Temperature transmitter	96430194	850,00
1/2	35.00	Temperature transmitter	96430195	850,00

SENSOR DE NIVEL / TRANSMISORES DE NIVEL

SENSORES ► SENSORES DE NIVEL PROPOSITO GENERAL

SENSOR DE NIVEL: SENSOR DE MEDIDA DE NIVEL DE FINES GENERALES

El sensor de nivel Grundfos Tipo S - Estándar es para uso general y es la opción preferida para medición de nivel que requiere menos de 5m de rango de medida.

Configuración del puerto hidráulico:

BO - Fondo abierto para aguas residuales

BC - Fondo cerrado para agua limpia

Salida de señal - 4-20mA



MPG II

Cable [m]	Grado de protección IP	DC max [V]	Modelo	Código	Euros	Código	Euros
				96693768	651,00		
				98129091	3.666,00		
5			Level switch	98306210	228,00		
5	68	250.0000	Float switch			91427145	131,00
10	68	250.0000	Float switch			91427146	153,00
30	68	40.0000	Float switch			91072782	B. p.

TRANSMISORES DE NIVEL GRUNDFOS: GRUNDFOS

El sensor de nivel de Grundfos de tipo W: especial para aguas residuales es la elección para aguas residuales difíciles y mediciones rigurosas del nivel químico que requieren menos de 50m Gama de medida.

El tipo W ofrece un rendimiento superior al resistir la acumulación de grasa y permite un mantenimiento más prolongado intervalos.



MPG II

Descripción breve	Cable [m]	Código	Euros
Level Tr. junction box		99488577	B. p.
Level Tr.E 0-5m c25m F V BO	25.0	99488549	B. p.
Level Tr.E 0-50m c60m E E BC DWA	60.0	99488565	1.790,00
Level Tr.E 0-10m c100m E E BC DWA	100.0	99488564	2.226,00
Level Tr.E 0-50m c100m E E BC DWA	100.0	99488566	2.226,00
Level Tr.E 0-100m c125m E E BC DWA	125.0	99488567	2.449,00
Level Tr.E 0-160m c200m E E BC DWA	200.0	99488568	3.342,00
Level Tr.S 0-2m c10m P E BC DWA	10.0	99488569	916,00
Level Tr.S 0-4m c10m P E BC DWA	10.0	99488570	897,00
Level Tr.S 0-4m c10m P V BO	10.0	99488574	868,00

Continuación

Descripción breve	Cable [m]	Código	Euros
Level Tr.S 0-5m c10m P E BC, DWA	10.0	99488571	897,00
Level Tr.S 0-5m c25m P E BC DWA	25.0	99488547	1.256,00
Level Tr.S 0-5m c50m P V BO	50.0	99488551	1.723,00
Level Tr.S 0-5m c50m P E BC DWA	50.0	99488563	1.771,00
Level Tr.S 0-6m c10m P E BC DWA	10.0	99488572	897,00
Level Tr.S 0-6m c10m P V BO	10.0	99488576	868,00
Level Tr.S 0-10m c25m P V BO	25.0	99488552	1.256,00

MS1 / MS2

Interruptor de flotador diseñado para su uso en trabajos de aguas residuales y estaciones de bombeo con líquidos muy cargados de materia sólida, como aguas residuales brutas. Gracias a las buenas propiedades químicas y térmicas, nuestros controladores de nivel son resistentes a lias, ácido úrico, aguas fecales, aceites, gasolina, gasóleo, emulsiones, alcohol, ácidos de frutas e incluso muchos productos químicos. Para uso a temperaturas de hasta 80 ° C (176 ° F).



9

MPG II

Cable [m]	Grado de protección IP	DC max [V]	Modelo	Código	Euros
10	68	40.0000	Float switch	96003421	288,00
10	68	250.0000	Float switch	96003332	206,00
20	68	40.0000	Float switch	96003536	360,00
20	68	250.0000	Float switch	96003695	278,00
20	68	250.0000	Float switch	99023669	B. p.
30	68	250.0000	Float switch	91073205	336,00
40	68	250.0000	Float switch	99599041	B. p.
50	68	250.0000	Float switch	97534887	401,00

LIQTEC: LIQTEC ½ "

LiqTec protege la bomba contra la marcha en seco y la protege contra líquidos a temperaturas demasiado altas (130 ° C ± 5 ° C). Puede controlar la temperatura del motor si se ha conectado el sensor PTC del motor. Ligtec tiene un diseño a prueba de fallos. Si falla el sensor, el cable del sensor, la unidad electrónica o el suministro eléctrico, la bomba se detendrá automáticamente. La unidad LiqTec puede montarse en un raíl DIN para su incorporación a un cuadro de control. Longitud del cable de 5 metros.



MPG AI

Modelo	Código	Euros
CR	96443676	244,00
LiqTec, 1/2"	96556429	1.531,00

Accesorios de medida y control

SENSORES ► ACCESORIOS PARA SENSORES

ACCESORIOS DE MEDIDA Y CONTROL: ACCESORIOS DE MEDIDA Y CONTROL



Descripción breve
Cutting bush for d6mm TTA temp. transm.
Sensor bushing d9x50mm for TTA temp. tr.
Sensor bushing d9x100mm for TTA temp.tr.

MPG II	
Código	Euros
98374260	65,00
96430203	168,00
96430201	270,00
96430202	353,00

BV/MV: FOOT VALVES WITHOUT SPRINGS

BV and MV valves are one-way valves with the valve casing made of cast iron or bronze. The valves have internal pipe thread and can be supplied with or without spring-loaded valve cone.



Descripción breve
FOOT VALVE, CAST IRON VB 1"
FOOT VALVE, CAST IRON VB 2"
FOOT VALVE, CAST IRON VB 3"
FOOT VALVE, CAST IRON VB 1 1/2"
FOOT VALVE, CAST IRON VB 1 1/4"
FOOT VALVE, CAST IRON VB 2 1/2"

MPG AI	
Código	Euros
956010	120,00
956020	311,00
956030	510,00
956015	280,00
956012	173,00
956025	407,00

NON RETURN VALVES: WITH SPRINGS

Non-return valves are designed for installation in pipe systems between two DIN flanges.

Max pressure 25 bar
Liquid Temperature 0°C to +70°C



Descripción breve
MVF 1", non-return with spring
MVF 2", non-return with spring
MVF 3", non-return with spring
MVF 3/4", non-return with spring
MVF 1 1/2", non-return with spring
MVF 1 1/4", non-return with spring
MVF 2 1/2", non-return with spring

MPG AI	
Código	Euros
957110	122,00
957120	259,00
957130	455,00
957107	118,00
957115	262,00
957112	134,00
957125	344,00

AGUA SUBTERRÁNEA

SQ 3" | SP 4" - 10"



Descripción general

Gama de funcionamiento

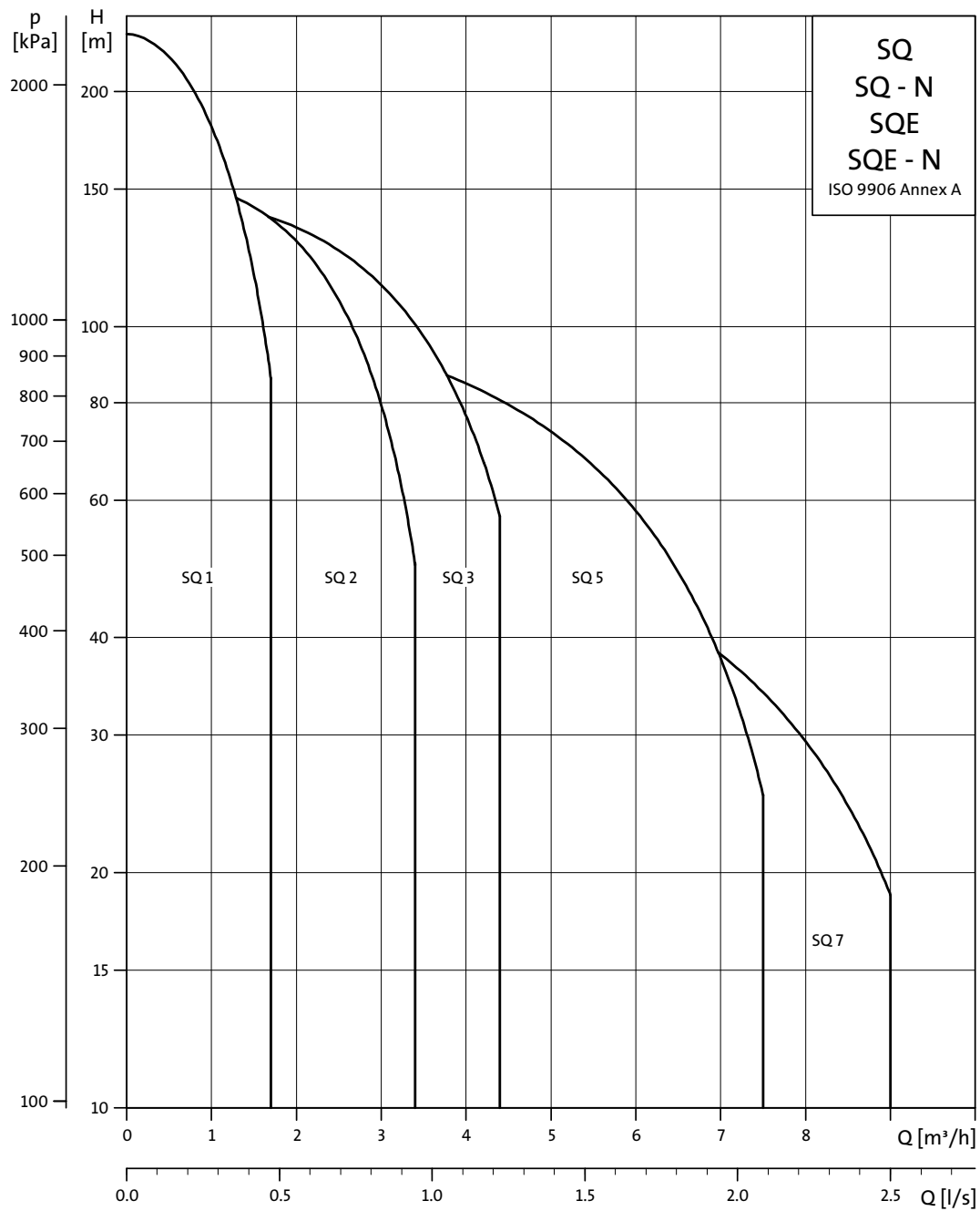
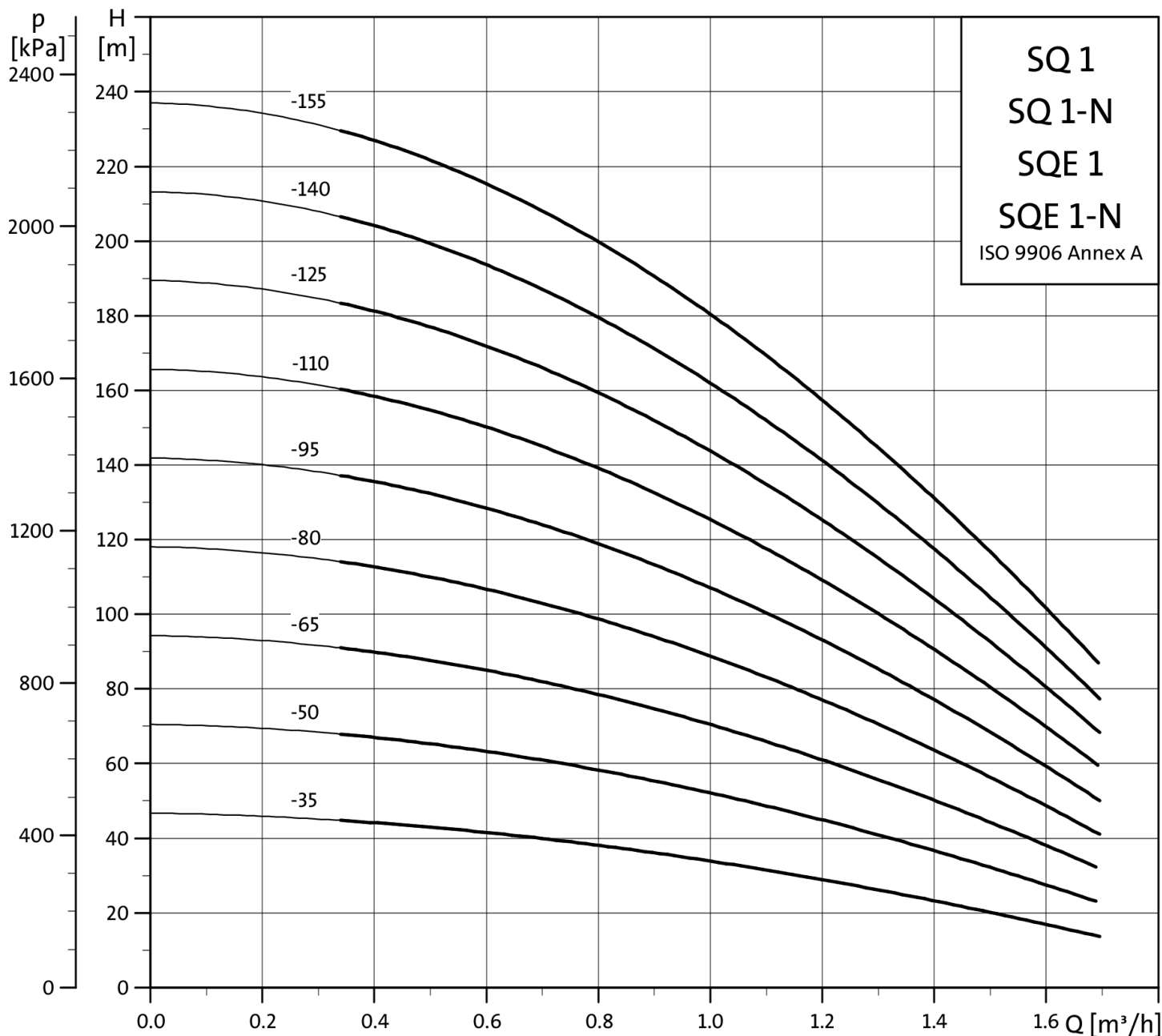

Fig. 1 Performance range, SQ/SQ-N/SQE/SQE-N



SQ1

SQ - BOMBAS SUMERGIBLES 3" ► BOMBAS DE VELOCIDAD FIJA, ACERO INOXIDABLE 304

SQ1: BOMBA SUMERGIBLE DE 3"

Las bombas SQ están diseñadas para bombear líquidos ligeros, limpios, no agresivos y no explosivos, que no contengan partículas sólidas ni fibras. Las bombas SQ son aptas tanto para el funcionamiento continuo como para el intermitente en una amplia variedad de aplicaciones: Suministro de agua, pequeñas redes hídricas, riego y aplicaciones para tanques o aumento de presión.

Bombas con motor de alta eficiencia, que integran protección contra:

- Funcionamiento en seco
- Sobretensión y subtensión, se desconecta por debajo de 150 V y por encima de 315 V.
- Exceso de temperatura
- Sobrecarga

Temperatura del líquido: +2 °C a +35 °C (+35 °C cuando la velocidad > 0,15 min/s)

pH 5 a 9

Método de arranque: Arranque suave

Suministro de red a la bomba: 1 x 200-240 V - 10%/+ 6%, 50/60 Hz, PE

Material: Acero inoxidable AISI 304 (1.4301)

Versión estándar de cable: 1,5 m

Diámetro de perforación: mín. 76 mm

Profundidad de instalación: máx. 150 m



MPG WJ

P2 [kW]	I [A]	Altura nominal [m]	Caudal nom. [m3/h]	Cable [m]	Modelo	Código	Euros
0.70	2.9	34	1	1.5	SQ 1-35	96510178	1.018,00
0.70	4.0	53	1	1.5	SQ 1-50	96510179	1.100,00
0.70	5.2	72	1	1.5	SQ 1-65	96510190	1.184,00
0.70	5.2	72	1	30.0	SQ 1-65	96524421	1.397,00
1.15	6.0	91	1	1.5	SQ 1-80	96510191	1.429,00
1.15	6.0	91	1	30.0	SQ 1-80	96524428	1.685,00
1.15	6.0	91	1	50.0	SQ 1-80	96524429	1.819,00
1.15	7.0	111	1	1.5	SQ 1-95	96510192	1.488,00
1.15	8.1	127	1	1.5	SQ 1-110	96510193	1.547,00
1.55	9.3	135	1	1.5	SQ 1-125	96510194	1.844,00
1.55	10.3	143	1	1.5	SQ 1-140	96510195	1.905,00
1.85	11.0	151	1	1.5	SQ 1-155	96510196	1.964,00

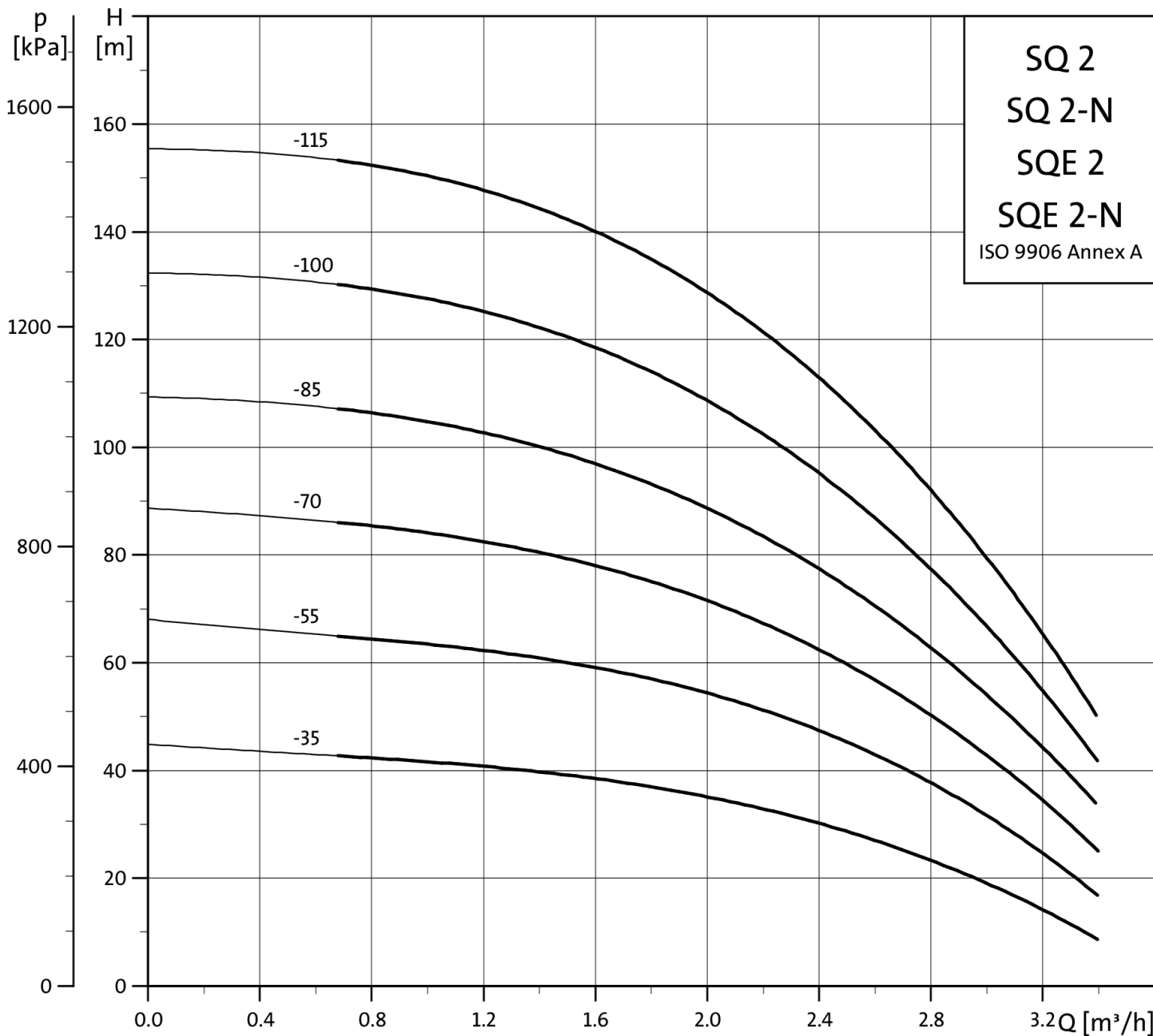

11

SQ2

SQ - BOMBAS SUMERGIBLES 3 " ► BOMBAS DE VELOCIDAD FIJA, ACERO INOXIDABLE 304

SQ2: BOMBA SUMERGIBLE DE 3"

Las bombas SQ están diseñadas para bombear líquidos ligeros, limpios, no agresivos y no explosivos, que no contengan partículas sólidas ni fibras. Las bombas SQ son aptas tanto para el funcionamiento continuo como para el intermitente en una amplia variedad de aplicaciones: Suministro de agua, pequeñas redes hídricas, riego y aplicaciones para tanques o aumento de presión.

Bombas con motor de alta eficiencia, que integran protección contra:

- Funcionamiento en seco
- Sobretensión y subtensión, se desconecta por debajo de 150 V y por encima de 315 V.
- Exceso de temperatura
- Sobrecarga

Temperatura del líquido: +2 °C a +35 °C (+35 °C cuando la velocidad > 0,15 min/s)

pH 5 a 9

Método de arranque: Arranque suave

Suministro de red a la bomba: 1 x 200-240 V - 10%/+ 6%, 50/60 Hz, PE

Material: Acero inoxidable AISI 304 (1.4301)

Versión estándar de cable: 1,5 m

Diámetro de perforación: mín. 76 mm

Profundidad de instalación: máx. 150 m



MPG WJ

P2 [kW]	I [A]	Altura nominal [m]	Caudal nom. [m3/h]	Cable [m]	Modelo	Código	Euros
0.70	3.6	35	2	1.5	SQ 2-35	96510198	1.052,00
0.70	3.6	35	2	15.0	SQ 2-35	96524423	1.209,00
0.70	5.2	54	2	1.5	SQ 2-55	96510199	1.118,00
0.70	5.2	54	2	10.0	SQ 2-55	96524430	1.268,00
0.70	5.2	54	2	60.0	SQ 2-55	96524433	1.578,00
1.15	6.4	71	2	1.5	SQ 2-70	96510200	1.238,00
1.15	6.4	71	2	30.0	SQ 2-70	96524434	1.495,00
1.15	6.4	71	2	80.0	SQ 2-70	96524435	1.696,00
1.15	7.9	88	2	1.5	SQ 2-85	96510201	1.386,00
1.15	7.9	88	2	40.0	SQ 2-85	96524443	1.710,00
1.55	9.5	108	2	1.5	SQ 2-100	96510202	1.719,00
1.85	10.6	128	2	1.5	SQ 2-115	96510203	1.780,00

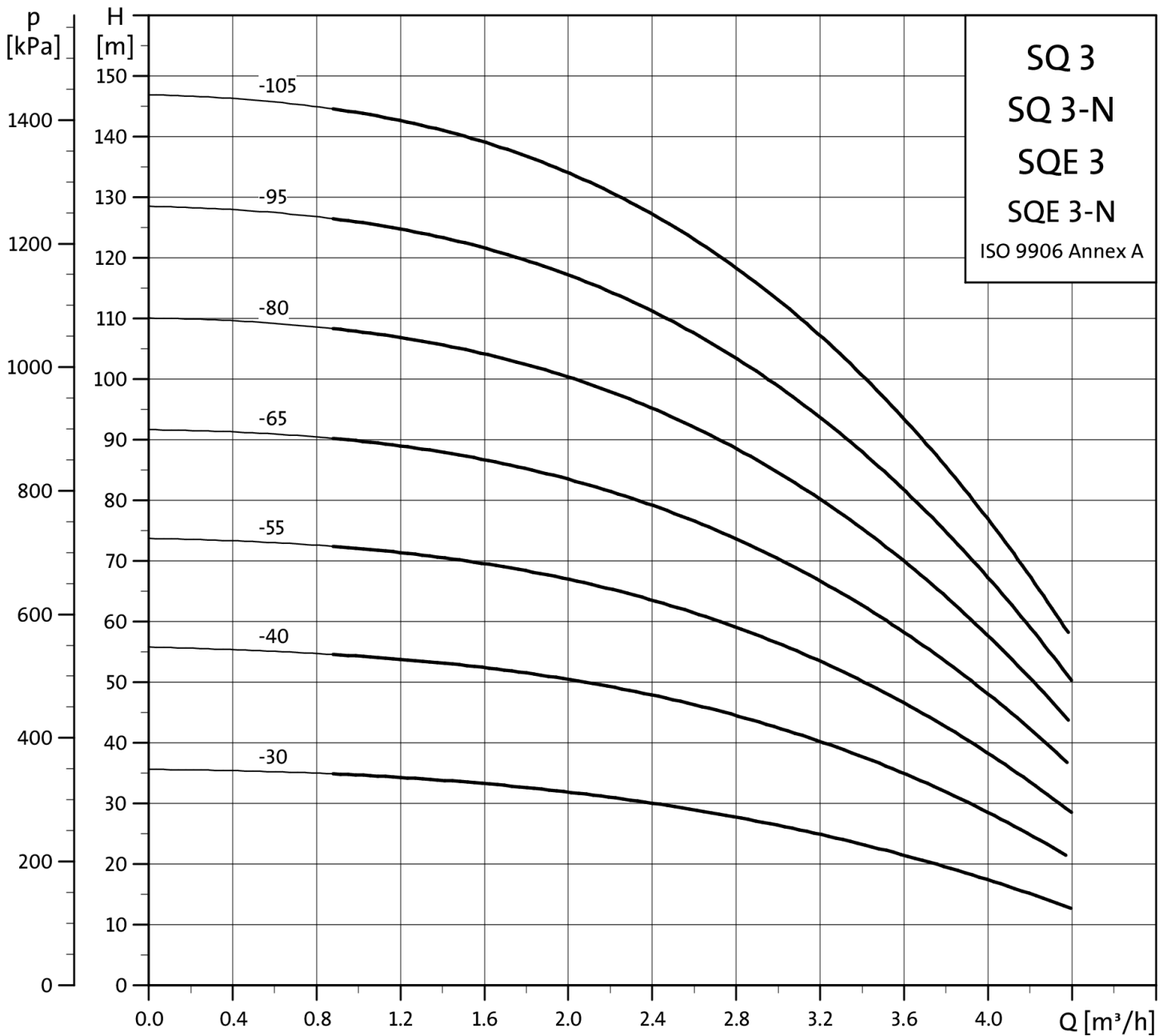

11

SQ3

SQ - BOMBAS SUMERGIBLES 3 " ► BOMBAS DE VELOCIDAD FIJA, ACERO INOXIDABLE 304

SQ3: BOMBA SUMERGIBLE DE 3"

Las bombas SQ están diseñadas para bombear líquidos ligeros, limpios, no agresivos y no explosivos, que no contengan partículas sólidas ni fibras. Las bombas SQ son aptas tanto para el funcionamiento continuo como para el intermitente en una amplia variedad de aplicaciones: Suministro de agua, pequeñas redes hídricas, riego y aplicaciones para tanques o aumento de presión.

Bombas con motor de alta eficiencia, que integran protección contra:

- Funcionamiento en seco
- Sobretensión y subtensión, se desconecta por debajo de 150 V y por encima de 315 V.
- Exceso de temperatura
- Sobrecarga

Temperatura del líquido: +2 °C a +35 °C (+35 °C cuando la velocidad > 0,15 min/s)

pH 5 a 9

Método de arranque: Arranque suave

Suministro de red a la bomba: 1 x 200-240 V - 10%/+ 6%, 50/60 Hz, PE

Material: Acero inoxidable AISI 304 (1.4301)

Versión estándar de cable: 1,5 m

Diámetro de perforación: mín. 76 mm

Profundidad de instalación: máx. 150 m



MPG WJ

P2 [kW]	I [A]	Altura nominal [m]	Caudal nom. [m3/h]	Cable [m]	Modelo	Código	Euros
0.70	3.6	26	3	1.5	SQ 3-30	96510204	1.011,00
0.70	5.1	42	3	1.5	SQ 3-40	96510205	1.071,00
0.70	5.1	42	3	15.0	SQ 3-40	96524426	1.212,00
0.70	5.1	42	3	30.0	SQ 3-40	96524427	1.327,00
1.15	6.3	56	3	1.5	SQ 3-55	96510206	1.238,00
1.15	6.3	56	3	15.0	SQ 3-55	96524437	1.392,00
1.15	7.8	70	3	1.5	SQ 3-65	96510207	1.386,00
1.15	7.8	70	3	30.0	SQ 3-65	96524439	1.642,00
1.55	9.3	84	3	1.5	SQ 3-80	96510208	1.719,00
1.55	9.3	84	3	30.0	SQ 3-80	96524445	1.975,00
1.55	10.7	98	3	1.5	SQ 3-95	96510209	1.780,00
1.55	10.7	98	3	70.0	SQ 3-95	96524447	2.210,00
1.85	11.7	113	3	1.5	SQ 3-105	96510210	1.839,00
1.85	11.7	113	3	80.0	SQ 3-105	96524448	2.498,00

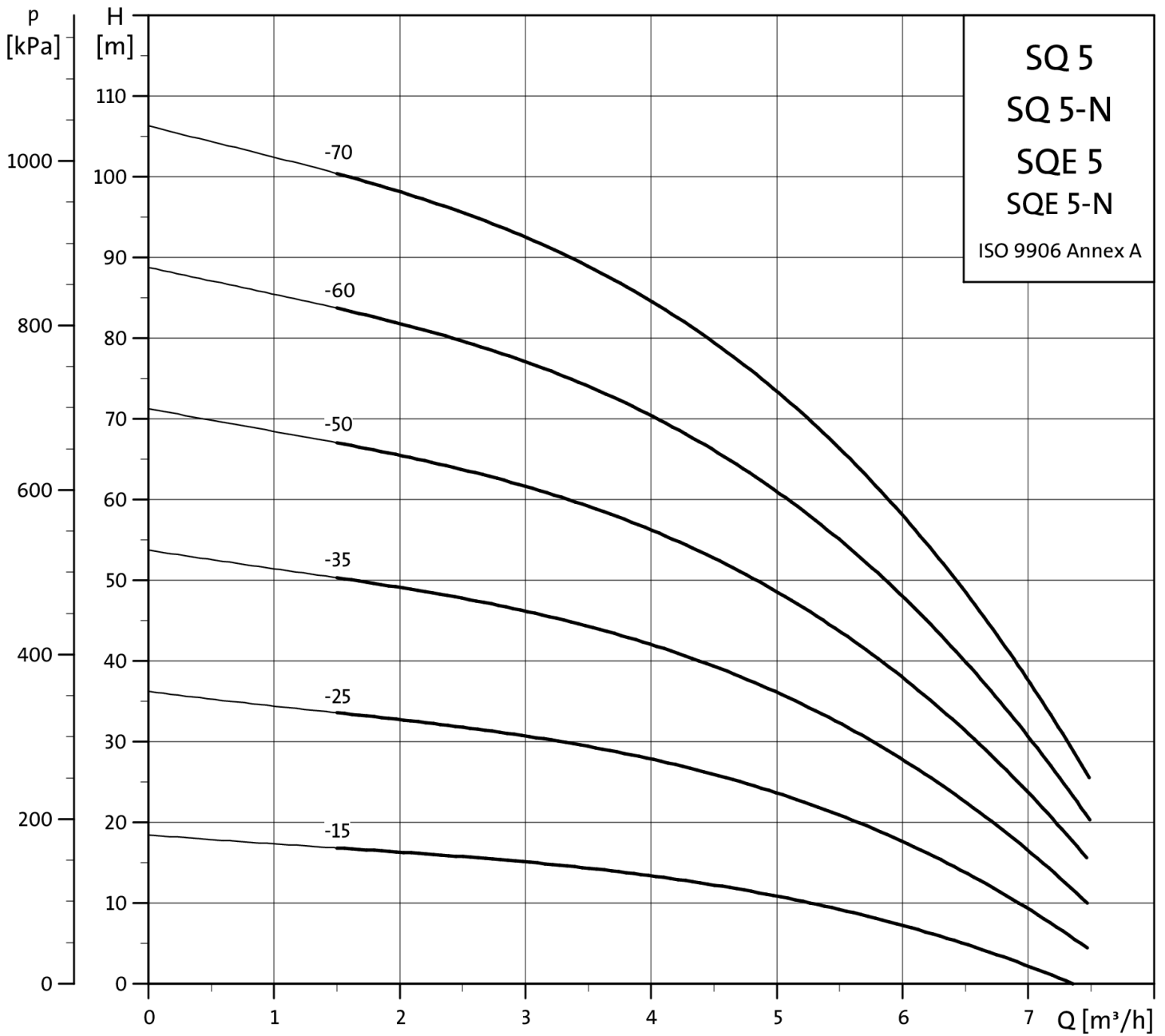

11

SQ5

SQ - BOMBAS SUMERGIBLES 3" ► BOMBAS DE VELOCIDAD FIJA, ACERO INOXIDABLE 304

SQ5: BOMBA SUMERGIBLE DE 3"

Las bombas SQ están diseñadas para bombear líquidos ligeros, limpios, no agresivos y no explosivos, que no contengan partículas sólidas ni fibras. Las bombas SQ son aptas tanto para el funcionamiento continuo como para el intermitente en una amplia variedad de aplicaciones: Suministro de agua, pequeñas redes hídricas, riego y aplicaciones para tanques o aumento de presión.

Bombas con motor de alta eficiencia, que integran protección contra:

- Funcionamiento en seco
- Sobretensión y subtensión, se desconecta por debajo de 150 V y por encima de 315 V.
- Exceso de temperatura
- Sobrecarga



Temperatura del líquido: +2 °C a +35 °C (+35 °C cuando la velocidad > 0,15 min/s)

pH 5 a 9

Método de arranque: Arranque suave

Suministro de red a la bomba: 1 x 200-240 V - 10%/+ 6%, 50/60 Hz, PE

Material: Acero inoxidable AISI 304 (1.4301)

Versión estándar de cable: 1,5 m

Diámetro de perforación: mín. 76 mm

Profundidad de instalación: máx. 150 m

MPG WJ

P2 [kW]	I [A]	Altura nominal [m]	Caudal nom. [m ³ /h]	Cable [m]	Modelo	Código	Euros
0.70	2.7	11	5	1.5	SQ 5-15	96510211	1.000,00
0.70	4.7	23	5	1.5	SQ 5-25	96510212	1.023,00
1.15	6.5	36	5	1.5	SQ 5-35	96510213	1.238,00
1.15	6.5	36	5	15.0	SQ 5-35	96524441	1.392,00
1.15	6.5	36	5	30.0	SQ 5-35	96160956	1.491,00
1.55	8.7	48	5	1.5	SQ 5-50	96510214	1.386,00
1.55	8.7	48	5	15.0	SQ 5-50	96524449	1.542,00
1.55	8.7	48	5	30.0	SQ 5-50	96524450	1.685,00
1.55	10.6	61	5	1.5	SQ 5-60	96510215	1.780,00
1.55	10.6	61	5	30.0	SQ 5-60	96524451	2.038,00
1.85	12.0	73	5	1.5	SQ 5-70	96510217	1.839,00
1.85	12.0	73	5	30.0	SQ 5-70	96524452	2.097,00

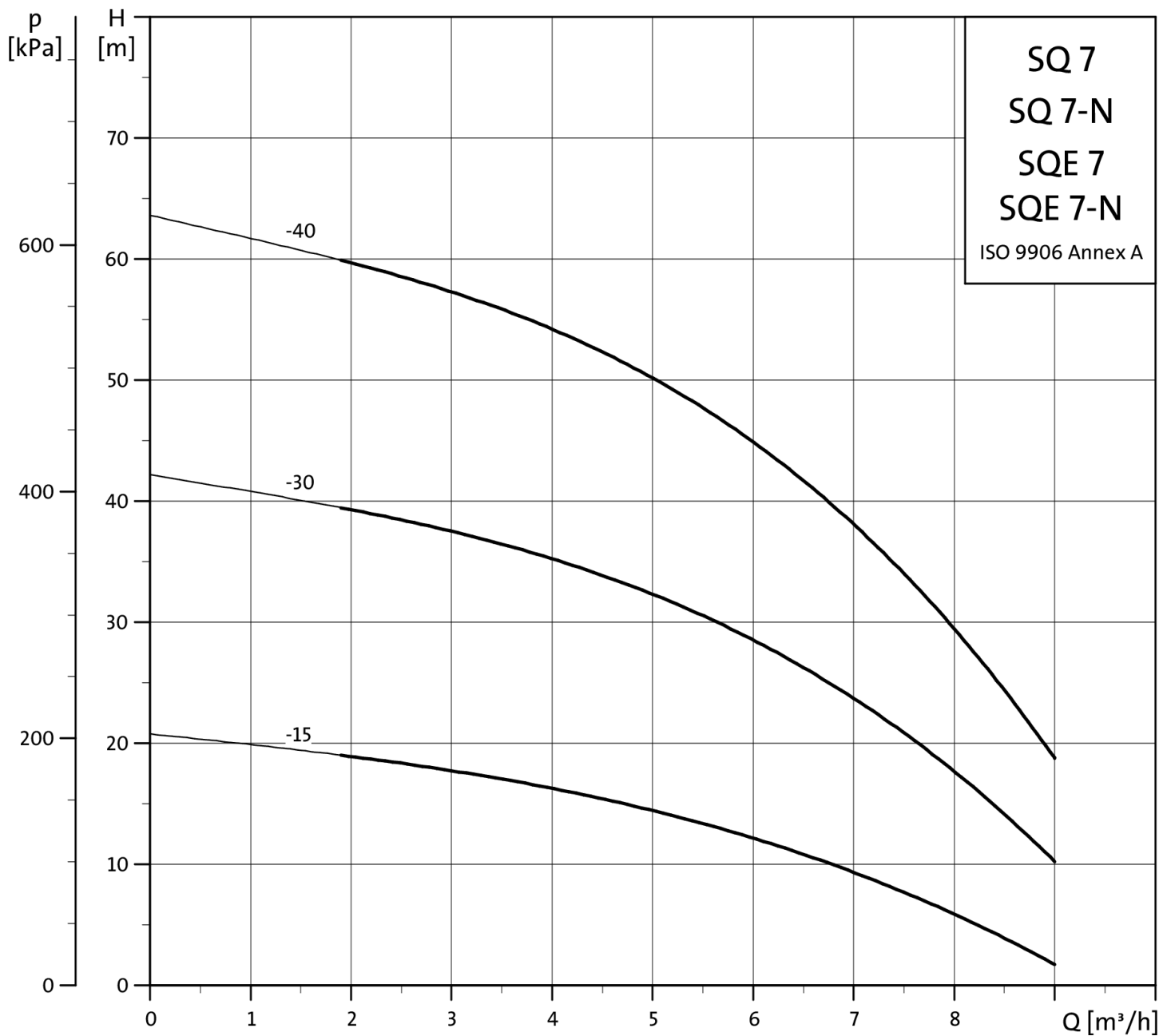

11

SQ7

SQ - BOMBAS SUMERGIBLES 3" ► BOMBAS DE VELOCIDAD FIJA, ACERO INOXIDABLE 304

SQ7: BOMBA SUMERGIBLE DE 3"

Las bombas SQ están diseñadas para bombear líquidos ligeros, limpios, no agresivos y no explosivos, que no contengan partículas sólidas ni fibras. Las bombas SQ son aptas tanto para el funcionamiento continuo como para el intermitente en una amplia variedad de aplicaciones: Suministro de agua, pequeñas redes hídricas, riego y aplicaciones para tanques o aumento de presión.

Bombas con motor de alta eficiencia, que integran protección contra:

- Funcionamiento en seco
- Sobretensión y subtensión, se desconecta por debajo de 150 V y por encima de 315 V.
- Exceso de temperatura
- Sobrecarga

Temperatura del líquido: +2 °C a +35 °C (+35 °C cuando la velocidad > 0,15 min/s)

pH 5 a 9

Método de arranque: Arranque suave

Suministro de red a la bomba: 1 x 200-240 V - 10%/+ 6%, 50/60 Hz, PE

Material: Acero inoxidable AISI 304 (1.4301)

Versión estándar de cable: 1,5 m

Diámetro de perforación: mín. 76 mm

Profundidad de instalación: máx. 150 m



MPG WJ

P2 [kW]	I [A]	Altura nominal [m]	Caudal nom. [m3/h]	Cable [m]	Modelo	Código	Euros
0.70	3.7	12	7	1.5	SQ 7-15	96510218	1.370,00
1.15	6.4	23	7	1.5	SQ 7-30	96510219	1.488,00
1.55	9.3	37	7	1.5	SQ 7-40	96510220	1.905,00
1.55	9.3	37	7	15.0	SQ 7-40	96524453	2.059,00

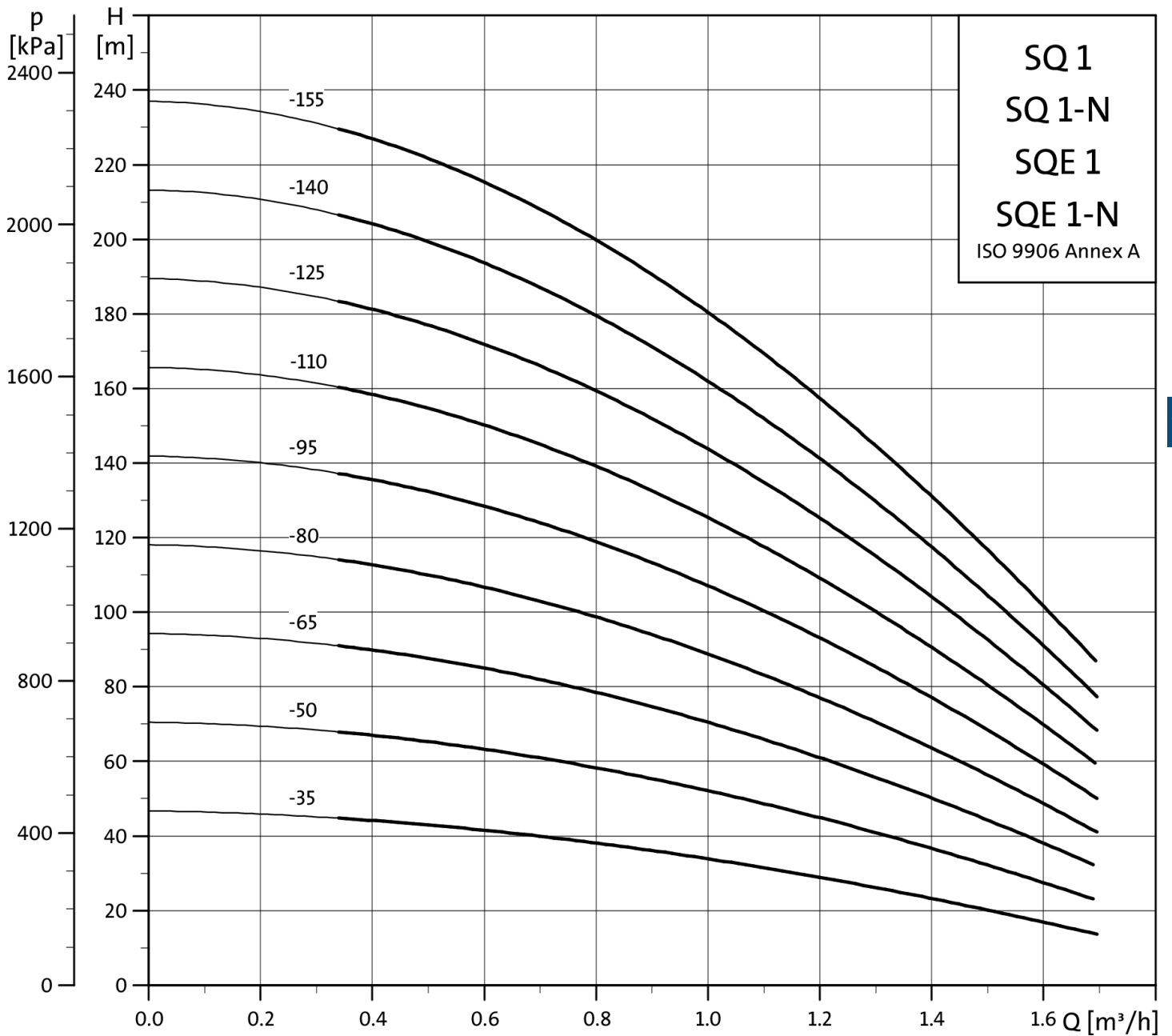

11

SQE 1

SQ - BOMBAS SUMERGIBLES 3" ► BOMBAS DE VELOCIDAD VARIABLE - ACERO INOXIDABLE 304

SQE 1: BOMBA SUMERGIBLE 3"

Las bombas SQE están diseñadas para bombear líquidos ligeros, limpios, no agresivos y no explosivos, que no contengan partículas sólidas ni fibras. Equipado con un motor de alta eficiencia con imanes permanentes, también incorporan un variador de frecuencia para garantizar un funcionamiento a presión constante. Además, pueden comunicarse con los módulos de control externo CU300 y CU301. Las bombas SQE son adecuadas tanto para operación continua como intermitente para una variedad de aplicaciones: suministro de agua doméstica, instalaciones de pequeñas redes, riego, aplicaciones de tanques o aumento de presión.

Bombas con motor de alta eficiencia como estándar, que integran protección contra:

- Funcionamiento en seco
- Sobretensión y subtensión, se desconecta por debajo de 150 V y por encima de 315 V
- Exceso de temperatura
- Sobrecarga

Temperatura del líquido: +2 °C a +35 °C (+40 °C cuando la velocidad > 0,15 min/s)

pH: 5 a 9

Método de arranque: Arranque suave

Suministro de red a la bomba: 1 x 200-240 V - 10%/+ 6%, 50/60 Hz, PE

Material: Acero inoxidable AISI 304 (1.4301)

Versión estándar de cable: 1,5 m

Diámetro de perforación: mín. 76 mm

Profundidad de instalación: máx. 150 m



MPG WJ

P2 [kW]	I [A]	Altura nominal [m]	Caudal nom. [m3/h]	Cable [m]	Modelo	Código	Euros
0.70	2.9	34	1	1.5	SQE 1-35	96510071	1.117,00
0.70	4.0	53	1	1.5	SQE 1-50	96510141	1.213,00
0.70	5.2	72	1	1.5	SQE 1-65	96510142	1.303,00
1.15	6.0	91	1	1.5	SQE 1-80	96510143	1.571,00
1.15	8.1	127	1	1.5	SQE 1-110	96510145	1.692,00
1.55	9.3	135	1	1.5	SQE 1-125	96510146	2.029,00
1.55	10.3	143	1	1.5	SQE 1-140	96510147	2.094,00
1.85	11.0	151	1	1.5	SQE 1-155	96510148	2.160,00

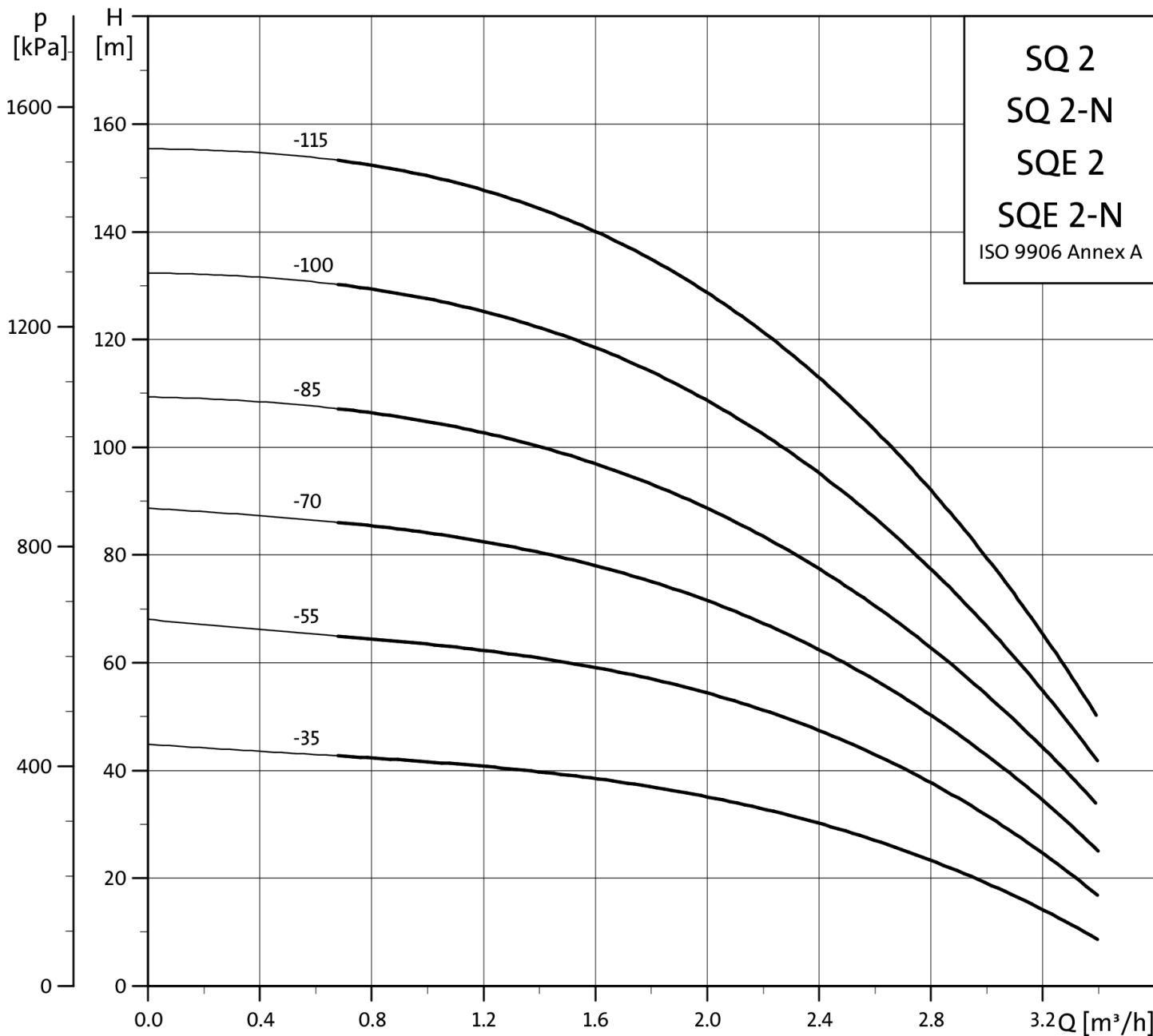

SQE 2

SQ - BOMBAS SUMERGIBLES 3" ► BOMBAS DE VELOCIDAD VARIABLE - ACERO INOXIDABLE 304

SQE 2: BOMBA SUMERGIBLE 3"

Las bombas SQE están diseñadas para bombear líquidos ligeros, limpios, no agresivos y no explosivos, que no contengan partículas sólidas ni fibras. Equipado con un motor de alta eficiencia con imanes permanentes, también incorporan un variador de frecuencia para garantizar un funcionamiento a presión constante. Además, pueden comunicarse con los módulos de control externo CU300 y CU301. Las bombas SQE son adecuadas tanto para operación continua como intermitente para una variedad de aplicaciones: suministro de agua doméstica, instalaciones de pequeñas redes, riego, aplicaciones de tanques o aumento de presión.

Bombas con motor de alta eficiencia como estándar, que integran protección contra:

- Funcionamiento en seco
- Sobretensión y subtensión, se desconecta por debajo de 150 V y por encima de 315 V
- Exceso de temperatura
- Sobrecarga

Temperatura del líquido: +2 °C a +35 °C (+40 °C cuando la velocidad > 0,15 min/s)

pH: 5 a 9

Método de arranque: Arranque suave

Suministro de red a la bomba: 1 x 200-240 V - 10%/+ 6%, 50/60 Hz, PE

Material: Acero inoxidable AISI 304 (1.4301)

Versión estándar de cable: 1,5 m

Diámetro de perforación: mín. 76 mm

Profundidad de instalación: máx. 150 m



MPG WJ

P2 [kW]	I [A]	Altura nominal [m]	Caudal nom. [m3/h]	Cable [m]
0.70	3.6	35	2	1.5
0.70	5.2	54	2	1.5
1.15	6.4	71	2	1.5
1.15	7.9	88	2	1.5
1.55	9.5	108	2	1.5
1.85	10.6	128	2	1.5

Modelo	Código	Euros
SQE 2-35	96510150	1.160,00
SQE 2-55	96510151	1.231,00
SQE 2-70	96510152	1.362,00
SQE 2-85	96510153	1.523,00
SQE 2-100	96510154	1.890,00
SQE 2-115	96510155	1.956,00

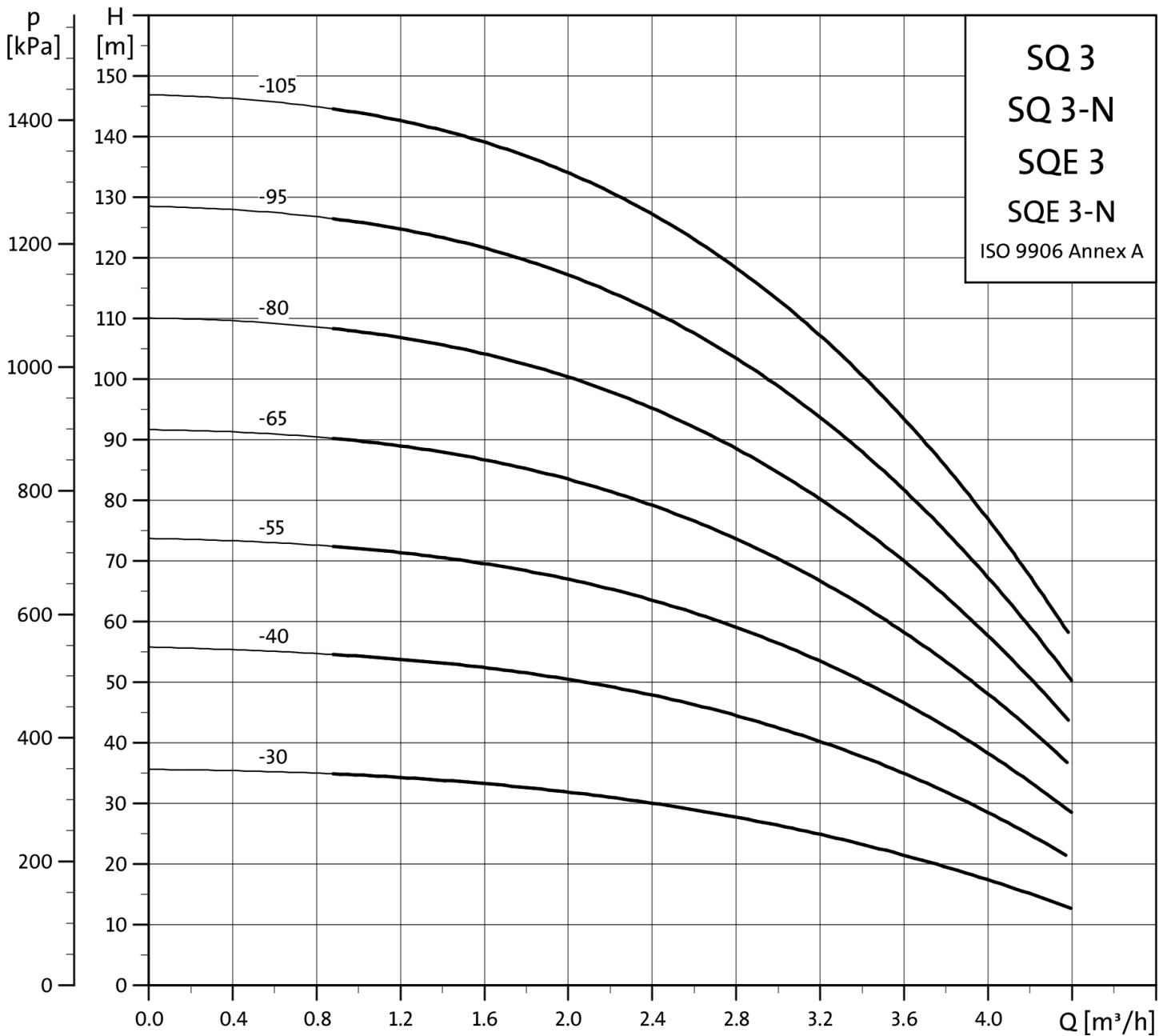

11

SQE 3

SQ - BOMBAS SUMERGIBLES 3" ► BOMBAS DE VELOCIDAD VARIABLE - ACERO INOXIDABLE 304

SQE 3: BOMBA SUMERGIBLE 3"

Las bombas SQE están diseñadas para bombear líquidos ligeros, limpios, no agresivos y no explosivos, que no contengan partículas sólidas ni fibras. Equipado con un motor de alta eficiencia con imanes permanentes, también incorporan un variador de frecuencia para garantizar un funcionamiento a presión constante. Además, pueden comunicarse con los módulos de control externo CU300 y CU301. Las bombas SQE son adecuadas tanto para operación continua como intermitente para una variedad de aplicaciones: suministro de agua doméstica, instalaciones de pequeñas redes, riego, aplicaciones de tanques o aumento de presión.

Bombas con motor de alta eficiencia como estándar, que integran protección contra:

- Funcionamiento en seco
- Sobretensión y subtensión, se desconecta por debajo de 150 V y por encima de 315 V
- Exceso de temperatura
- Sobrecarga

Temperatura del líquido: +2 °C a +35 °C (+40 °C cuando la velocidad > 0,15 min/s)

pH: 5 a 9

Método de arranque: Arranque suave

Suministro de red a la bomba: 1 x 200-240 V - 10%/+ 6%, 50/60 Hz, PE

Material: Acero inoxidable AISI 304 (1.4301)

Versión estándar de cable: 1,5 m

Diámetro de perforación: mín. 76 mm

Profundidad de instalación: máx. 150 m



MPG WJ

P2 [kW]	I [A]	Altura nominal [m]	Caudal nom. [m ³ /h]	Cable [m]	Modelo	Código	Euros
0.70	3.6	26	3	1.5	SQE 3-30	96510156	1.113,00
0.70	5.1	42	3	1.5	SQE 3-40	96510157	1.179,00
1.15	6.3	56	3	1.5	SQE 3-55	96510158	1.362,00
1.15	7.8	70	3	1.5	SQE 3-65	96510159	1.523,00
1.15	7.8	70	3	40.0	SQE 3-65	96524475	1.779,00
1.55	9.3	84	3	1.5	SQE 3-80	96510160	1.890,00
1.55	10.7	98	3	1.5	SQE 3-95	96510161	1.956,00
1.85	11.7	113	3	1.5	SQE 3-105	96510162	2.022,00

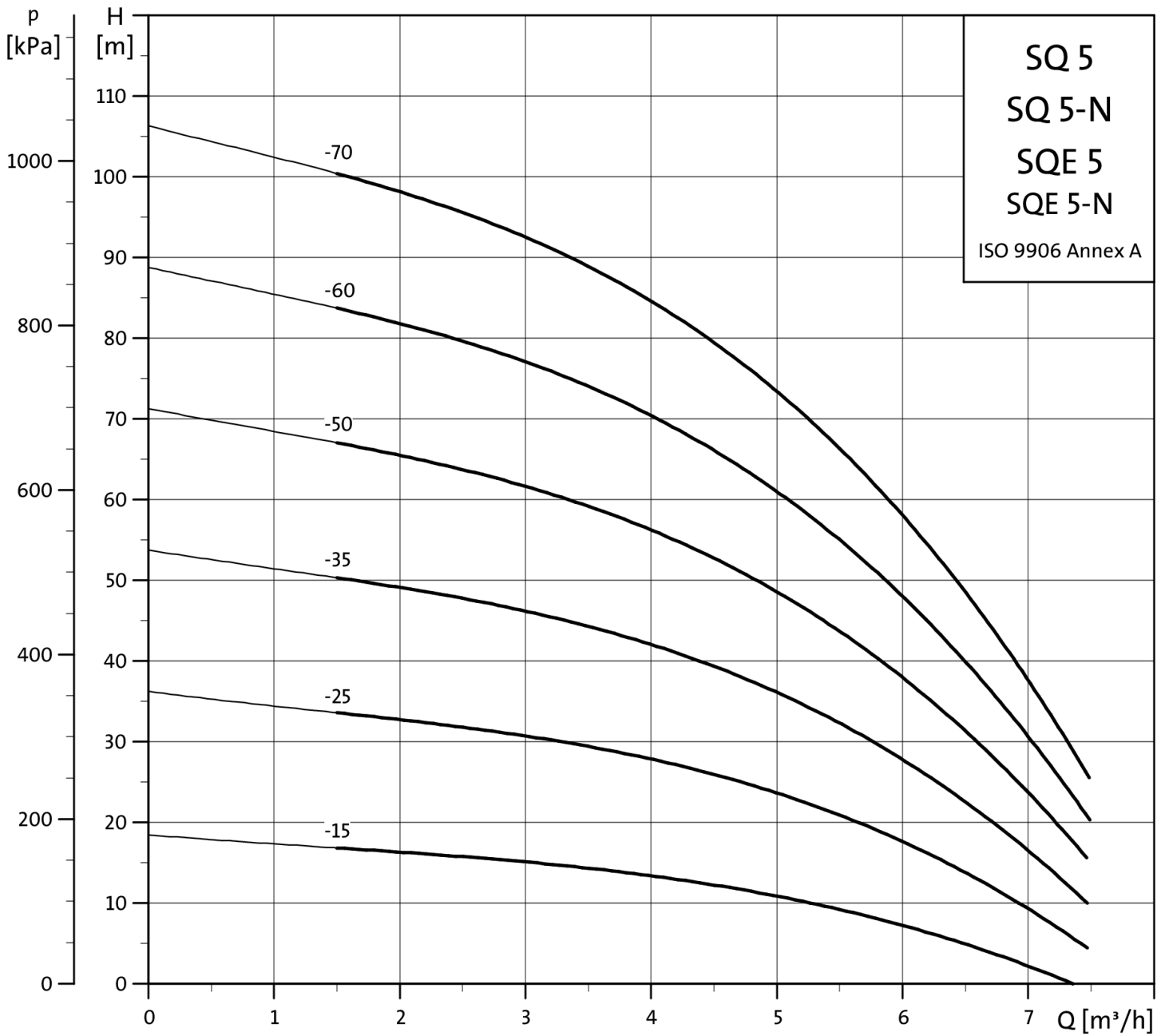

SQ 5
 SQ 5-N
 SQE 5
 SQE 5-N
 ISO 9906 Annex A

SQE 5

SQ - BOMBAS SUMERGIBLES 3" ► BOMBAS DE VELOCIDAD VARIABLE - ACERO INOXIDABLE 304

SQE 5: BOMBA SUMERGIBLE 3"

Las bombas SQE están diseñadas para bombear líquidos ligeros, limpios, no agresivos y no explosivos, que no contengan partículas sólidas ni fibras. Equipado con un motor de alta eficiencia con imanes permanentes, también incorporan un variador de frecuencia para garantizar un funcionamiento a presión constante. Además, pueden comunicarse con los módulos de control externo CU300 y CU301. Las bombas SQE son adecuadas tanto para operación continua como intermitente para una variedad de aplicaciones: suministro de agua doméstica, instalaciones de pequeñas redes, riego, aplicaciones de tanques o aumento de presión.

Bombas con motor de alta eficiencia como estándar, que integran protección contra:

- Funcionamiento en seco
- Sobretensión y subtensión, se desconecta por debajo de 150 V y por encima de 315 V
- Exceso de temperatura
- Sobrecarga

Temperatura del líquido: +2 °C a +35 °C (+40 °C cuando la velocidad > 0,15 min/s)

pH: 5 a 9

Método de arranque: Arranque suave

Suministro de red a la bomba: 1 x 200-240 V - 10%/+ 6%, 50/60 Hz, PE

Material: Acero inoxidable AISI 304 (1.4301)

Versión estándar de cable: 1,5 m

Diámetro de perforación: mín. 76 mm

Profundidad de instalación: máx. 150 m



MPG WJ

P2 [kW]	I [A]	Altura nominal [m]	Caudal nom. [m ³ /h]	Cable [m]	Modelo	Código	Euros
0.70	2.7	11	5	1.5	SQE 5-15	96510163	1.099,00
0.70	4.7	23	5	1.5	SQE 5-25	96510164	1.147,00
1.15	6.5	36	5	1.5	SQE 5-35	96510165	1.362,00
1.55	8.7	48	5	1.5	SQE 5-50	96510166	1.523,00
1.55	10.6	61	5	1.5	SQE 5-60	96510167	1.956,00
1.85	12.0	73	5	1.5	SQE 5-70	96510168	2.022,00

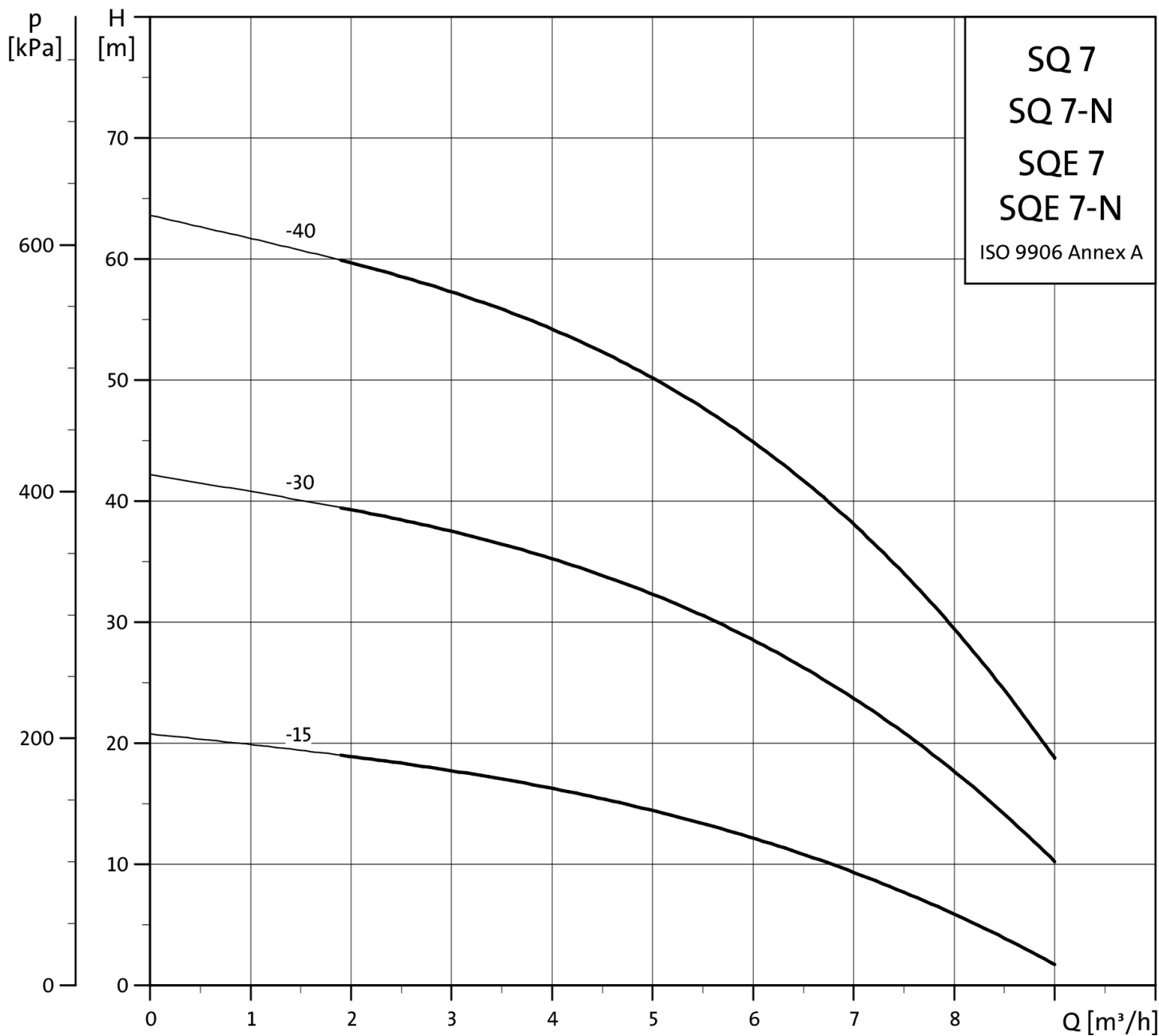

11

SQE 7

SQ - BOMBAS SUMERGIBLES 3" ► BOMBAS DE VELOCIDAD VARIABLE - ACERO INOXIDABLE 304

SQE 7: BOMBA SUMERGIBLE 3"

Las bombas SQE están diseñadas para bombear líquidos ligeros, limpios, no agresivos y no explosivos, que no contengan partículas sólidas ni fibras. Equipado con un motor de alta eficiencia con imanes permanentes, también incorporan un variador de frecuencia para garantizar un funcionamiento a presión constante. Además, pueden comunicarse con los módulos de control externo CU300 y CU301. Las bombas SQE son adecuadas tanto para operación continua como intermitente para una variedad de aplicaciones: suministro de agua doméstica, instalaciones de pequeñas redes, riego, aplicaciones de tanques o aumento de presión.

Bombas con motor de alta eficiencia como estándar, que integran protección contra:

- Funcionamiento en seco
- Sobretensión y subtensión, se desconecta por debajo de 150 V y por encima de 315 V
- Exceso de temperatura
- Sobrecarga

Temperatura del líquido: +2 °C a +35 °C (+40 °C cuando la velocidad > 0,15 min/s)

pH: 5 a 9

Método de arranque: Arranque suave

Suministro de red a la bomba: 1 x 200-240 V - 10%/+ 6%, 50/60 Hz, PE

Material: Acero inoxidable AISI 304 (1.4301)

Versión estándar de cable: 1,5 m

Diámetro de perforación: mín. 76 mm

Profundidad de instalación: máx. 150 m



MPG WJ

P2 [kW]	I [A]	Altura nominal [m]	Caudal nom. [m3/h]	Cable [m]	Modelo	Código	Euros
0.70	3.7	12	7	1.5	SQE 7-15	96510169	1.505,00
1.15	6.4	23	7	1.5	SQE 7-30	96510170	1.637,00
1.55	9.3	37	7	1.5	SQE 7-40	96510171	2.094,00

SQ(E)-N CABLE: CABLE SUMERGIBLE PARA SQ, SQ-N, SQE, SQE-N

MPG AS



Tipo de cable: EPR 3 x 1.5 mm², apantallado

- una longitud de cable con enchufe motor, empaquetado
- 4 tornillos (M4) para el montaje del enchufe
- 2 tornillos (M3 x 6) para instalar el protector del cable en el filtro de aspiración

Código	Euros
97778318	89,00
97778319	139,00
97778320	198,00
97778321	249,00
97778322	303,00
97778323	406,00
97778324	507,00
97778325	612,00
97778326	733,00
97778327	836,00
97778328	942,00
97778329	1.045,00
97778330	1.147,00
97778346	760,00
97778347	887,00
97778348	1.014,00
97778349	1.139,00
97778350	1.266,00
97778351	1.364,00
97778352	1.490,00
97778353	1.935,00
97778354	2.148,00
97778355	2.359,00
97778356	2.715,00
97778357	2.920,00

11

CU 300: UNIDAD DE CONTROL

MPG WE



El CU 300 es una unidad de control y comunicación especialmente diseñada para bombas sumergibles SQE, en aplicaciones de presión constante.

La unidad de control CU 300 proporciona lo siguiente:

- Fácil ajuste a un pozo específico.
- Control total de las bombas SQE.
- Comunicación bidireccional con las bombas SQE.
- Indicadores de alarma de funcionamiento de la bomba en la parte frontal.
- Posibilidad de arrancar, parar y reiniciar la bomba.
- Comunicación con el control remoto de R100.

El CU 300 se comunica con la bomba a través de terminales de red (comunicación por línea de alimentación), lo que significa que no se necesitan cables adicionales entre el CU 300 y la bomba.

Descripción breve	Código	Euros
CU 300	96427040	670,00

CU 301: / ACCESORIOS SQ/SQE

SQ - BOMBAS SUMERGIBLES 3 " ▶ ACCESORIOS SQ/SQE

CU 301:: UNIDAD DE CONTROL

MPG WE



El CU 301 es una unidad de control y comunicación especialmente desarrollada para las bombas SQE sumergibles en aplicaciones de presión constante.

La unidad de control CU 301 ofrece lo siguiente:

- Control pleno de las bombas SQE.
- Comunicación de dos vías con las bombas SQE.
- Posibilidad de ajuste de la presión.
- Indicador de alarma (LED) cuando es necesario mantenimiento.
- Posibilidad de arranque, parada y reconfiguración de la bomba.
- Comunicación con el control Grundfos GO remote.
- CU 301 se comunica con la bomba mediante señalización a través de la red eléctrica (comunicación mediante cable eléctrico), es decir, que no son necesarios cables adicionales entre el CU 301 y la bomba.

Fases	Tensión 50Hz	Descripción breve	Código	Euros
1~	1x	CU 301, constant pressure control package complete	96524504	1.228,00

ACCESORIOS SQ/SQE: SQ/SQE ACCESSORIES

MPG AS

Accesorios adecuados para bombas sumergibles SQ/SQE.

Póngase en contacto con Grundfos para solicitar asesoramiento experto sobre los accesorios que mejor se adapten a su aplicación.

Descripción breve	Código	Euros
Camisa flotante KIT SQ/SQE	91072272	1.755,00
	98148594	529,00

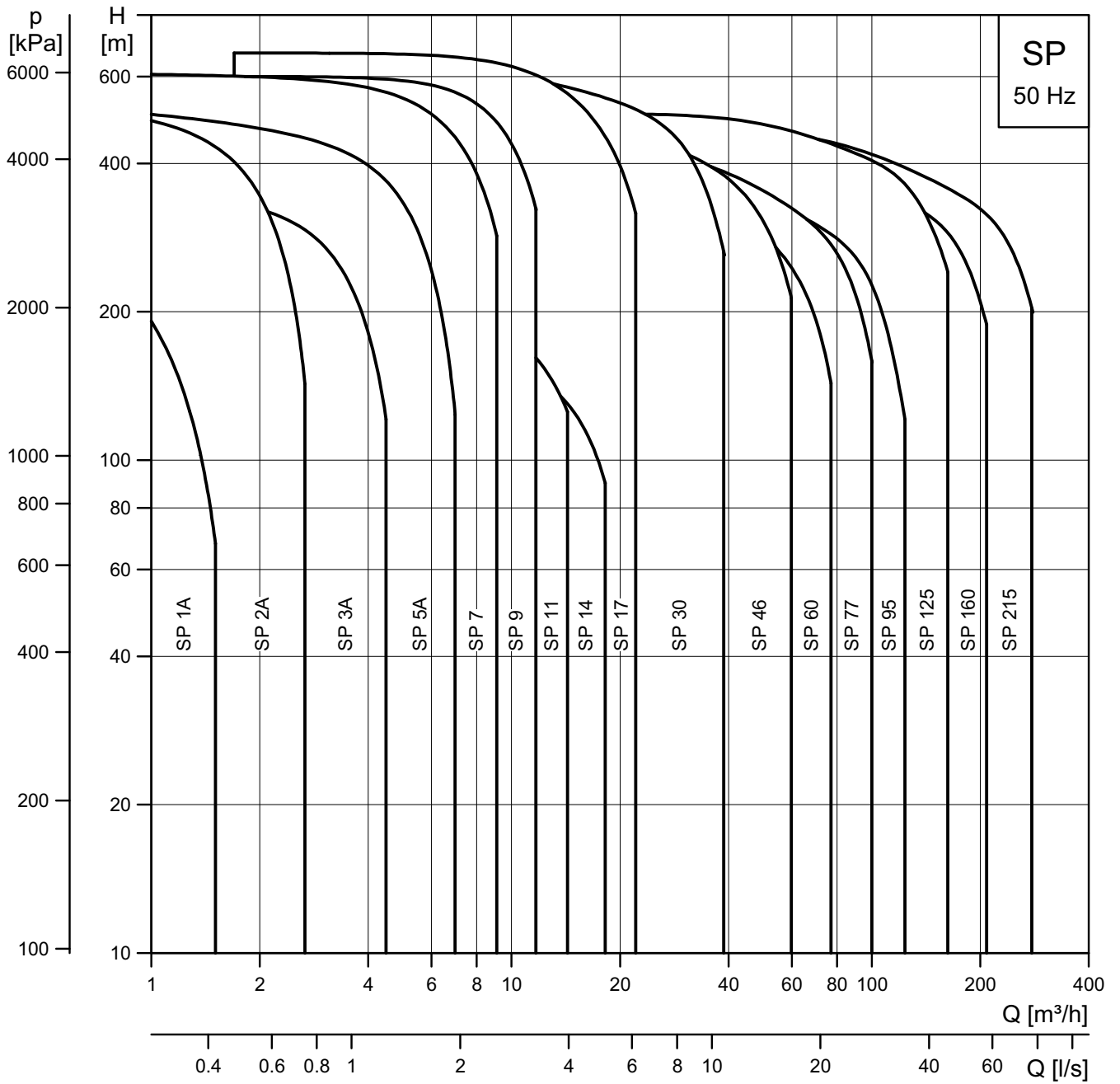

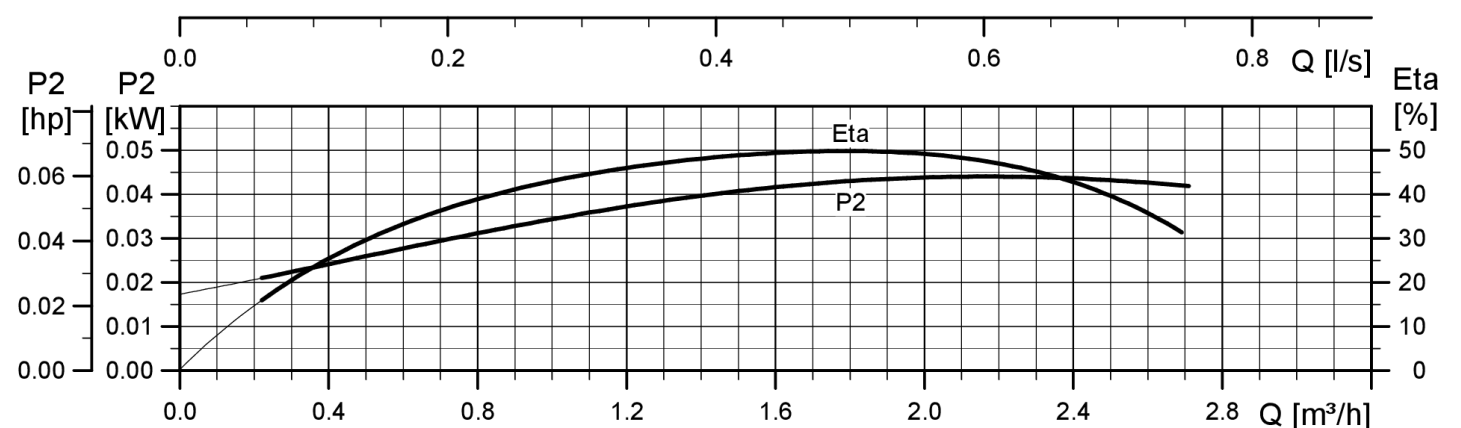
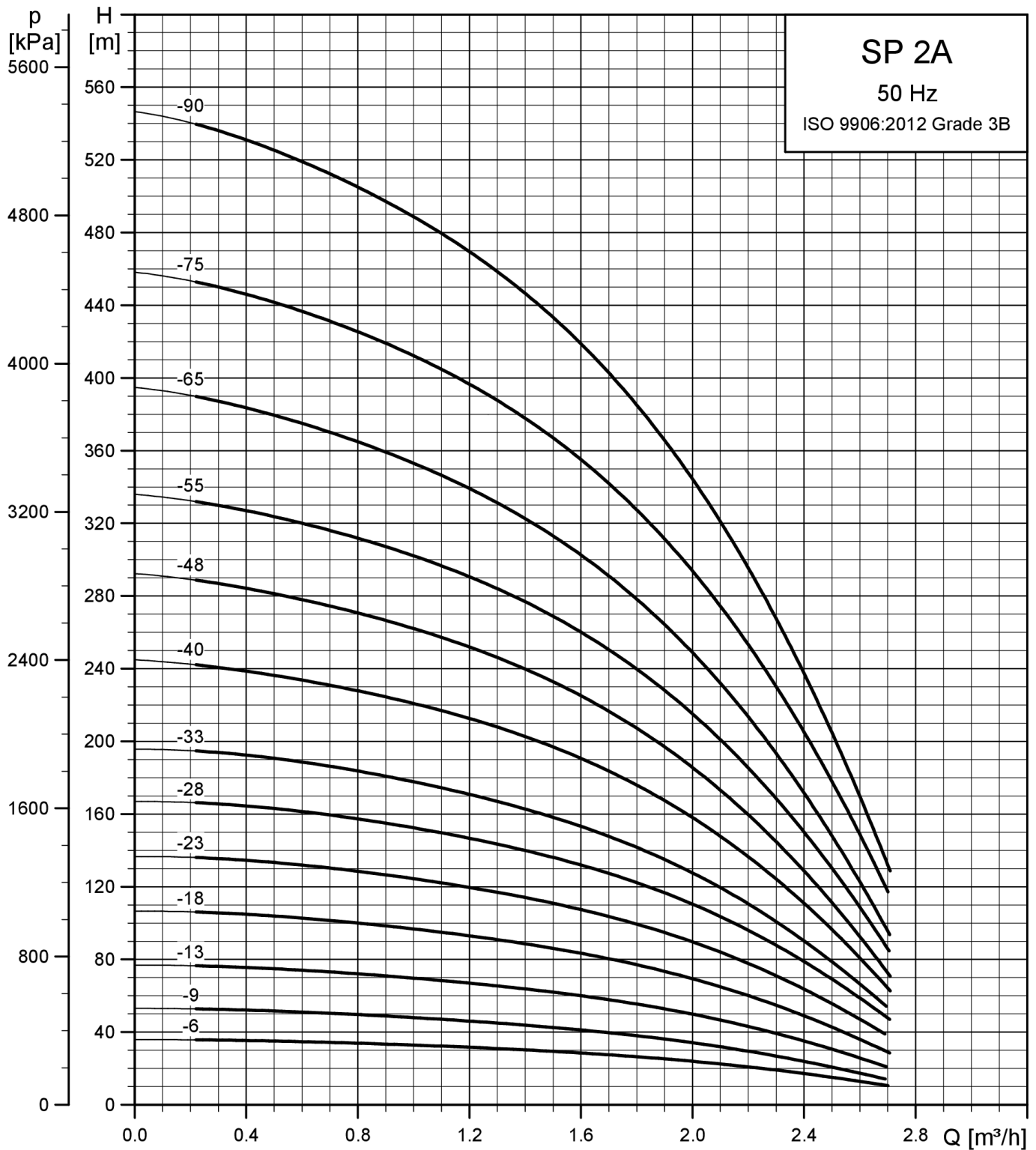

SP 2A

SP (A) - BOMBAS SUMERGIBLES DE 4 " ► ACERO INOXIDABLE 304

SP 2A: BOMBAS SUMERGIBLES DE 4" EN ACERO INOXIDABLE AISI 304

PRECIO POR UNIDAD COMPLETA: BOMBA + MOTOR + 1,7M CABLE MOTOR

Motores monofásicos para ser conectados a una unidad de arranque (dependiendo del tipo de motor PSC o CSCR / CSIR).

Bombas de 3 fases con motor de 4" (MS402 / MS4000) aptas para cable de alimentación con clavija (no es necesaria conexión de cable).

Temperatura del líquido: máx. +40 °C

Grado de protección: IP68

MEI: ≥ 0,7 (consulte el catálogo para obtener información adicional sobre el cumplimiento de la normativa de ecodiseño ErP)



MPG WH

Modelo	Diam. Mot. [inch]	P2 [kW]	I [A]	Tipo de motor	Cable [m]	Código	Euros
1 x 230V							
SP 2A-28	4	1.50	10.2	MS402	1	09002B28	1.865,00
SP 2A-33	4	1.50	10.2	MS402	1	09002B33	1.958,00
1 x 220-230V							
SP 2A-40	4	2.20	15.0	MS4000	1	09102B40	4.250,00
SP 2A-48	4	2.20	15.0	MS4000	1	09102B48	4.627,00
1 x 220-230-240V							
SP 2A-6	4	0.37	2.9	MS402	1	09007F06	1.115,00
SP 2A-9	4	0.37	2.9	MS402	1	09007F09	1.203,00
SP 2A-13	4	0.55	4.0	MS402	1	09007F13	1.315,00
SP 2A-18	4	0.75	5.6	MS402	1	09007F18	1.447,00
SP 2A-23	4	1.10	8.4	MS402	1	09007F23	1.623,00
3 x 380-400-415V							
SP 2A-6	4	0.37	1.5	MS402	1	09001K06	1.093,00
SP 2A-9	4	0.37	1.5	MS402	1	09001K09	1.150,00
SP 2A-13	4	0.55	2.4	MS402	1	09001K13	1.268,00
SP 2A-18	4	0.75	2.4	MS402	1	09001K18	1.396,00
SP 2A-23	4	1.10	3.6	MS402	1	09001K23	1.579,00
SP 2A-28	4	1.50	4.4	MS402	1	09001K28	1.770,00
SP 2A-33	4	1.50	4.4	MS402	1	09001K33	1.866,00
SP 2A-40	4	2.20	5.7	MS402	1	09101K40	3.467,00
SP 2A-48	4	2.20	5.7	MS402	1	09101K48	3.888,00
SP 2A-55	4	3.00	8.1	MS4000	2	09101K55	4.697,00
SP 2A-65	4	3.00	8.1	MS4000	2	09101K65	5.306,00
SP 2A-75	4	4.00	9.8	MS4000		09301K75	10.526,00
SP 2A-90	4	4.00	9.8	MS4000	2	09301K90	11.939,00

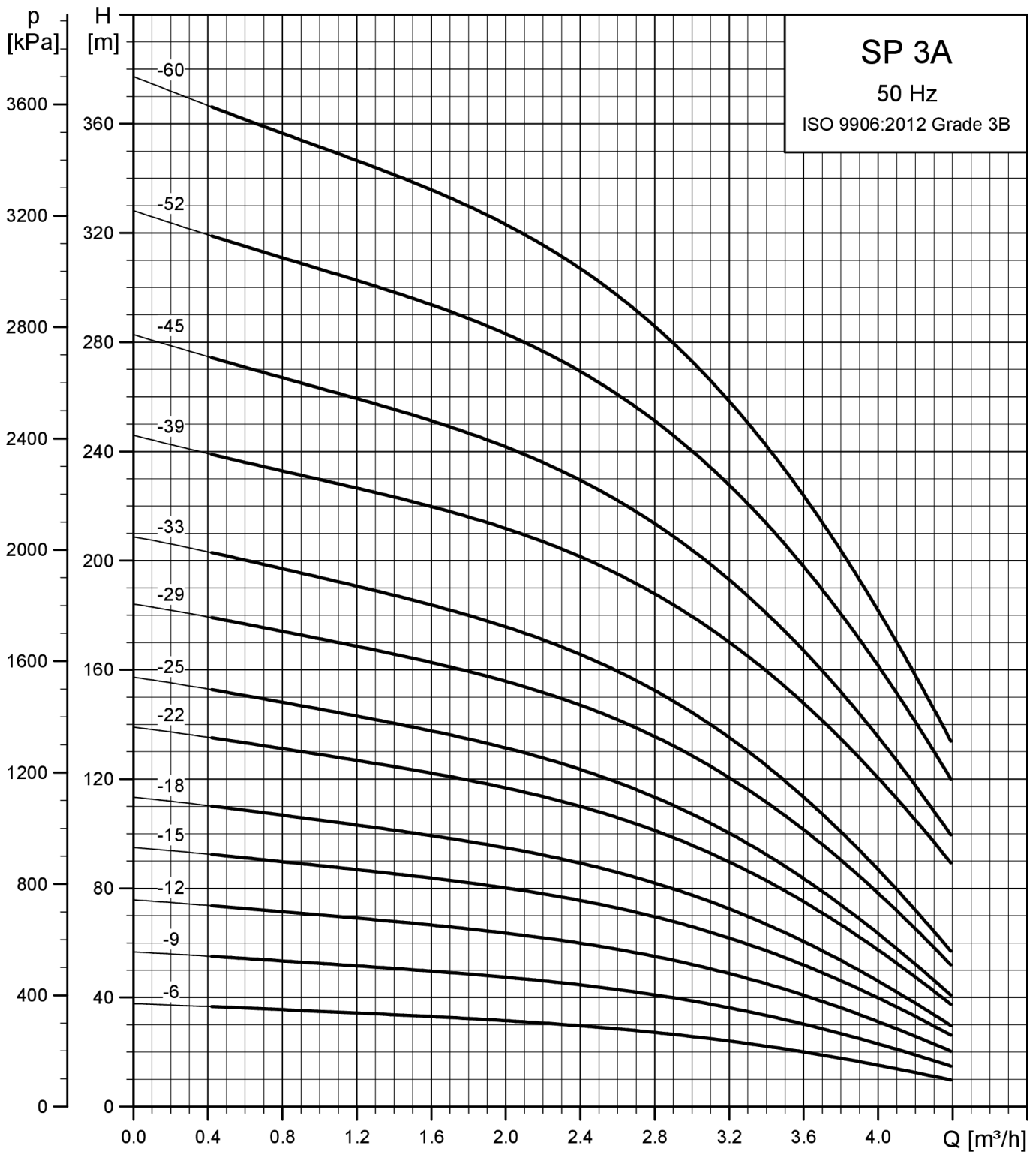

11

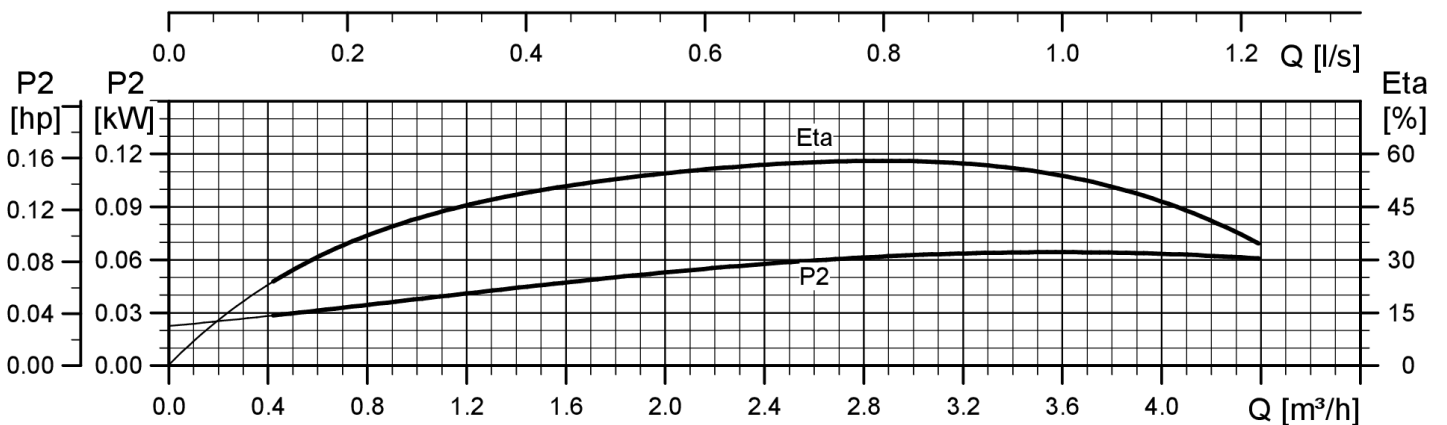

SP 3A

SP (A) - BOMBAS SUMERGIBLES DE 4 " ► ACERO INOXIDABLE 304

SP 3A: BOMBAS SUMERGIBLES DE 4" EN ACERO INOXIDABLE AISI 304

PRECIO POR UNIDAD COMPLETA: BOMBA + MOTOR + 1,7M CABLE MOTOR

Motores monofásicos para ser conectados a una unidad de arranque (dependiendo del tipo de motor PSC o CSCR / CSIR).

Bombas de 3 fases con motor de 4" (MS402 / MS4000) aptas para cable de alimentación con clavija (no es necesaria conexión de cable).

Temperatura del líquido: máx. +40 °C

Grado de protección: IP68

MEI: ≥ 0,7 (consulte el catálogo para obtener información adicional sobre el cumplimiento de la normativa de ecodiseño ErP)



MPG WH

Modelo	Diam. Mot. [inch]	P2 [kW]	I [A]	Tipo de motor	Cable [m]	Código	Euros
1 x 230V							
SP 3A-22	4	1.50	10.2	MS402	1	10002B22	1.775,00
SP 3A-25	4	1.50	10.2	MS402	1	10002B25	1.832,00
1 x 220-230V							
SP 3A-29	4	2.20	15.0	MS4000	1	10002B29	2.715,00
SP 3A-33	4	2.20	15.0	MS4000	1	10002B33	2.872,00
1 x 220-230-240V							
SP 3A-6	4	0.37	2.9	MS402	1	10007F06	1.138,00
SP 3A-9	4	0.55	4.0	MS402	1	10007F09	1.264,00
SP 3A-12	4	0.75	5.6	MS402	1	10007F12	1.359,00
SP 3A-15	4	1.10	8.4	MS402	1	10007F15	1.500,00
SP 3A-18	4	1.10	8.4	MS402	1	10007F18	1.557,00
3 x 380-400-415V							
SP 3A-6	4	0.37	1.5	MS402	1	10001K06	1.119,00
SP 3A-9	4	0.55	2.4	MS402	1	10001K09	1.184,00
SP 3A-12	4	0.75	2.4	MS402	1	10001K12	1.308,00
SP 3A-15	4	1.10	3.6	MS402	1	10001K15	1.453,00
SP 3A-18	4	1.10	3.6	MS402	1	10001K18	1.509,00
SP 3A-22	4	1.50	4.4	MS402	1	10001K22	1.680,00
SP 3A-25	4	1.50	4.4	MS402	1	10001K25	1.741,00
SP 3A-29	4	2.20	5.7	MS402	1	10001K29	1.977,00
SP 3A-33	4	2.20	5.7	MS402	1	10001K33	2.133,00
SP 3A-39	4	3.00	8.1	MS4000	1	10101K39	3.940,00
SP 3A-45	4	3.00	8.1	MS4000	1	10101K45	4.223,00
SP 3A-52	4	4.00	9.8	MS4000	2	10101K52	4.736,00
SP 3A-60	4	4.00	9.8	MS4000	2	10101K60	5.249,00

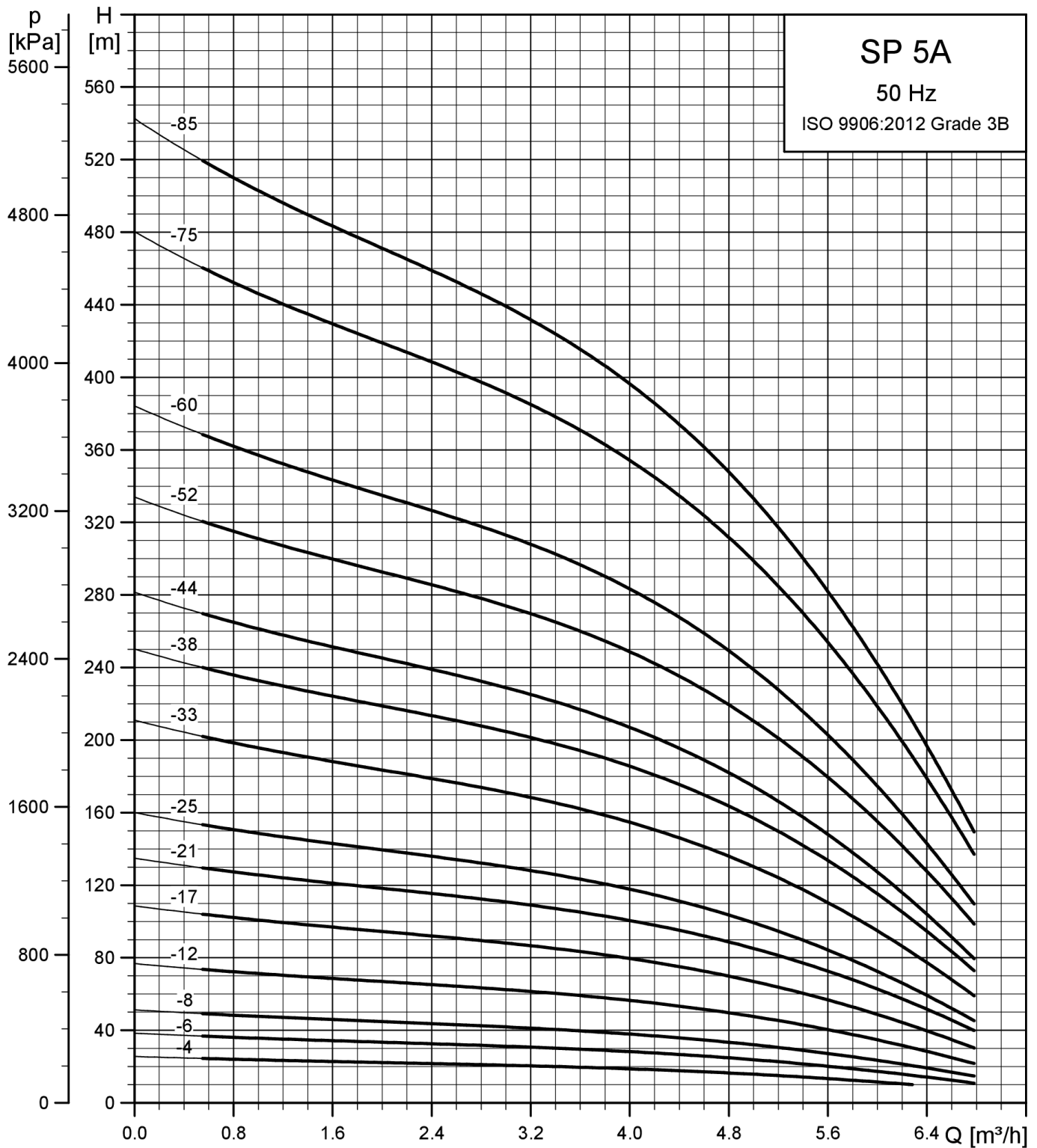

11

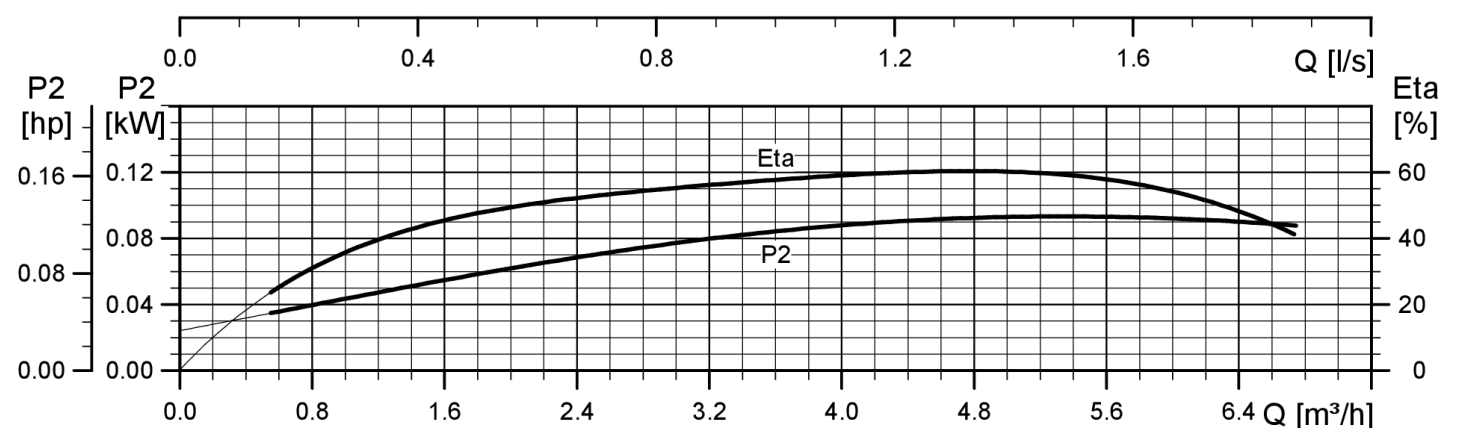

SP 5A

SP (A) - BOMBAS SUMERGIBLES DE 4 " ► ACERO INOXIDABLE 304

SP 5A: BOMBAS SUMERGIBLES DE 4" EN ACERO INOXIDABLE AISI 304

PRECIO POR UNIDAD COMPLETA: BOMBA + MOTOR + 1,7M CABLE MOTOR

Motores monofásicos para ser conectados a una unidad de arranque (dependiendo del tipo de motor PSC o CSCR / CSIR).

Bombas de 3 fases con motor de 4" (MS402 / MS4000) aptas para cable de alimentación con clavija (no es necesaria conexión de cable).

Bombas con motor MS4000 (hasta 4kW) apto para cable con enchufe. Se requiere conexión de cable con motores MS6000 (5,5kW y superior).

Temperatura del líquido: máx. +40 °C

Grado de protección: IP68

MEI: ≥ 0,7 (consulte el catálogo para obtener información adicional sobre el cumplimiento de la normativa de ecodiseño ErP)

Otras variantes:

- Versión N en acero inoxidable AISI 316
- Versión R en acero inoxidable AISI 904L (bajo pedido)



						MPG WH	
Modelo	Diam. Mot. [inch]	P2 [kW]	I [A]	Tipo de motor	Cable [m]	Código	Euros
1 x 230V							
SP 5A-17	4	1.50	10.2	MS402	1	05002B17	1.706,00
1 x 220-230V							
SP 5A-21	4	2.20	15.0	MS4000	1	05002B21	2.590,00
SP 5A-25	4	2.20	15.0	MS4000	1	05002B25	2.664,00
3 x 220-230V							
SP 5A-4	4	0.37	2.7	MS402	1	05001A04	1.109,00
SP 5A-12	4	1.10	6.6	MS402	1	05001A12	1.422,00
SP 5A-52	4	5.50	24.2	MS4000	2	05171A52	6.307,00
1 x 220-230-240V							
SP 5A-4	4	0.37	2.9	MS402	1	05007F04	1.127,00
SP 5A-6	4	0.55	4.0	MS402	1	05007F06	1.199,00
SP 5A-8	4	0.75	5.6	MS402	1	05007F08	1.309,00
SP 5A-12	4	1.10	8.4	MS402	1	05007F12	1.467,00
3 x 380-400-415V							
SP 5A-4	4	0.37	1.5	MS402	1	05001K04	1.109,00
SP 5A-6	4	0.55	2.4	MS402	1	05001K06	1.153,00
SP 5A-8	4	0.75	2.4	MS402	1	05001K08	1.259,00
SP 5A-12	4	1.10	3.6	MS402	1	05001K12	1.422,00
SP 5A-17	4	1.50	4.4	MS402	1	05001K17	1.612,00
SP 5A-21	4	2.20	5.7	MS402	1	05001K21	1.848,00
SP 5A-25	4	2.20	5.7	MS402	1	05001K25	1.924,00
SP 5A-33	4	3.00	8.1	MS4000	1	05001K33	2.550,00
SP 5A-38	4	4.00	9.8	MS4000	1	05101K38	4.670,00
SP 5A-44	4	4.00	9.8	MS4000	1	05101K44	5.047,00
SP 5A-52	4	5.50	13.4	MS4000	2	05171K52	6.307,00
SP 5A-60	4	5.50	13.4	MS4000	2	05171K60	6.809,00

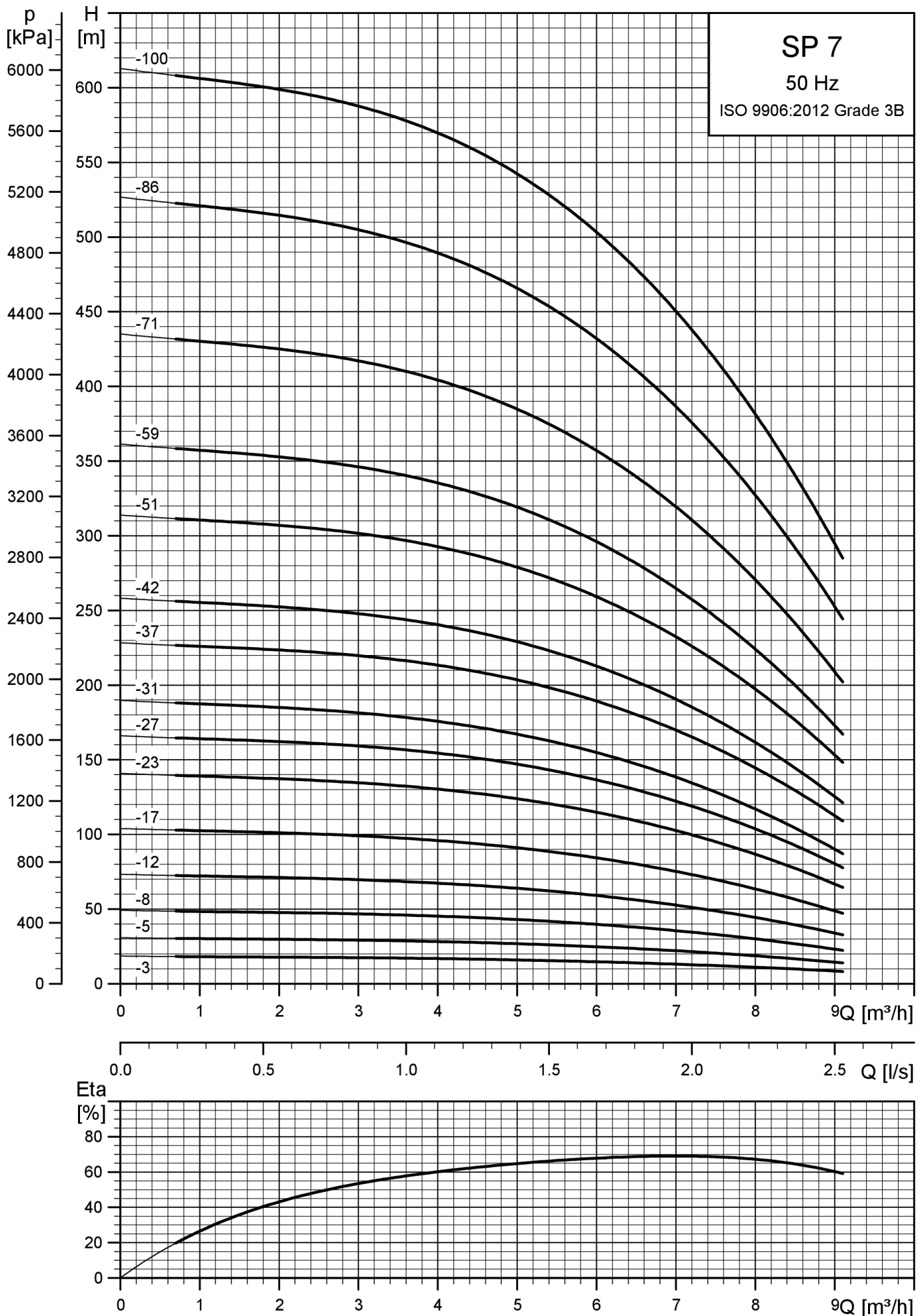

SP 7

SP (A) - BOMBAS SUMERGIBLES DE 4 " ► ACERO INOXIDABLE 304

SP 7: BOMBAS SUMERGIBLES DE 4"/6" EN ACERO INOXIDABLE AISI 304

PRECIO POR UNIDAD COMPLETA: BOMBA + MOTOR + 1,7M CABLE MOTOR

Motores monofásicos para ser conectados a una unidad de arranque (dependiendo del tipo de motor PSC o CSCR / CSIR).

Bombas de 3 fases con motor de 4" (MS402 / MS4000) aptas para cable de alimentación con clavija (no es necesaria conexión de cable).

Bombas con motor MS4000 (hasta 4kW) apto para cable con enchufe. Se requiere conexión de cable con motores MS6000 (5,5kW y superior).

Temperatura del líquido: máx. +40 °C

Grado de protección: IP68

MEI: ≥ 0,7 (consulte el catálogo para obtener información adicional sobre el cumplimiento de la normativa de ecodiseño ErP)

Otras variantes:

- Versión N en acero inoxidable AISI 316
- Versión R en acero inoxidable AISI 904L (bajo pedido)



						MPG WG	
Modelo	Diam. Mot. [inch]	P2 [kW]	I [A]	Tipo de motor	Cable [m]	Código	Euros
1 x 230V							
SP 7-3	4	0.55	5.8	MS402	1	98699149	1.100,00
SP 7-5	4	0.75	7.5	MS402	1	98699150	1.309,00
SP 7-8	4	1.10	7.3	MS402	1	98699151	1.594,00
SP 7-12	4	1.50	10.2	MS402	1	98699152	1.980,00
1 x 220-230V							
SP 7-17	4	2.20	15.0	MS4000	1	98699153	2.932,00
3 x 380-400-415V							
SP 7-3	4	0.55	2.4	MS402	1	98699178	1.100,00
SP 7-5	4	0.75	2.4	MS402	1	98699169	1.309,00
SP 7-8	4	1.10	3.6	MS402	1	98699179	1.594,00
SP 7-12	4	1.50	4.4	MS402	1	98699180	1.980,00
SP 7-17	4	2.20	5.7	MS402	1	98699181	2.506,00
SP 7-23	4	3.00	8.1	MS4000	2	98699182	3.431,00
SP 7-27	4	4.00	9.8	MS4000	2	98699183	3.903,00
SP 7-31	4	4.00	9.8	MS4000	2	98699184	4.193,00
SP 7-37	4	5.50	13.4	MS4000	5	98699196	4.821,00
SP 7-37	6	5.50	13.6	MS6000	5	98699207	6.026,00
SP 7-42	4	5.50	13.4	MS4000	5	98699197	5.185,00
SP 7-42	6	5.50	13.6	MS6000	5	98699208	6.389,00
SP 7-51	4	7.50	19.6	MS4000	5	98699198	6.730,00
SP 7-51	6	7.50	17.2	MS6000	5	98699209	7.081,00
SP 7-59	4	7.50	19.6	MS4000	5	98699199	11.060,00
SP 7-59	6	7.50	17.2	MS6000	5	98699210	11.415,00
SP 7-71	6	9.20	21.2	MS6000	5	98699211	13.579,00
SP 7-86	6	11.00	24.8	MS6000	8	98699212	15.909,00
SP 7-100	6	13.00	29.0	MS6000	8	98699213	18.104,00

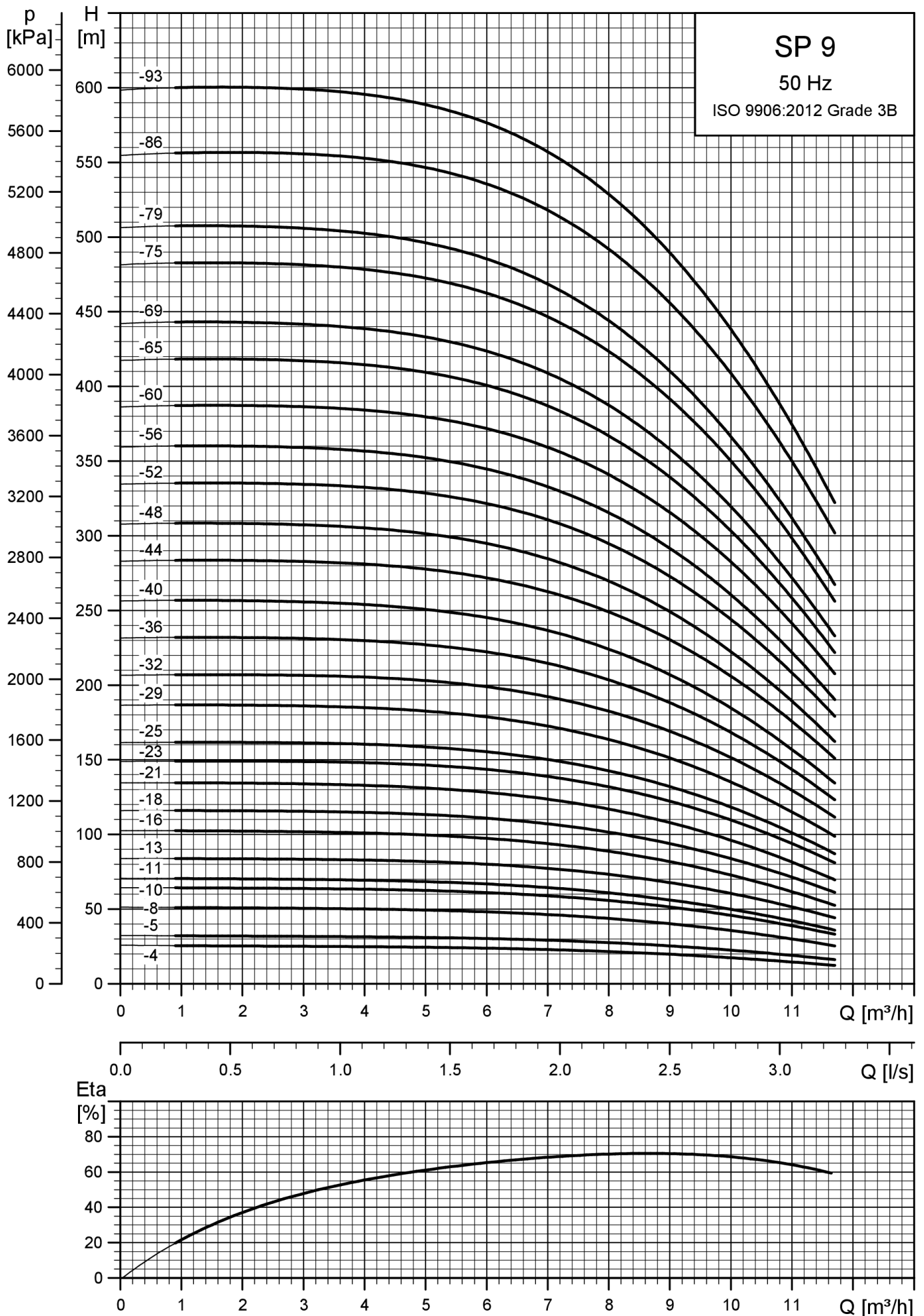

SP 9

SP (A) - BOMBAS SUMERGIBLES DE 4 " ► ACERO INOXIDABLE 304

SP 9: BOMBAS SUMERGIBLES DE 4"/6" EN ACERO INOXIDABLE AISI 304

PRECIO POR UNIDAD COMPLETA: BOMBA + MOTOR + 1,7M CABLE MOTOR

Motores monofásicos para ser conectados a una unidad de arranque (dependiendo del tipo de motor PSC o CSCR / CSIR).

Bombas de 3 fases con motor de 4" (MS402 / MS4000) aptas para cable de alimentación con clavija (no es necesaria conexión de cable).

Bombas con motor MS4000 (hasta 4kW) apto para cable con enchufe. Se requiere conexión de cable con motores MS6000 (5,5kW y superior).

Temperatura del líquido: máx. +40 °C

Grado de protección: IP68

MEI: ≥ 0,7 (consulte el catálogo para obtener información adicional sobre el cumplimiento de la normativa de ecodiseño ErP)

Otras variantes:

- Versión N en acero inoxidable AISI 316
- Versión R en acero inoxidable AISI 904L (bajo pedido)



MPG WG

Modelo	Diam. Mot. [inch]	P2 [kW]	I [A]	Tipo de motor	Cable [m]	Código	Euros
1 x 230V							
SP 9-4	4	0.75	7.5	MS402	1	98780158	1.378,00
SP 9-5	4	1.10	7.3	MS402	1	98699022	1.554,00
SP 9-8	4	1.50	10.2	MS402	1	98699023	1.975,00
1 x 220-230V							
SP 9-10	4	2.20	15.0	MS4000	1	98779770	2.782,00
SP 9-11	4	2.20	15.0	MS4000	1	98699024	2.892,00
3 x 380-400-415V							
SP 9-4	4	0.75	2.4	MS402	1	98779736	1.378,00
SP 9-5	4	1.10	3.6	MS402	1	98699053	1.554,00
SP 9-8	4	1.50	4.4	MS402	1	98699054	1.975,00
SP 9-10	4	2.20	5.7	MS402	1	98779739	2.357,00
SP 9-11	4	2.20	5.7	MS402	1	98699055	2.466,00
SP 9-13	4	3.00	8.1	MS4000	1	98699056	3.163,00
SP 9-16	4	3.00	8.1	MS4000	1	98699057	3.488,00
SP 9-18	4	4.00	9.8	MS4000	1	98699058	3.888,00
SP 9-21	4	4.00	9.8	MS4000	2	98699059	4.221,00
SP 9-23	4	5.50	13.4	MS4000	2	98699060	4.970,00
SP 9-23	6	5.50	13.6	MS6000	5	98699066	6.197,00
SP 9-25	4	5.50	13.4	MS4000	2	98699061	5.191,00
SP 9-25	6	5.50	13.6	MS6000	5	98699067	6.414,00
SP 9-29	4	5.50	13.4	MS4000	2	98699062	5.620,00
SP 9-29	6	5.50	13.6	MS6000	5	98699068	6.848,00
SP 9-32	4	7.50	19.6	MS4000	2	98699063	6.838,00
SP 9-32	6	7.50	17.2	MS6000	5	98699069	7.213,00
SP 9-36	4	7.50	19.6	MS4000	5	98699064	7.294,00
SP 9-36	6	7.50	17.2	MS6000	5	98699070	7.646,00
SP 9-40	4	7.50	19.6	MS4000	5	98699065	7.730,00
SP 9-40	6	7.50	17.2	MS6000	5	98699071	8.084,00
SP 9-44	6	9.20	21.2	MS6000	5	98699072	8.936,00
SP 9-48	6	9.20	21.2	MS6000	5	98699073	9.372,00
SP 9-52	6	11.00	24.8	MS6000	5	98699074	9.907,00
SP 9-56	6	11.00	24.8	MS6000	5	98699075	13.848,00
SP 9-60	6	13.00	29.0	MS6000	5	98699076	14.634,00
SP 9-65	6	13.00	29.0	MS6000	5	98699077	15.414,00
SP 9-69	6	13.00	29.0	MS6000	5	98699078	16.044,00
SP 9-75	6	15.00	33.5	MS6000	5	98699079	17.191,00
SP 9-79	6	15.00	33.5	MS6000	8	98699080	17.864,00
SP 9-86	6	18.50	41.5	MS6000	8	98901304	19.522,00
SP 9-93	6	18.50	41.5	MS6000	8	98901305	20.621,00

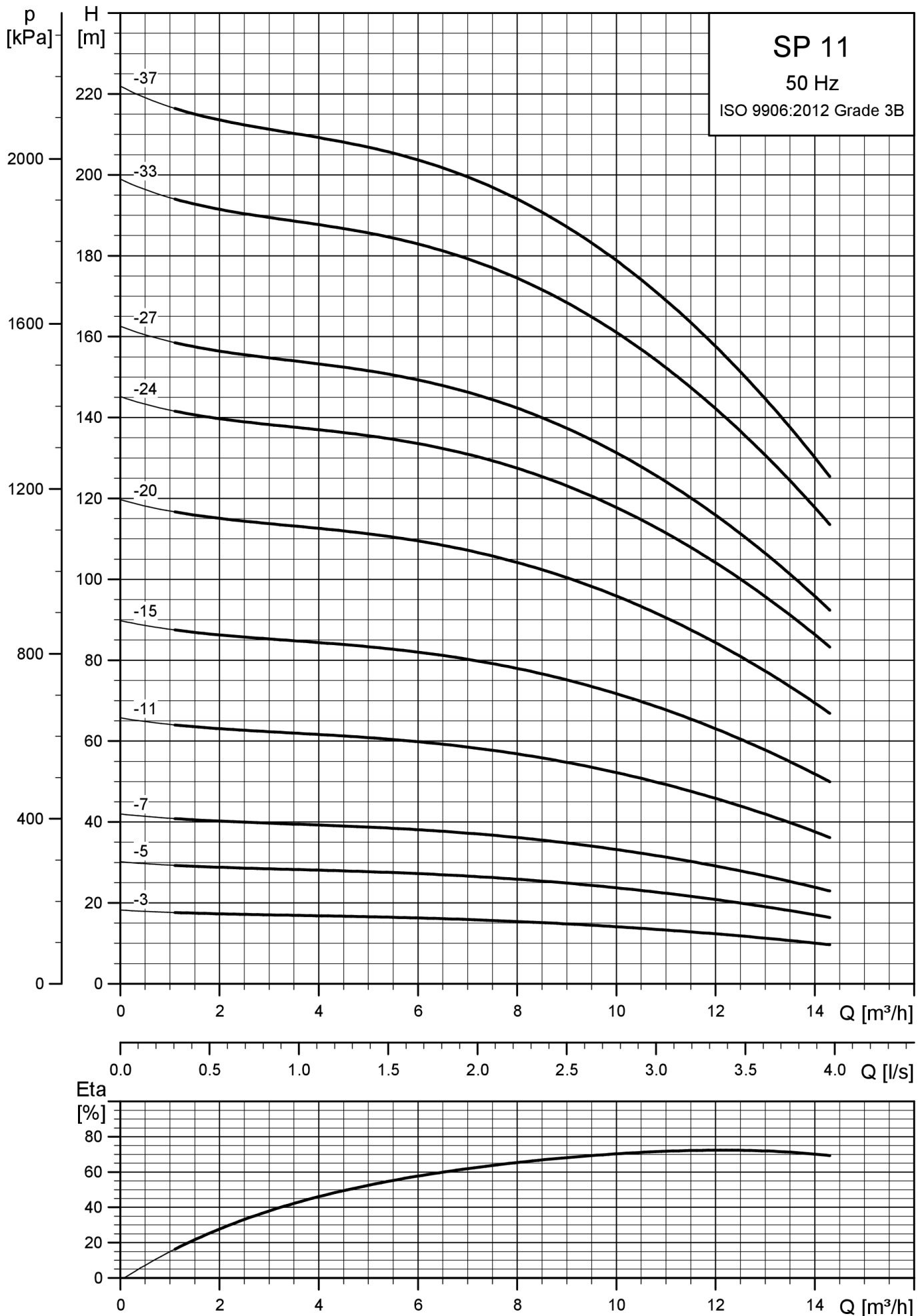

SP 11

SP (A) - BOMBAS SUMERGIBLES DE 4 " ► ACERO INOXIDABLE 304

SP 11: BOMBAS SUMERGIBLES DE 4"/6" EN ACERO INOXIDABLE AISI 304

PRECIO POR UNIDAD COMPLETA: BOMBA + MOTOR + 1,7M CABLE MOTOR

Motores monofásicos para ser conectados a una unidad de arranque (dependiendo del tipo de motor PSC o CSCR / CSIR).

Bombas de 3 fases con motor de 4" (MS402 / MS4000) aptas para cable de alimentación con clavija (no es necesaria conexión de cable).

Bombas con motor MS4000 (hasta 4kW) apto para cable con enchufe. Se requiere conexión de cable con motores MS6000 (5,5kW y superior).

Temperatura del líquido: máx. +40 °C

Grado de protección: IP68

MEI: ≥ 0,7 (consulte el catálogo para obtener información adicional sobre el cumplimiento de la normativa de ecodiseño ErP)

Otras variantes:

- Versión N en acero inoxidable AISI 316
- Versión R en acero inoxidable AISI 904L (bajo pedido)



						MPG WG	
Modelo	Diam. Mot. [inch]	P2 [kW]	I [A]	Tipo de motor	Cable [m]	Código	Euros
1 x 230V							
SP 11-3	4	0.75	7.5	MS402	1	98699293	1.520,00
SP 11-5	4	1.10	7.3	MS402	1	98699294	1.600,00
SP 11-7	4	1.50	10.2	MS402	1	98699295	1.928,00
1 x 220-230V							
SP 11-11	4	2.20	15.0	MS4000	1	98699296	2.990,00
3 x 380-400-415V							
SP 11-3	4	0.75	2.4	MS402	1	98699312	1.297,00
SP 11-5	4	1.10	3.6	MS402	1	98699313	1.600,00
SP 11-7	4	1.50	4.4	MS402	1	98699314	1.928,00
SP 11-11	4	2.20	5.7	MS402	1	98699315	2.567,00
SP 11-15	4	3.00	8.1	MS4000	2	98699316	3.521,00
SP 11-20	4	4.00	9.8	MS4000	2	98699317	4.294,00
SP 11-24	4	5.50	13.4	MS4000	5	98699318	4.951,00
SP 11-24	6	5.50	13.6	MS6000	5	98699329	6.157,00
SP 11-27	4	5.50	13.4	MS4000	5	98900419	5.306,00
SP 11-27	6	5.50	13.6	MS6000	5	98900423	6.509,00
SP 11-33	4	7.50	19.6	MS4000	5	98699320	6.900,00
SP 11-33	6	7.50	17.2	MS6000	5	98699331	7.254,00
SP 11-37	4	7.50	19.6	MS4000	5	98901311	7.372,00
SP 11-37	6	7.50	17.2	MS6000	5	98901313	7.727,00

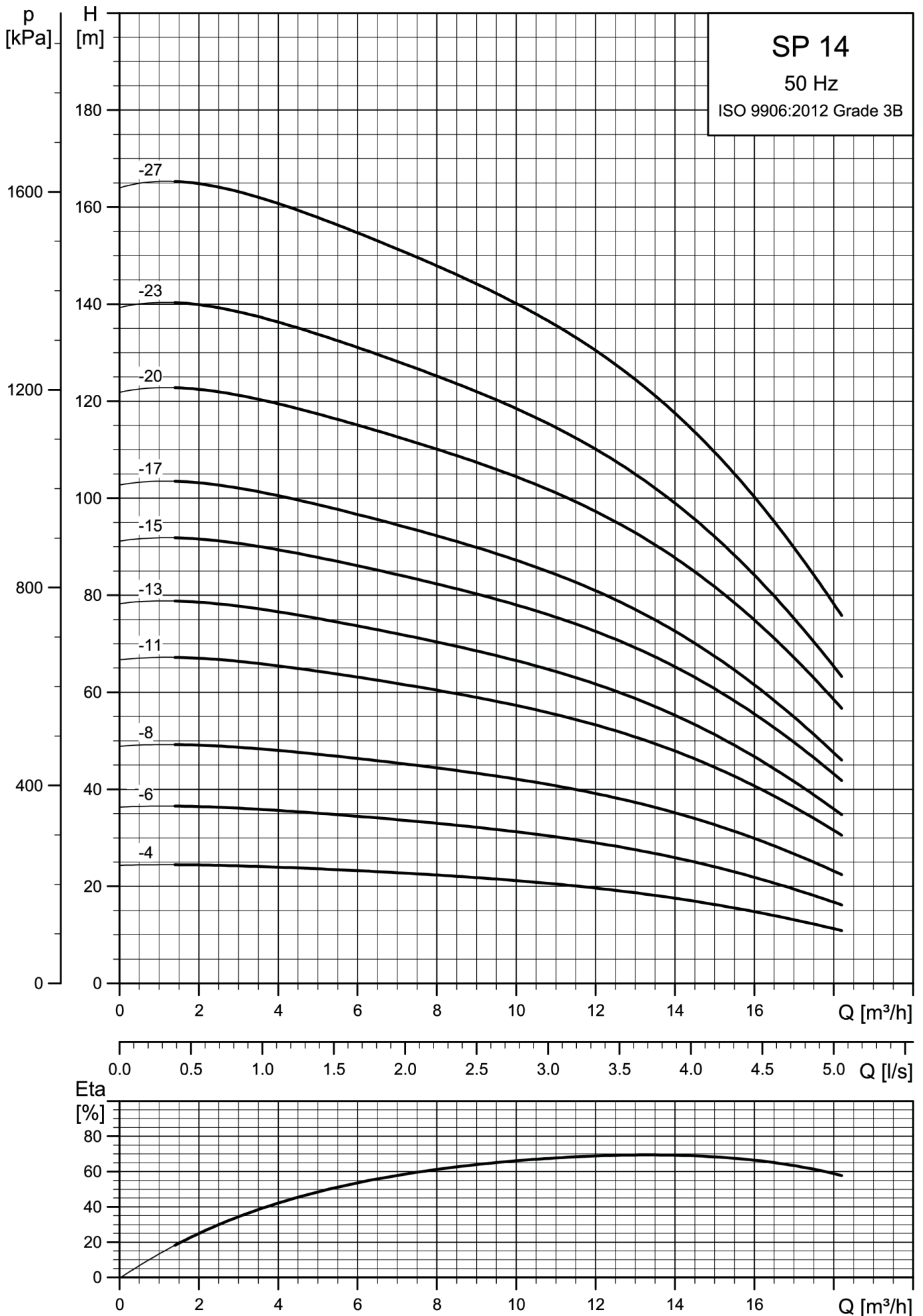

SP 14

SP (A) - BOMBAS SUMERGIBLES DE 4 " ► ACERO INOXIDABLE 304

SP 14: BOMBAS SUMERGIBLES DE 4"/6" EN ACERO INOXIDABLE AISI 304

PRECIO POR UNIDAD COMPLETA: BOMBA + MOTOR + 1,7M CABLE MOTOR

Motores monofásicos para ser conectados a una unidad de arranque (dependiendo del tipo de motor PSC o CSCR / CSIR).

Bombas de 3 fases con motor de 4" (MS402 / MS4000) aptas para cable de alimentación con clavija (no es necesaria conexión de cable).

Bombas con motor MS4000 (hasta 4kW) apto para cable con enchufe. Se requiere conexión de cable con motores MS6000 (5,5kW y superior).

Temperatura del líquido: máx. +40 °C

Grado de protección: IP68

MEI: ≥ 0,7 (consulte el catálogo para obtener información adicional sobre el cumplimiento de la normativa de ecodiseño ErP)

Otras variantes:

- Versión N en acero inoxidable AISI 316
- Versión R en acero inoxidable AISI 904L (bajo pedido)



						MPG WG	
Modelo	Diam. Mot. [inch]	P2 [kW]	I [A]	Tipo de motor	Cable [m]	Código	Euros
1 x 230V							
SP 14-4	4	1.10	7.3	MS402	1	98699336	1.511,00
SP 14-6	4	1.50	10.2	MS402	1	98699337	1.860,00
1 x 220-230V							
SP 14-8	4	2.20	15.0	MS4000	1	98699338	2.696,00
3 x 380-400-415V							
SP 14-4	4	1.10	3.6	MS402	1	98699353	1.511,00
SP 14-6	4	1.50	4.4	MS402	1	98699354	1.860,00
SP 14-8	4	2.20	5.7	MS402	1	98699355	2.269,00
SP 14-11	4	3.00	8.1	MS4000	1	98699356	3.130,00
SP 14-13	4	3.00	8.1	MS4000	2	98699357	3.387,00
SP 14-15	4	4.00	9.8	MS4000	2	98699358	3.820,00
SP 14-17	4	4.00	9.8	MS4000	2	98699359	4.066,00
SP 14-20	4	5.50	13.4	MS4000	2	98699360	4.613,00
SP 14-20	6	5.50	13.6	MS6000	5	98699371	5.840,00
SP 14-23	4	5.50	13.4	MS4000	2	98699361	4.987,00
SP 14-23	6	5.50	13.6	MS6000	5	98699372	6.216,00
SP 14-27	4	7.50	19.6	MS4000	5	98711397	6.401,00
SP 14-27	6	7.50	17.2	MS6000	5	98711400	6.757,00
SP 14-31	4	7.50	19.6	MS4000	5	98901319	6.904,00
SP 14-31	6	7.50	17.2	MS6000	5	98901321	7.256,00

SP 3A-N: BOMBAS SUMERGIBLES DE 4"/6" EN ACERO INOXIDABLE AISI 316

PRECIO POR UNIDAD COMPLETA: BOMBA + MOTOR + 1,7M CABLE MOTOR

Motores monofásicos para ser conectados a una unidad de arranque (dependiendo del tipo de motor PSC o CSCR / CSIR).

Bombas de 3 fases con motor de 4" (MS402 / MS4000) aptas para cable de alimentación con clavija (no es necesaria conexión de cable).

Temperatura del líquido: máx. +40 °C

Grado de protección: IP68

MEI: ≥ 0,7 (consulte el catálogo para obtener información adicional sobre el cumplimiento de la normativa de ecodiseño ErP)



MPG WH

Modelo	Diam. Mot. [inch]	P2 [kW]	I [A]	Tipo de motor	Cable [m]	Código	Euros
1 x 220-230V							
SP 3A-6 N	4	2.20	14.0	MS4000	1	10202106	3.991,00
SP 3A-9 N	4	2.20	14.0	MS4000	1	10202109	4.092,00
SP 3A-12 N	4	2.20	14.0	MS4000	1	10202112	4.188,00
SP 3A-15 N	4	2.20	14.0	MS4000	1	10202115	4.287,00
SP 3A-18 N	4	2.20	14.0	MS4000	1	10202118	4.392,00
SP 3A-22 N	4	2.20	14.0	MS4000	1	10202122	4.524,00
SP 3A-25 N	4	2.20	14.0	MS4000	1	10202125	4.624,00
SP 3A-29 N	4	2.20	14.0	MS4000	1	10202129	4.755,00
SP 3A-33 N	4	2.20	14.0	MS4000	1	10202133	6.848,00
3 x 220-230V							
SP 3A-6 N	4	0.75	3.4	MS4000	1	10201006	3.409,00
3 x 380-400-415V							
SP 3A-6 N	4	0.75	2.0	MS4000	1	10201906	3.409,00
SP 3A-9 N	4	0.75	2.0	MS4000	1	10201909	3.509,00
SP 3A-12 N	4	0.75	2.0	MS4000	1	10201912	3.608,00
SP 3A-15 N	4	1.10	2.8	MS4000	1	10201915	3.747,00
SP 3A-18 N	4	1.10	2.8	MS4000	1	10201918	3.846,00
SP 3A-22 N	4	1.50	4.1	MS4000	1	10201922	3.988,00
SP 3A-25 N	4	1.50	4.1	MS4000	1	10201925	4.087,00
SP 3A-29 N	4	2.20	6.3	MS4000	1	10201929	4.284,00
SP 3A-33 N	4	2.20	6.3	MS4000	1	10201933	4.451,00
SP 3A-39 N	4	3.00	8.1	MS4000	1	10201939	6.967,00
SP 3A-45 N	4	3.00	8.1	MS4000	1	10201945	7.464,00
SP 3A-52 N	4	4.00	9.8	MS4000	2	10201952	8.361,00
SP 3A-60 N	4	4.00	9.8	MS4000	2	10201960	8.924,00

11

SP 5A-N

SP (A) - BOMBAS SUMERGIBLES DE 4 " ► ACERO INOXIDABLE 316

SP 5A-N: BOMBAS SUMERGIBLES DE 4"/6" EN ACERO INOXIDABLE AISI 304

PRECIO POR UNIDAD COMPLETA: BOMBA + MOTOR + 1,7M CABLE MOTOR

Motores monofásicos para ser conectados a una unidad de arranque (dependiendo del tipo de motor PSC o CSCR / CSIR).

Bombas de 3 fases con motor de 4" (MS402 / MS4000) aptas para cable de alimentación con clavija (no es necesaria conexión de cable).

Bombas con motor MS4000 (hasta 4kW) apto para cable con enchufe. Se requiere conexión de cable con motores MS6000 (5,5kW y superior).

Temperatura del líquido: máx. +40 °C

Grado de protección: IP68

MEI: ≥ 0,7 (consulte el catálogo para obtener información adicional sobre el cumplimiento de la normativa de ecodiseño ErP)

Otras variantes: Versión R en acero inoxidable AISI 904L (bajo pedido)



MPG WH

Modelo	Diam. Mot. [inch]	P2 [kW]	I [A]	Tipo de motor	Cable [m]	Código	Euros
1 x 220-230V							
SP 5A-4 N	4	2.20	14.0	MS4000	1	5202104	3.969,00
SP 5A-6 N	4	2.20	14.0	MS4000	1	5202106	4.035,00
SP 5A-8 N	4	2.20	14.0	MS4000	1	5202108	4.101,00
SP 5A-12 N	4	2.20	14.0	MS4000	1	5202112	4.234,00
SP 5A-17 N	4	2.20	14.0	MS4000	1	5202117	4.404,00
SP 5A-21 N	4	2.20	14.0	MS4000	1	5202121	4.535,00
SP 5A-25 N	4	2.20	14.0	MS4000	1	5202125	4.668,00
3 x 380-400-415V							
SP 5A-4 N	4	0.75	2.0	MS4000		5221904	3.890,00
SP 5A-4 N	4	0.75	2.0	MS4000	1	5201904	3.387,00
SP 5A-6 N	4	0.75	2.0	MS4000		5221906	4.013,00
SP 5A-6 N	4	0.75	2.0	MS4000	1	5201906	3.455,00
SP 5A-8 N	4	0.75	2.0	MS4000		5221908	4.096,00
SP 5A-8 N	4	0.75	2.0	MS4000	1	5201908	3.521,00
SP 5A-12 N	4	1.10	2.8	MS4000		5221912	4.308,00
SP 5A-12 N	4	1.10	2.8	MS4000	1	5201912	3.693,00
SP 5A-17 N	4	1.50	4.1	MS4000		5221917	4.764,00
SP 5A-17 N	4	1.50	4.1	MS4000	1	5201917	3.862,00
SP 5A-21 N	4	2.20	6.3	MS4000		5221921	4.761,00
SP 5A-21 N	4	2.20	6.3	MS4000	1	5201921	4.062,00
SP 5A-25 N	4	2.20	6.3	MS4000		5221925	4.927,00
SP 5A-25 N	4	2.20	6.3	MS4000	1	5201925	4.196,00
SP 5A-33 N	4	3.00	8.1	MS4000		5221933	5.368,00
SP 5A-33 N	4	3.00	8.1	MS4000	1	5201933	4.605,00
SP 5A-38 N	4	4.00	9.8	MS4000	1	5201938	8.248,00
SP 5A-44 N	4	4.00	9.8	MS4000	1	5201944	8.910,00
SP5A-60N Rp1½ 4	4	5.50	13.4	MS4000	2	5261960	11.844,00

SP 7-N: BOMBAS SUMERGIBLES DE 4"/6" EN ACERO INOXIDABLE AISI 316

PRECIO POR UNIDAD COMPLETA: BOMBA + MOTOR + 1,7M CABLE MOTOR

Motores monofásicos para ser conectados a una unidad de arranque (dependiendo del tipo de motor PSC o CSCR / CSIR).

Bombas de 3 fases con motor de 4" (MS402 / MS4000) aptas para cable de alimentación con clavija (no es necesaria conexión de cable).

Bombas con motor MS4000 (hasta 4kW) apto para cable con enchufe. Se requiere conexión de cable con motores MS6000 (5,5kW y superior).

Temperatura del líquido: máx. +40 °C

Grado de protección: IP68

MEI: ≥ 0,7 (consulte el catálogo para obtener información adicional sobre el cumplimiento de la normativa de ecodiseño ErP)

Otras variantes: Versión R en acero inoxidable AISI 904L (bajo pedido)



MPG WG

Modelo	Diam. Mot. [inch]	P2 [kW]	I [A]	Tipo de motor	Cable [m]	Código	Euros
3 x 380-400-415V							
SP 7-5 N	4	0.75	2.0	MS4000	1	98699214	3.635,00
SP 7-8 N	4	1.10	2.8	MS4000	1	98699215	4.060,00
SP 7-12 N	4	1.50	4.1	MS4000	1	98699216	4.586,00
SP 7-17 N	4	2.20	6.3	MS4000	1	98703871	5.284,00
SP 7-23 N	4	3.00	8.1	MS4000	2	98703872	6.154,00
SP 7-27 N	4	4.00	9.8	MS4000	2	98703875	6.985,00
SP 7-31 N	4	4.00	9.8	MS4000	2	98703876	7.497,00
SP 7-37 N	6	5.50	13.6	MS6000	5	98703884	10.977,00
SP 7-42 N	6	5.50	13.6	MS6000	5	98703885	11.617,00
SP 7-51 N	6	7.50	17.2	MS6000	5	98703886	12.840,00
SP 7-59 N	6	7.50	17.2	MS6000	5	98703887	20.454,00
SP 7-71 N	6	9.20	21.2	MS6000	5	98703890	24.281,00
SP 7-86 N	6	11.00	24.8	MS6000	10	98703891	28.396,00
SP 7-100 N	6	13.00	29.0	MS6000	10	98703892	32.261,00

11

SP 9-N

SP (A) - BOMBAS SUMERGIBLES DE 4 " ► ACERO INOXIDABLE 316

SP 9-N: BOMBAS SUMERGIBLES DE 4"/6" EN ACERO INOXIDABLE AISI 316

PRECIO POR UNIDAD COMPLETA: BOMBA + MOTOR + 1,7M CABLE MOTOR

Motores monofásicos para ser conectados a una unidad de arranque (dependiendo del tipo de motor PSC o CSCR / CSIR).

Bombas de 3 fases con motor de 4" (MS402 / MS4000) aptas para cable de alimentación con clavija (no es necesaria conexión de cable).

Bombas con motor MS4000 (hasta 4kW) apto para cable con enchufe. Se requiere conexión de cable con motores MS6000 (5,5kW y superior).

Temperatura del líquido: máx. +40 °C

Grado de protección: IP68

MEI: ≥ 0,7 (consulte el catálogo para obtener información adicional sobre el cumplimiento de la normativa de ecodiseño ErP)

Otras variantes: Versión R en acero inoxidable AISI 904L (bajo pedido)



MPG WG

Modelo	Diam. Mot. [inch]	P2 [kW]	I [A]	Tipo de motor	Cable [m]	Código	Euros
3 x 380-400-415V							
SP 9-4 N	4	0.75	2.0	MS4000	1	98780159	3.755,00
SP 9-5 N	4	1.10	2.8	MS4000	1	98699081	3.988,00
SP 9-8 N	4	1.50	4.1	MS4000	1	98699082	4.579,00
SP 9-10 N	4	2.20	6.3	MS4000	1	98779795	5.020,00
SP 9-11 N	4	2.20	6.3	MS4000	1	98699083	5.212,00
SP 9-13 N	4	3.00	8.1	MS4000	1	98699084	5.686,00
SP 9-16 N	4	3.00	8.1	MS4000	1	98699085	6.260,00
SP 9-18 N	4	4.00	9.8	MS4000	1	98699086	6.966,00
SP 9-21 N	4	4.00	9.8	MS4000	2	98699087	7.541,00
SP 9-23 N	6	5.50	13.6	MS6000	5	98699966	11.277,00
SP 9-25 N	6	5.50	13.6	MS6000	5	98699967	11.660,00
SP 9-29 N	6	5.50	13.6	MS6000	5	98699968	12.423,00
SP 9-32 N	6	7.50	17.2	MS6000	5	98699969	13.069,00
SP 9-36 N	6	7.50	17.2	MS6000	5	98699970	13.832,00
SP 9-40 N	6	7.50	17.2	MS6000	5	98699971	14.598,00
SP 9-44 N	6	9.20	21.2	MS6000	5	98699972	16.116,00
SP 9-48 N	6	9.20	21.2	MS6000	5	98699974	16.884,00
SP 9-52 N	6	11.00	24.8	MS6000	5	98699975	17.832,00
SP 9-56 N	6	11.00	24.8	MS6000	5	98699977	24.760,00
SP 9-60 N	6	13.00	29.0	MS6000	5	98699978	26.149,00
SP 9-65 N	6	13.00	29.0	MS6000	5	98699980	27.525,00
SP 9-69 N	6	13.00	29.0	MS6000	5	98699981	28.634,00
SP 9-75 N	6	15.00	33.5	MS6000	5	98699982	30.659,00
SP 9-79 N	6	15.00	33.5	MS6000	10	98699983	31.851,00
SP 9-86 N	6	18.50	41.5	MS6000	10	98901306	34.797,00
SP 9-93 N	6	18.50	41.5	MS6000	10	98901307	36.726,00

SP 11-N: BOMBAS SUMERGIBLES DE 4"/6" EN ACERO INOXIDABLE AISI 316

PRECIO POR UNIDAD COMPLETA: BOMBA + MOTOR + 1,7M CABLE MOTOR

Motores monofásicos para ser conectados a una unidad de arranque (dependiendo del tipo de motor PSC o CSCR / CSIR).

Bombas de 3 fases con motor de 4" (MS402 / MS4000) aptas para cable de alimentación con clavija (no es necesaria conexión de cable).

Bombas con motor MS4000 (hasta 4kW) apto para cable con enchufe. Se requiere conexión de cable con motores MS6000 (5,5kW y superior).

Temperatura del líquido: máx. +40 °C

Grado de protección: IP68

MEI: ≥ 0,7 (consulte el catálogo para obtener información adicional sobre el cumplimiento de la normativa de ecodiseño ErP)

Otras variantes: Versión R en acero inoxidable AISI 904L (bajo pedido)



MPG WG

Modelo	Diam. Mot. [inch]	P2 [kW]	I [A]	Tipo de motor	Cable [m]	Código	Euros
3 x 380-400-415V							
SP 11-3 N	4	0.75	2.0	MS4000	1	98699321	3.616,00
SP 11-5 N	4	1.10	2.8	MS4000	1	98699322	4.070,00
SP 11-7 N	4	1.50	4.1	MS4000	1	98699323	4.497,00
SP 11-11 N	4	2.20	6.3	MS4000	1	98699324	5.384,00
SP 11-15 N	4	3.00	8.1	MS4000	2	98699325	6.316,00
SP 11-20 N	4	4.00	9.8	MS4000	2	98699326	7.669,00
SP 11-24 N	6	5.50	13.6	MS6000	5	98699333	11.208,00
SP 11-27 N	6	5.50	13.6	MS6000	5	98900424	11.827,00
SP 11-33 N	6	7.50	17.2	MS6000	5	98699335	13.140,00
SP 11-37 N	6	7.50	17.2	MS6000	5	98901315	13.968,00

11

SP 14-N

SP (A) - BOMBAS SUMERGIBLES DE 4 " ► ACERO INOXIDABLE 316

SP 14-N: BOMBAS SUMERGIBLES DE 4"/6" EN ACERO INOXIDABLE AISI 316

PRECIO POR UNIDAD COMPLETA: BOMBA + MOTOR + 1,7M CABLE MOTOR

Motores monofásicos para ser conectados a una unidad de arranque (dependiendo del tipo de motor PSC o CSCR / CSIR).

Bombas de 3 fases con motor de 4" (MS402 / MS4000) aptas para cable de alimentación con clavija (no es necesaria conexión de cable).

Bombas con motor MS4000 (hasta 4kW) apto para cable con enchufe. Se requiere conexión de cable con motores MS6000 (5,5kW y superior).

Temperatura del líquido: máx. +40 °C

Grado de protección: IP68

MEI: ≥ 0,7 (consulte el catálogo para obtener información adicional sobre el cumplimiento de la normativa de ecodiseño ErP)

Otras variantes: Versión R en acero inoxidable AISI 904L (bajo pedido)



MPG WG

Modelo	Diam. Mot. [inch]	P2 [kW]	I [A]	Tipo de motor	Cable [m]	Código	Euros
3 x 380-400-415V							
SP 14-4 N	4	1.10	2.8	MS4000	1	98699362	3.918,00
SP 14-6 N	4	1.50	4.1	MS4000	1	98699363	4.376,00
SP 14-8 N	4	2.20	6.3	MS4000	1	98699364	4.866,00
SP 14-11 N	4	3.00	8.1	MS4000	1	98699365	5.627,00
SP 14-13 N	4	3.00	8.1	MS4000	2	98699366	6.078,00
SP 14-15 N	4	4.00	9.8	MS4000	2	98699367	6.838,00
SP 14-17 N	4	4.00	9.8	MS4000	2	98699368	7.274,00
SP 14-20 N	6	5.50	13.6	MS6000	5	98699373	10.651,00
SP 14-23 N	6	5.50	13.6	MS6000	5	98699374	11.310,00
SP 14-27 N	6	7.50	17.2	MS6000	5	98711401	12.263,00
SP 14-31 N	6	7.50	17.2	MS6000	5	98901323	13.142,00

SP-NE: BOMBAS SUMERGIBLES DE 4"/6" EN ACERO INOXIDABLE AISI 316

Bomba sumergible multietapa diseñada para el bombeo de agua subterránea químicamente contaminada.

La bomba está fabricada por completo en acero inoxidable DIN W.-Nr. 1.4401.

PRECIO POR UNIDAD COMPLETA: BOMBA + MOTOR SIN CABLE (para ser pedido por separado)

Bombas con motor MS4000RE adecuado para cable sumergible de teflón especial, o cable estándar si lo permite el agua subterránea contaminada, incluida clavija de motor (consulte los accesorios para la selección del cable).

Temperatura del líquido: Máx. +40 °C

Grado de protección: IP68

Motor: En acero inoxidable AISI 904L

Tensión: 3x380-415 V



MPG WH

Modelo	Diam. Mot. [inch]	P2 [kW]	I [A]	Tipo de motor	Código	Euros
3 x 380-400-415V						
SP 3A-6 NE	4	0.75	2.0	MS4000	10221906	3.959,00
SP 3A-9 NE	4	0.75	2.0	MS4000	10221909	4.131,00
SP 3A-12 NE	4	0.75	2.0	MS4000	10221912	4.201,00
SP 3A-15 NE	4	1.10	2.8	MS4000	10221915	4.532,00
SP 3A-18 NE	4	1.10	2.8	MS4000	10221918	4.499,00
SP 3A-22 NE	4	1.50	4.1	MS4000	10221922	4.670,00
SP 3A-25 NE	4	1.50	4.1	MS4000	10221925	4.793,00

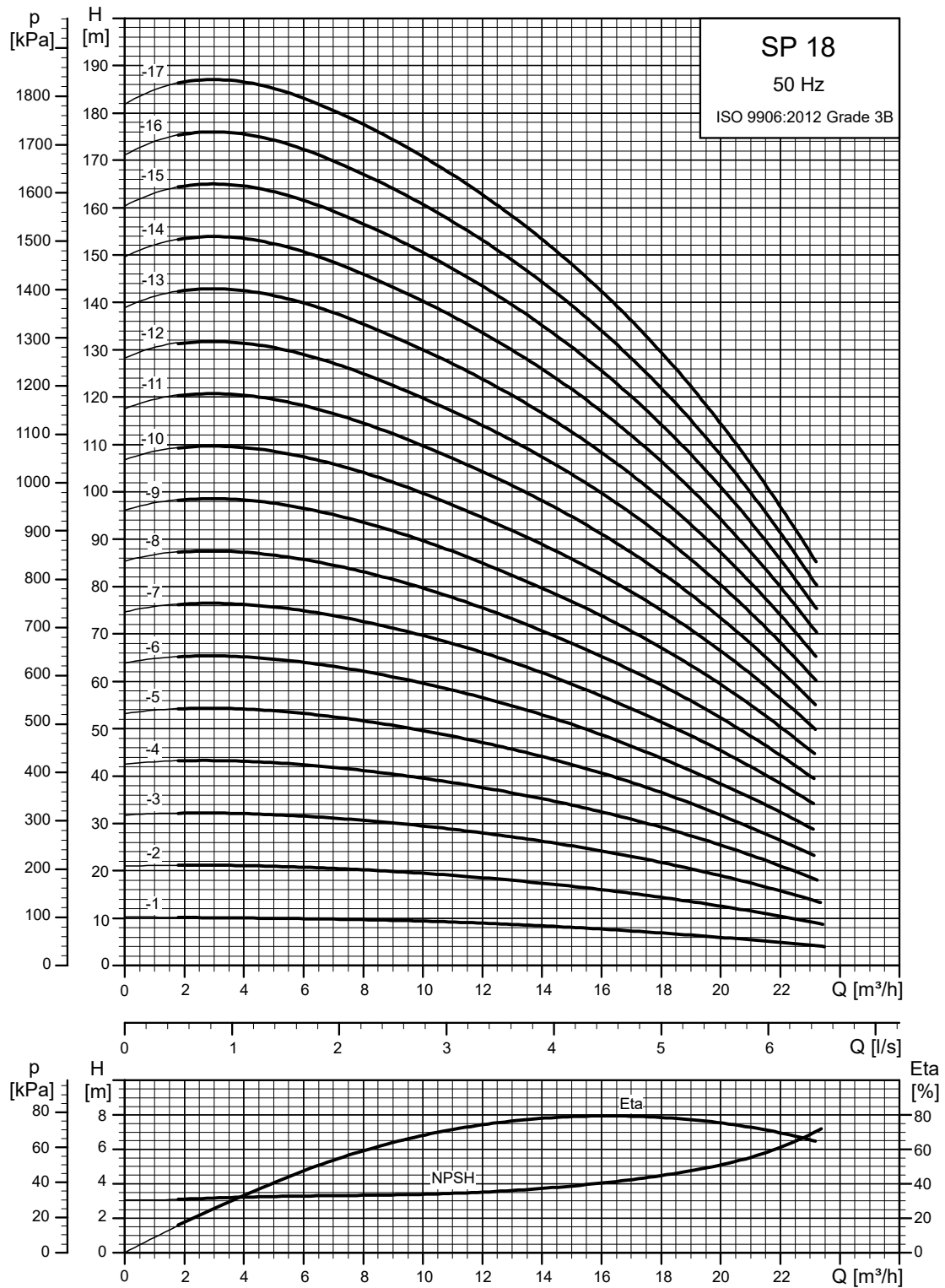

SP 18: BOMBAS SUMERGIBLES DE 6"/8" EN ACERO INOXIDABLE AISI 304

PRECIO POR UNIDAD COMPLETA: BOMBA + MOTOR + 1,7M CABLE MOTOR

Motores monofásicos para ser conectados a una unidad de arranque (dependiendo del tipo de motor PSC o CSCR / CSIR).

Bombas de 3 fases con motor de 4" (MS402 / MS4000) aptas para cable de alimentación con clavija (no es necesaria conexión de cable).

Bombas con motor MS4000 (hasta 4kW) apto para cable con enchufe. Se requiere conexión de cable con motores MS6000 (5,5kW y superior).

Temperatura del líquido: máx. +40 °C

Grado de protección: IP68

MEI: ≥ 0,7 (consulte el catálogo para obtener información adicional sobre el cumplimiento de la normativa de ecodiseño ErP)

Otras variantes:

- Versión N en acero inoxidable AISI 316
- Versión R en acero inoxidable AISI 904L (bajo pedido)



MPG WG

Modelo	Diam. Mot. [inch]	P2 [kW]	I [A]	Cable [m]	Código	Euros
1 x 230V						
SP 18-1	4	0.55	5.8	1	92952532	B. p.
SP 18-2	4	1.10	10.8	1	92952533	B. p.
1 x 220-230V						
SP 18-3	4	2.20	15.0	1	92959879	B. p.
SP 18-4	4	2.20	15.0	1	92959880	B. p.
3 x 220-230V						
SP 18-6	4	4.00	17.6	1	92950685	B. p.
SP 18-7	4	4.00	17.6	1	92950686	B. p.
SP 18-11	6	7.50	31.0	5	92951951	B. p.
SP 18-12	6	7.50	31.0	5	92951952	B. p.
SP 18-13	6	7.50	31.0	5	92951953	B. p.
SP 18-14	6	7.50	31.0	5	92951954	B. p.
SP 18-15	6	9.20	39.0	5	92951955	B. p.
SP 18-16	6	9.20	39.0	5	92951956	B. p.
SP 18-17	6	9.20	39.0	5	92951957	B. p.
SP 18-25	6	13.00	52.0	5	92951966	B. p.
3 x 380-400-415V						
SP 18-1	4	0.55	2.4	1	92951055	B. p.
SP 18-2	4	1.10	3.6	1	92868552	B. p.
SP 18-3	4	2.20	5.7	1	92868564	B. p.
SP 18-4	4	2.20	5.7	1	92868562	B. p.
SP 18-5	4	3.00	8.1	1	92868558	B. p.
SP 18-6	4	4.00	9.8	1	92868566	B. p.
SP 18-7	4	4.00	9.8	1	92868554	B. p.
SP 18-8	4	5.50	13.4	2	92951185	B. p.
SP 18-9	4	5.50	13.4	2	92951186	B. p.
SP 18-10	4	5.50	13.4	2	92951187	B. p.
SP 18-11	6	7.50	17.2	5	92952104	B. p.
SP 18-12	6	7.50	17.2	5	92952106	B. p.
SP 18-13	6	7.50	17.2	5	92868571	B. p.
SP 18-14	6	7.50	17.2	5	92952107	B. p.
SP 18-15	6	9.20	21.2	5	92952108	B. p.
SP 18-16	6	9.20	21.2	5	92952109	B. p.
SP 18-17	6	9.20	21.2	5	92952110	B. p.
SP 18-18	6	9.20	21.2	5	92952111	B. p.
SP 18-19	6	11.00	24.8	5	92952112	B. p.
SP 18-20	6	11.00	24.8	5	92952113	B. p.
SP 18-21	6	11.00	24.8	5	92952114	B. p.
SP 18-22	6	13.00	29.0	5	92952116	B. p.
SP 18-23	6	13.00	29.0	5	92952117	B. p.
SP 18-24	6	13.00	29.0	5	92952118	B. p.
SP 18-25	6	13.00	29.0	5	92952119	B. p.
SP 18-27	6	15.00	33.5	5	92952120	B. p.
SP 18-29	6	15.00	33.5	5	92952121	B. p.

11

SP 18

SP - BOMBAS SUMERGIBLES 6 "-10" ► ACERO INOXIDABLE 304 - ESTÁNDAR

Continuación

Modelo	Diam. Mot. [inch]	P2 [kW]	I [A]	Cable [m]	Código	Euros
SP 18-31	6	18.50	41.5	5	92952122	B. p.
SP 18-33	6	18.50	41.5	5	92952124	B. p.
SP 18-36	6	18.50	41.5	5	92952125	B. p.
SP 18-40	6	22.00	46.5	5	92952126	B. p.

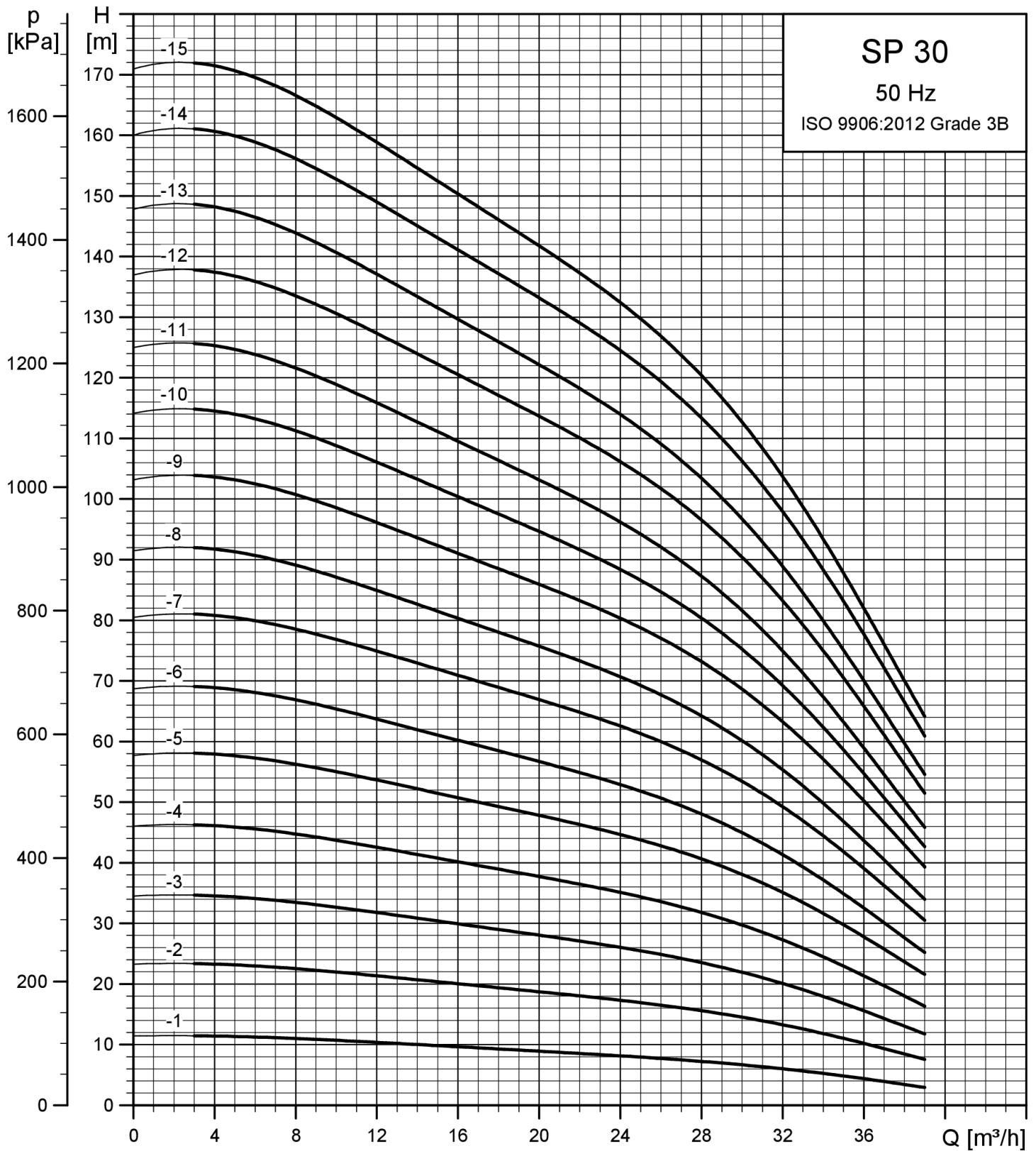

SP 30

SP - BOMBAS SUMERGIBLES 6 "-10" ► ACERO INOXIDABLE 304 - ESTÁNDAR

SP 30: BOMBAS SUMERGIBLES DE 6"/8" EN ACERO INOXIDABLE AISI 304

PRECIO POR UNIDAD COMPLETA: BOMBA + MOTOR + 1,7M CABLE MOTOR

Motores monofásicos para ser conectados a una unidad de arranque (dependiendo del tipo de motor PSC o CSCR / CSIR).

Bombas de 3 fases con motor de 4" (MS402 / MS4000) aptas para cable de alimentación con clavija (no es necesaria conexión de cable).

Bombas con motor MS4000 (hasta 4kW) apto para cable con enchufe. Se requiere conexión de cable con motores MS6000 (5,5kW y superior).

Temperatura del líquido: máx. +40 °C

Grado de protección: IP68

MEI: ≥ 0,7 (consulte el catálogo para obtener información adicional sobre el cumplimiento de la normativa de ecodiseño ErP)

Otras variantes:

- Versión N en acero inoxidable AISI 316
- Versión R en acero inoxidable AISI 904L (bajo pedido)



MPG WG

Modelo	Diam. Mot. [inch]	P2 [kW]	I [A]	Tipo de motor	Cable [m]	Código	Euros
3 x 380-400-415V							
SP 30-1	4	1.10	3.6	MS402	1	13A01901	1.862,00
SP 30-2	4	2.20	5.7	MS402	1	13A01902	2.374,00
SP 30-3	4	3.00	8.1	MS4000	1	13A01903	3.110,00
SP 30-4	4	4.00	9.8	MS4000	1	13A01904	3.547,00
SP 30-5	4	5.50	13.4	MS4000	1	13A01905	4.126,00
SP 30-6	4	5.50	13.4	MS4000	1	13A01906	4.497,00
SP 30-7	6	7.50	17.2	MS6000	5	13A01907	5.925,00
SP 30-8	6	7.50	17.2	MS6000	5	13A01908	6.168,00
SP 30-9	6	9.20	21.2	MS6000	5	13A01909	6.723,00
SP 30-10	6	9.20	21.2	MS6000	5	13A01910	6.953,00
SP 30-11	6	9.20	21.2	MS6000	5	13A01911	7.185,00
SP 30-12	6	11.00	24.8	MS6000	5	13A01912	7.514,00
SP 30-13	6	11.00	24.8	MS6000	5	13A01913	7.893,00
SP 30-14	6	13.00	29.0	MS6000	5	13A01914	8.507,00
SP 30-15	6	13.00	29.0	MS6000	5	13A01915	8.739,00
SP 30-16	6	15.00	33.5	MS6000	5	13A01916	9.176,00
SP 30-17	6	15.00	33.5	MS6000	5	13A01917	9.405,00
SP 30-18	6	18.50	41.5	MS6000	5	13A01918	10.259,00
SP 30-19	6	18.50	41.5	MS6000	5	13A01919	10.489,00
SP 30-20	6	18.50	41.5	MS6000	5	13A01920	10.846,00
SP 30-21	6	18.50	41.5	MS6000	5	13A01921	11.308,00
SP 30-22	6	22.00	46.5	MS6000	5	13A01922	11.803,00
SP 30-23	6	22.00	46.5	MS6000	5	13A01923	12.034,00
SP 30-24	6	22.00	46.5	MS6000	5	13A01924	12.260,00
SP 30-25	6	22.00	46.5	MS6000	5	13A01925	12.483,00
SP 30-26	6	22.00	46.5	MS6000	5	13A01926	12.708,00
SP 30-27	6	26.00	55.0	MS6000	5	13A01927	13.534,00
SP 30-28	6	26.00	55.0	MS6000	5	13A01928	13.755,00
SP 30-29	6	26.00	55.0	MS6000	5	13A01929	13.972,00
SP 30-30	6	26.00	55.0	MS6000	5	13A01930	14.192,00
SP 30-31	6	26.00	55.0	MS6000	5	13A01931	14.408,00
SP 30-32	6	30.00	63.0	MS6000	5	13A01932	15.066,00
SP 30-33	6	30.00	63.0	MS6000	5	13A01933	15.284,00
SP 30-34	6	30.00	63.0	MS6000	5	13A01934	15.498,00
SP 30-35	6	30.00	63.0	MS6000	8	13A01935	15.715,00
SP 30-39	6	37.00	85.0	MMS6		13A44339	20.595,00
SP 30-43	6	37.00	85.0	MMS6		13A44343	22.262,00
SP 30-46	8	45.00	96.0	MMS8000		13A54346	26.670,00
SP 30-49	8	45.00	96.0	MMS8000		13A54349	27.955,00
SP30-52 R3 8	8	55.00	112.0	MMS8000		13A54452	29.507,00
SP30-54 R3 8	8	55.00	112.0	MMS8000		13A54454	30.519,00

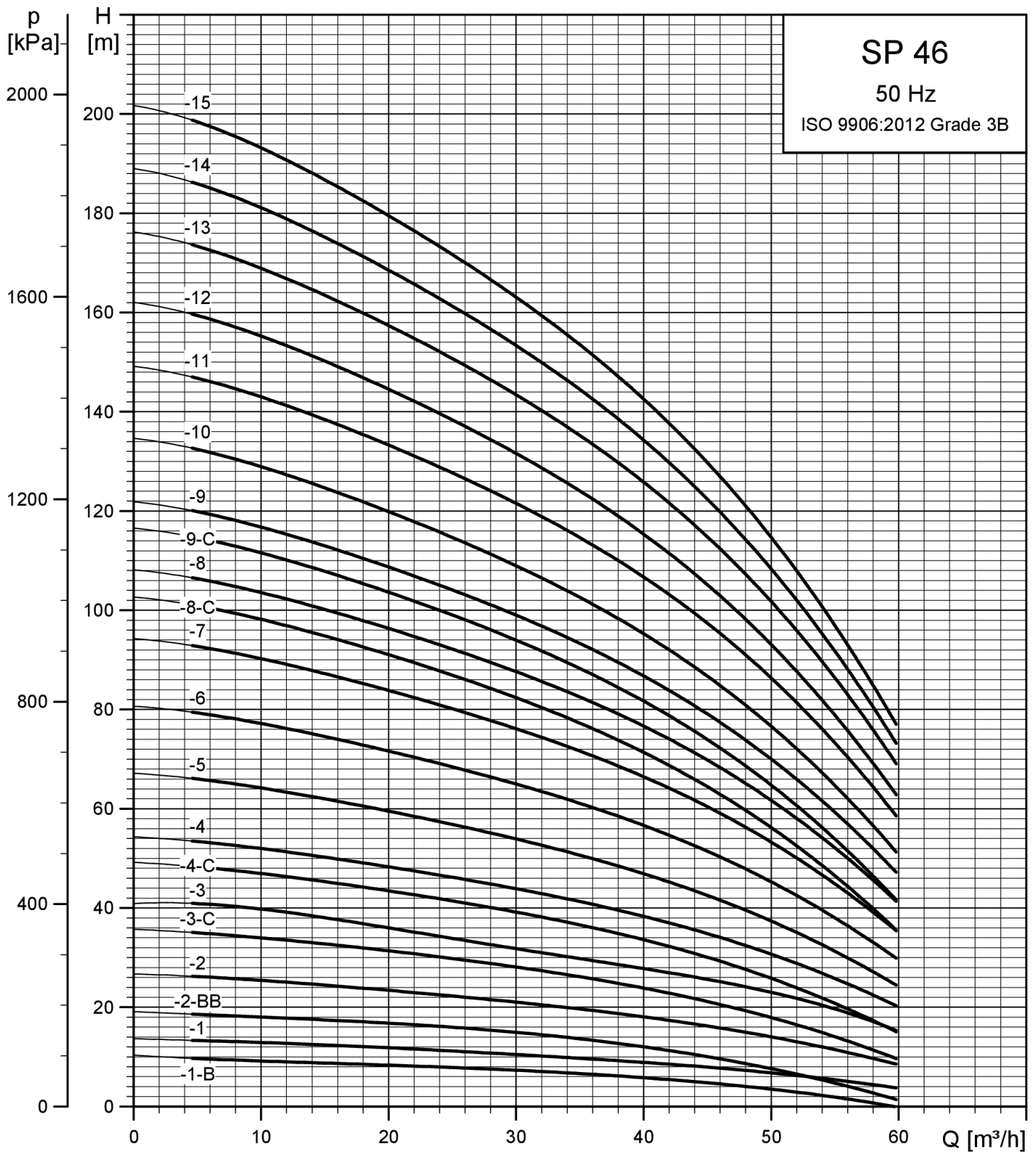

11

SP 46

SP - BOMBAS SUMERGIBLES 6 "-10" ► ACERO INOXIDABLE 304 - ESTÁNDAR

SP 46: BOMBAS SUMERGIBLES DE 6"/8" EN ACERO INOXIDABLE AISI 304

PRECIO POR UNIDAD COMPLETA: BOMBA + MOTOR + 1,7M CABLE MOTOR

Motores monofásicos para ser conectados a una unidad de arranque (dependiendo del tipo de motor PSC o CSCR / CSIR).

Bombas de 3 fases con motor de 4" (MS402 / MS4000) aptas para cable de alimentación con clavija (no es necesaria conexión de cable).

Bombas con motor MS4000 (hasta 4kW) apto para cable con enchufe. Se requiere conexión de cable con motores MS6000 (5,5kW y superior).

Temperatura del líquido: máx. +40 °C

Grado de protección: IP68

MEI: ≥ 0,7 (consulte el catálogo para obtener información adicional sobre el cumplimiento de la normativa de ecodiseño ErP)

Otras variantes:

- Versión N en acero inoxidable AISI 316
- Versión R en acero inoxidable AISI 904L (bajo pedido)



MPG WG

Modelo	Diam. Mot. [inch]	P2 [kW]	I [A]	Tipo de motor	Cable [m]	Código	Euros
3 x 380-400-415V							
SP 46-1B	4	1.10	3.6	MS402	1	15A219C1	2.336,00
SP 46-1	4	2.20	5.7	MS402	1	15A21901	2.642,00
SP 46-2BB	4	2.20	5.7	MS402	1	15A219D2	2.692,00
SP 46-2	4	3.00	8.1	MS4000	1	15A21902	3.269,00
SP 46-3C	4	4.00	9.8	MS4000	1	15A219F3	3.839,00
SP 46-3	4	5.50	13.4	MS4000	1	15A21903	4.100,00
SP 46-4C	4	5.50	13.4	MS4000	1	15A219F4	4.294,00
SP 46-4	6	7.50	17.2	MS6000	5	15A21904	5.654,00
SP 46-5	6	7.50	17.2	MS6000	5	15A21905	6.062,00
SP 46-6	6	9.20	21.2	MS6000	5	15A21906	6.768,00
SP 46-7	6	11.00	24.8	MS6000	5	15A21907	7.259,00
SP 46-8C	6	11.00	24.8	MS6000	5	15A219F8	7.514,00
SP 46-8	6	13.00	29.0	MS6000	5	15A21908	7.801,00
SP 46-9C	6	13.00	29.0	MS6000	5	15A219F9	8.156,00
SP 46-9	6	15.00	33.5	MS6000	5	15A21909	8.534,00
SP 46-10	6	15.00	33.5	MS6000	5	15A21910	8.930,00
SP 46-11	6	18.50	41.5	MS6000	5	15A21911	9.954,00
SP 46-12	6	18.50	41.5	MS6000	5	15A21912	10.345,00
SP 46-13	6	22.00	46.5	MS6000	5	15A21913	11.140,00
SP 46-14	6	22.00	46.5	MS6000	5	15A21914	11.543,00
SP 46-15	6	22.00	46.5	MS6000	5	15A21915	11.939,00
SP 46-16	6	26.00	55.0	MS6000	5	15A21916	12.939,00
SP 46-17	6	26.00	55.0	MS6000	5	15A21917	13.331,00
SP 46-18	6	30.00	63.0	MS6000	5	15A21918	14.173,00
SP 46-19	6	30.00	63.0	MS6000	5	15A21919	14.387,00
SP 46-20	6	30.00	63.0	MS6000	5	15A21920	14.675,00
SP 46-21	6	37.00	85.0	MMS6		15A24321	16.567,00
SP 46-22	6	37.00	85.0	MMS6		15A24322	16.951,00
SP 46-23	6	37.00	85.0	MMS6		15A24323	17.333,00
SP 46-24	6	37.00	85.0	MMS6		15A24324	17.716,00
SP 46-26	8	45.00	96.0	MMS8000		15A44326	23.493,00
SP 46-28	8	45.00	96.0	MMS8000		15A44328	23.920,00
SP 46-30	8	45.00	96.0	MMS8000		15A44430	24.054,00
SP 46-33	8	55.00	112.0	MMS8000		15A44433	26.486,00
SP 46-35	8	55.00	112.0	MMS8000		15A44435	28.718,00
SP 46-37	8	63.00	130.0	MMS8000		15A44437	30.130,00

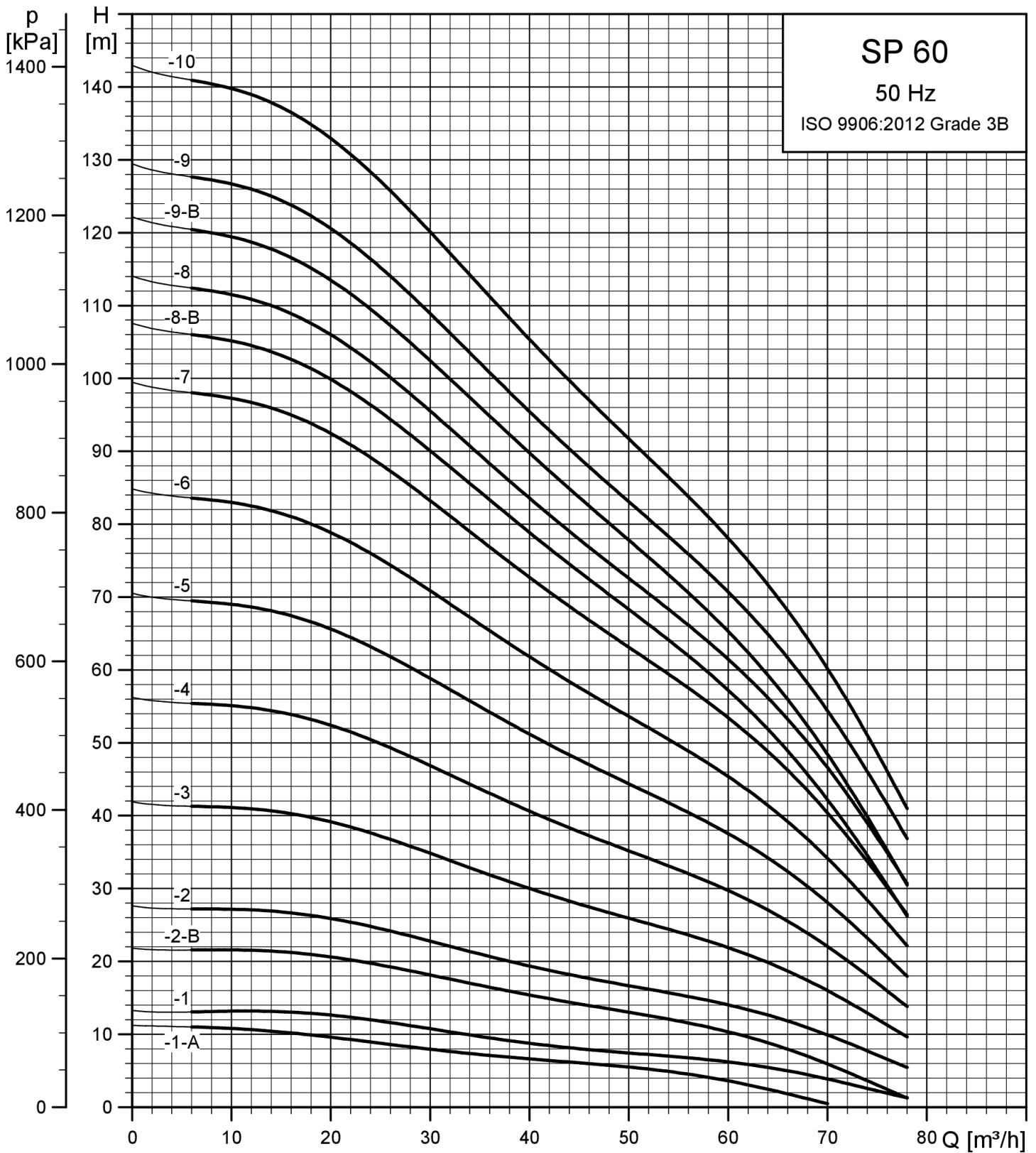

11

SP 60

SP - BOMBAS SUMERGIBLES 6 "-10" ► ACERO INOXIDABLE 304 - ESTÁNDAR

SP 60: BOMBAS SUMERGIBLES DE 6"/8" EN ACERO INOXIDABLE AISI 304

PRECIO POR UNIDAD COMPLETA: BOMBA + MOTOR + 1,7M CABLE MOTOR

Motores monofásicos para ser conectados a una unidad de arranque (dependiendo del tipo de motor PSC o CSCR / CSIR).

Bombas de 3 fases con motor de 4" (MS402 / MS4000) aptas para cable de alimentación con clavija (no es necesaria conexión de cable).

Bombas con motor MS4000 (hasta 4kW) apto para cable con enchufe. Se requiere conexión de cable con motores MS6000 (5,5kW y superior).

Temperatura del líquido: máx. +40 °C

Grado de protección: IP68

MEI: ≥ 0,7 (consulte el catálogo para obtener información adicional sobre el cumplimiento de la normativa de ecodiseño ErP)

Otras variantes:

- Versión N en acero inoxidable AISI 316
- Versión R en acero inoxidable AISI 904L (bajo pedido)



MPG WG

Modelo	Diam. Mot. [inch]	P2 [kW]	I [A]	Tipo de motor	Cable [m]	Código	Euros
3 x 380-400-415V							
SP 60-1A	4	1.50	4.4	MS402	1	14A019A1	3.069,00
SP 60-1	4	2.20	5.7	MS402	1	14A01901	3.322,00
SP 60-2B	4	3.00	8.1	MS4000	1	14A019C2	3.977,00
SP 60-2	4	4.00	9.8	MS4000	1	14A01902	4.248,00
SP 60-3	4	5.50	13.4	MS4000	1	14A01903	4.858,00
SP 60-4	6	7.50	17.2	MS6000	5	14AA1904	6.319,00
SP 60-5	6	9.20	21.2	MS6000	5	14A01905	6.965,00
SP 60-6	6	11.00	24.8	MS6000	5	14A01906	7.399,00
SP 60-7	6	13.00	29.0	MS6000	5	14A01907	7.929,00
SP 60-8B	6	13.00	29.0	MS6000	5	14A019C8	8.152,00
SP 60-8	6	15.00	33.5	MS6000	5	14A01908	8.468,00
SP 60-9B	6	15.00	33.5	MS6000	5	14A019C9	8.688,00
SP 60-9	6	18.50	41.5	MS6000	5	14A01909	9.426,00
SP 60-10	6	18.50	41.5	MS6000	5	14A01910	9.754,00
SP 60-11	6	22.00	46.5	MS6000	5	14A01911	10.473,00
SP 60-12	6	22.00	46.5	MS6000	5	14A01912	10.936,00
SP 60-13	6	26.00	55.0	MS6000	5	14A01913	11.879,00
SP 60-14	6	26.00	55.0	MS6000	5	14A01914	12.217,00
SP 60-15	6	26.00	55.0	MS6000	5	14A01915	12.557,00
SP 60-16	6	30.00	63.0	MS6000	5	14A01916	13.337,00
SP 60-17	6	30.00	63.0	MS6000	5	14A01917	13.509,00
SP 60-18	6	37.00	85.0	MMS6		14A04318	15.323,00
SP 60-19	6	37.00	85.0	MMS6		14A04319	15.659,00
SP 60-21	6	37.00	85.0	MMS6		14AA4321	16.319,00
SP 60-22	8	45.00	96.0	MMS8000		14A04322	20.326,00
SP 60-24	8	45.00	96.0	MMS8000		14A04424	24.205,00
SP60-20 Rp4 6	6	37.00	85.0	MMS6		14A04420	15.446,00

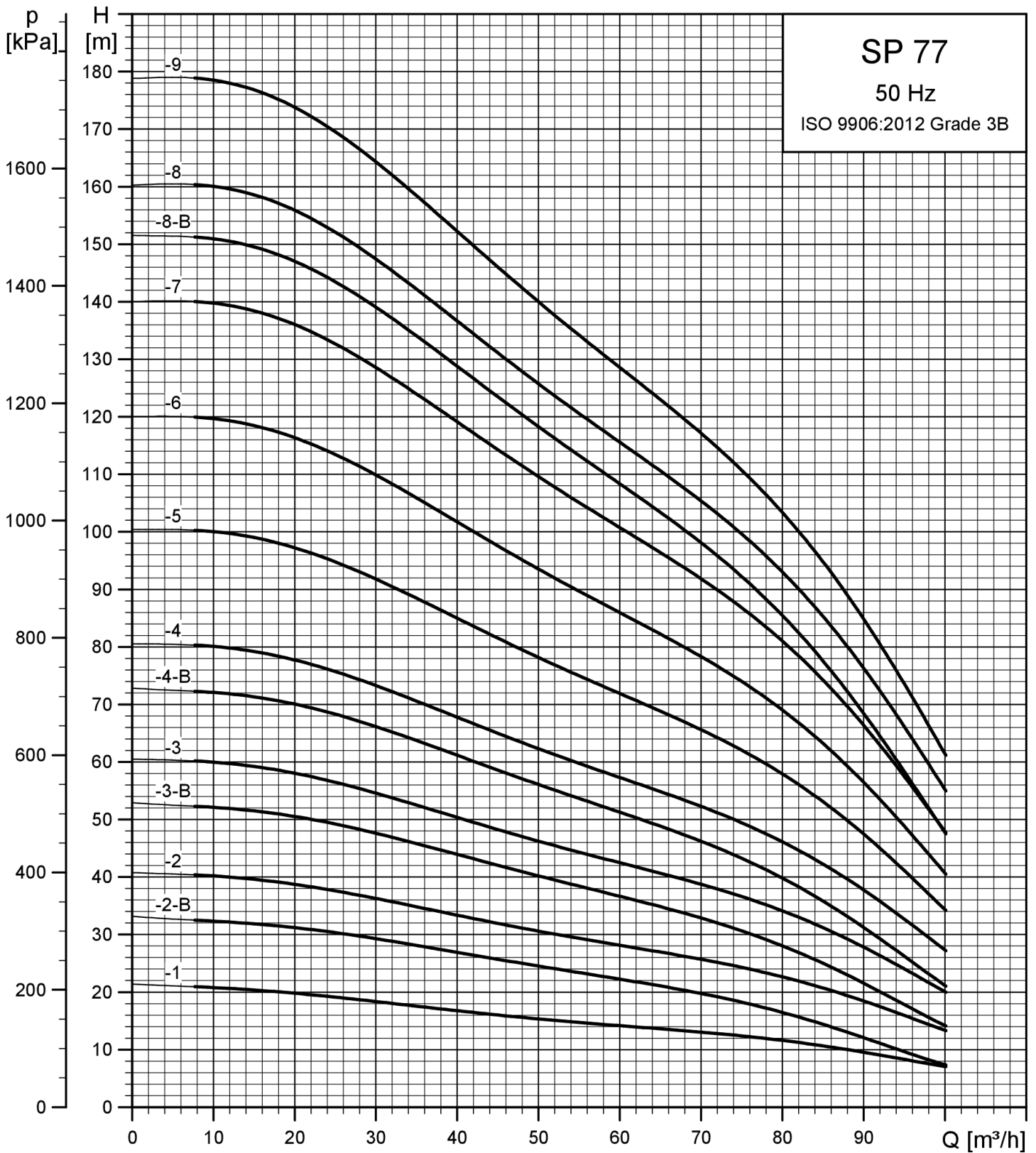

SP 77

SP - BOMBAS SUMERGIBLES 6 "-10" ► ACERO INOXIDABLE 304 - ESTÁNDAR

SP 77: BOMBAS SUMERGIBLES DE 8" EN ACERO INOXIDABLE AISI 304

PRECIO POR UNIDAD COMPLETA: BOMBA + MOTOR + 1,7M CABLE MOTOR

Motores monofásicos para ser conectados a una unidad de arranque (dependiendo del tipo de motor PSC o CSCR / CSIR).

Bombas de 3 fases con motor de 4" (MS402 / MS4000) aptas para cable de alimentación con clavija (no es necesaria conexión de cable).

Bombas con motor MS4000 (hasta 4kW) apto para cable con enchufe. Se requiere conexión de cable con motores MS6000 (5,5kW y superior).

Temperatura del líquido: máx. +40 °C

Grado de protección: IP68

MEI: ≥ 0,7 (consulte el catálogo para obtener información adicional sobre el cumplimiento de la normativa de ecodiseño ErP)

Otras variantes:

- Versión N en acero inoxidable AISI 316
- Versión R en acero inoxidable AISI 904L (bajo pedido)



MPG WG

Modelo	Diam. Mot. [inch]	P2 [kW]	I [A]	Tipo de motor	Cable [m]	Código	Euros
3 x 380-400-415V							
SP 77-1	6	5.50	13.6	MS6000	5	16A01901	6.816,00
SP 77-2B	6	5.50	13.6	MS6000	5	16A019C2	7.235,00
SP 77-2	6	7.50	17.2	MS6000	5	16A01902	7.487,00
SP 77-3B	6	9.20	21.2	MS6000	5	16A019C3	8.323,00
SP 77-3	6	11.00	24.8	MS6000	5	16A01903	8.635,00
SP 77-4B	6	13.00	29.0	MS6000	5	16A019C4	9.209,00
SP 77-4	6	15.00	33.5	MS6000	5	16A01904	9.624,00
SP 77-5	6	18.50	41.5	MS6000	5	16A01905	10.576,00
SP 77-6	6	22.00	46.5	MS6000	5	16A01906	11.441,00
SP 77-7	6	26.00	55.0	MS6000	5	16A01907	12.638,00
SP 77-8B	6	26.00	55.0	MS6000	5	16A019C8	13.032,00
SP 77-8	6	30.00	63.0	MS6000	5	16A01908	13.675,00
SP 77-9	6	30.00	63.0	MS6000	5	16A01909	14.264,00
SP 77-10	6	37.00	85.0	MMS6		16A04310	16.087,00
SP 77-11	6	37.00	85.0	MMS6		16AA4311	16.669,00
SP 77-12	8	45.00	96.0	MMS8000		16A04312	20.925,00
SP 77-13	8	55.00	112.0	MMS8000		16A04313	22.643,00
SP 77-14	8	55.00	112.0	MMS8000		16A04314	23.225,00
SP 77-15	8	55.00	112.0	MMS8000		16A04315	23.800,00
SP 77-16	8	63.00	130.0	MMS8000		16A04316	24.910,00
SP 77-17	8	63.00	130.0	MMS8000		16A04317	25.484,00
SP 77-18	8	63.00	130.0	MMS8000		16A04318	26.056,00
SP 77-19	8	75.00	152.0	MMS8000		16A04319	27.924,00
SP 77-20	8	75.00	152.0	MMS8000		16A04320	28.879,00
SP 77-21	8	75.00	152.0	MMS8000		16A04421	29.112,00
SP 77-22	8	92.00	186.0	MMS8000		16A04422	32.260,00

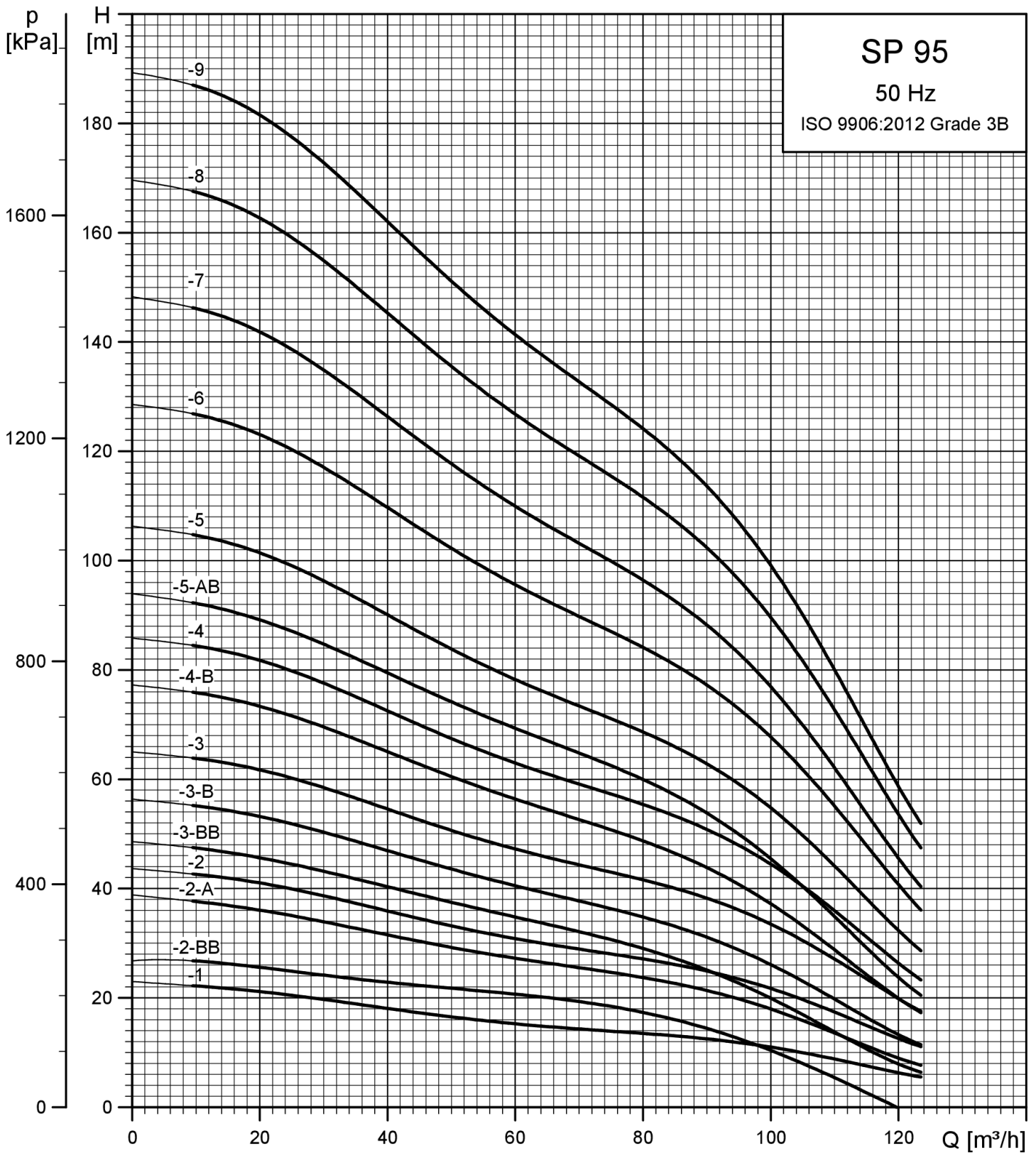

11

SP 95

SP - BOMBAS SUMERGIBLES 6 "-10" ► ACERO INOXIDABLE 304 - ESTÁNDAR

SP 95: BOMBAS SUMERGIBLES DE 8" EN ACERO INOXIDABLE AISI 304

PRECIO POR UNIDAD COMPLETA: BOMBA + MOTOR + 1,7M CABLE MOTOR

Temperatura del líquido: máx. +40 °C

Grado de protección: IP68

MEI: ≥ 0,7 (consulte el catálogo para obtener información adicional sobre el cumplimiento de la normativa de ecodiseño ErP)

Otras variantes:

- Versión N en acero inoxidable AISI 316
- Versión R en acero inoxidable AISI 904L (bajo pedido)



MPG WG

Modelo	Diam. Mot. [inch]	P2 [kW]	I [A]	Tipo de motor	Cable [m]	Código	Euros
3 x 380-400-415V							
SP 95-1	6	5.50	13.6	MS6000	5	19001901	7.115,00
SP 95-2BB	6	5.50	13.6	MS6000	5	190019D2	7.353,00
SP 95-2A	6	7.50	17.2	MS6000	5	190019A2	7.629,00
SP 95-2	6	9.20	21.2	MS6000	5	19001902	8.290,00
SP 95-3BB	6	9.20	21.2	MS6000	5	190019D3	8.527,00
SP 95-3B	6	11.00	24.8	MS6000	5	190019C3	8.864,00
SP 95-3	6	13.00	29.0	MS6000	5	19001903	9.260,00
SP 95-4B	6	15.00	33.5	MS6000	5	190019C4	9.742,00
SP 95-4	6	18.50	41.5	MS6000	5	19001904	10.505,00
SP 95-5	6	22.00	46.5	MS6000	5	19001905	11.457,00
SP 95-6	6	26.00	55.0	MS6000	5	19001906	12.734,00
SP 95-7	6	30.00	63.0	MS6000	5	19001907	13.608,00
SP 95-8	6	37.00	85.0	MMS6		19004308	15.585,00
SP 95-10	8	45.00	96.0	MMS8000		19004310	20.566,00
SP 95-11	8	55.00	112.0	MMS8000		19004311	22.348,00
SP 95-12	8	55.00	112.0	MMS8000		19004312	22.998,00
SP 95-13	8	55.00	112.0	MMS8000		19004313	23.646,00
SP 95-14	8	63.00	130.0	MMS8000		19004314	24.826,00
SP 95-15	8	75.00	152.0	MMS8000		19004315	26.758,00
SP 95-16	8	75.00	152.0	MMS8000		19004316	27.402,00
SP 95-17	8	75.00	152.0	MMS8000		19004317	28.046,00
SP 95-18	8	92.00	186.0	MMS8000		19004318	30.883,00
SP 95-19	8	92.00	186.0	MMS8000		19004319	31.516,00
SP 95-20	8	92.00	186.0	MMS8000		19004320	32.157,00

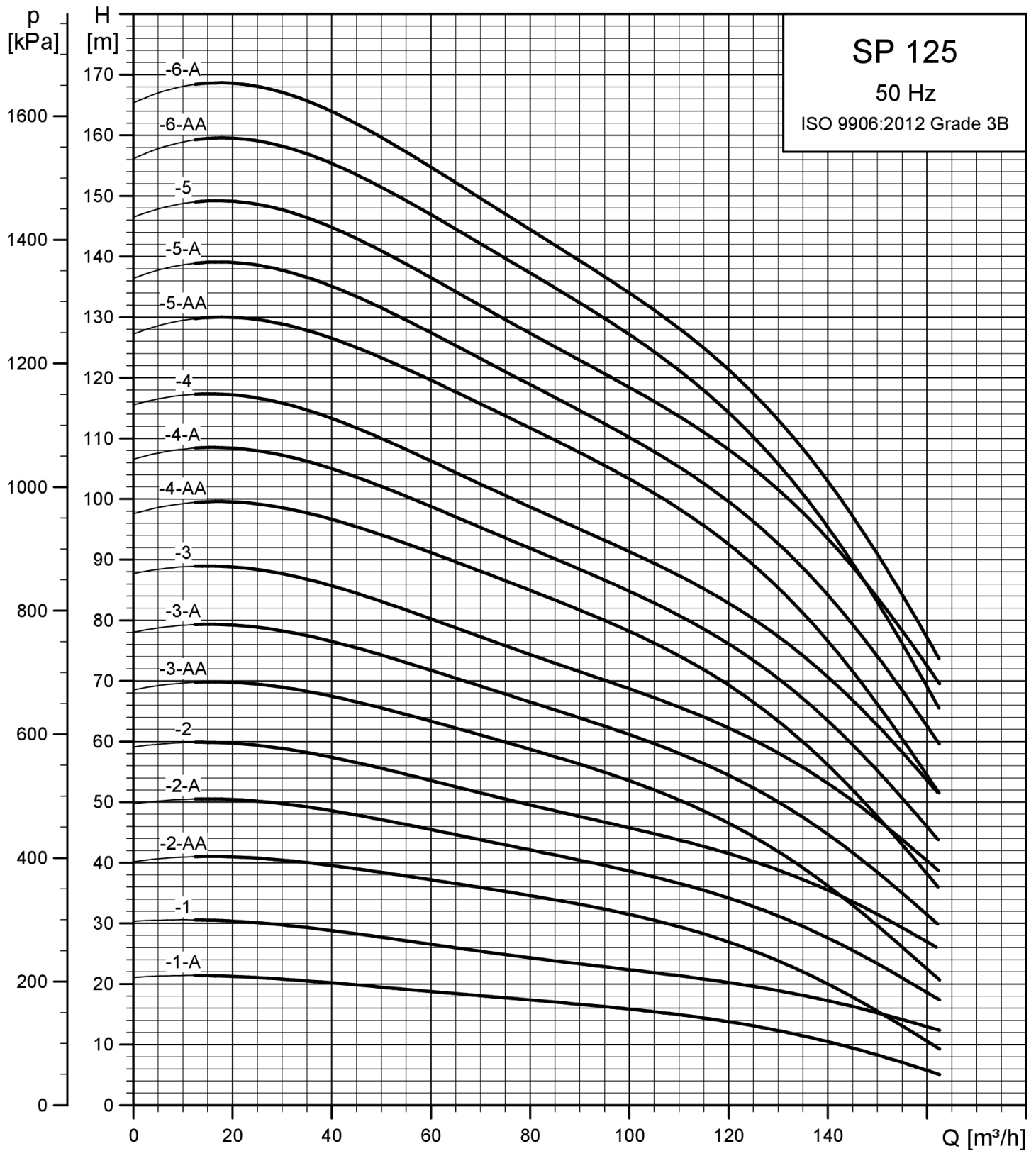

11

SP 125

SP - BOMBAS SUMERGIBLES 6 "-10" ► ACERO INOXIDABLE 304 - ESTÁNDAR

SP 125: BOMBAS SUMERGIBLES DE 10" EN ACERO INOXIDABLE AISI 304

PRECIO POR UNIDAD COMPLETA: BOMBA + MOTOR + 1,7M CABLE MOTOR

Temperatura del líquido: máx. +40 °C

Grado de protección: IP68 hasta SP 125-4, superiores IP58

Otras variantes:

- Versión N en acero inoxidable AISI 316
- Versión R en acero inoxidable AISI 904L (bajo pedido)



MPG WG

Modelo	Diam. Mot. [inch]	P2 [kW]	I [A]	Tipo de motor	Código	Euros
3 x 380-400-415V						
SP 125-4AA	6	37.00	85.0	MMS6	17A243B4	14.896,00
SP 125-4A	6	37.00	85.0	MMS6	17A243A4	15.273,00
SP 125-4	6	37.00	85.0	MMS6	17A24304	15.640,00
SP 125-5AA	8	45.00	96.0	MMS8000	17A043B5	19.678,00
SP 125-5A	8	45.00	96.0	MMS8000	17A043A5	20.050,00
SP 125-5	8	55.00	112.0	MMS8000	17A04305	21.548,00
SP 125-6AA	8	55.00	112.0	MMS8000	17A043B6	21.904,00
SP 125-6A	8	55.00	112.0	MMS8000	17A043A6	22.272,00
SP 125-6	8	63.00	130.0	MMS8000	17A04306	23.160,00
SP 125-7AA	8	63.00	130.0	MMS8000	17A043B7	23.513,00
SP 125-7A	8	63.00	130.0	MMS8000	17A043A7	23.874,00
SP 125-7	8	75.00	152.0	MMS8000	17A04307	25.514,00
SP 125-8AA	8	75.00	152.0	MMS8000	17A043B8	25.861,00
SP 125-8A	8	75.00	152.0	MMS8000	17A043A8	26.219,00
SP 125-8	8	75.00	152.0	MMS8000	17A04308	26.561,00
SP 125-9A	8	92.00	186.0	MMS8000	17A043A9	29.452,00
SP 125-9AA	8	92.00	186.0	MMS8000	17A044B9	28.376,00
SP 125-9	8	92.00	186.0	MMS8000	17A04309	29.789,00
SP 125-10AA	8	92.00	186.0	MMS8000	17A043B0	30.127,00
SP 125-10A	8	92.00	186.0	MMS8000	17A043A0	30.473,00
SP 125-10	8	92.00	186.0	MMS8000	17A04310	30.809,00
SP 125-12	10	132.00	270.0	MMS10000	17AK4412	46.506,00
SP 125-13	10	132.00	270.0	MMS10000	17AK4413	49.323,00
SP 125-14	10	147.00	320.0	MMS10000	17AK4414	52.526,00
SP 125-15	10	147.00	320.0	MMS10000	17AK4415	53.088,00
SP 125-16	10	170.00	375.0	MMS10000	17AK0616	59.141,00
SP 125-17	10	170.00	375.0	MMS10000	17AK0617	59.693,00

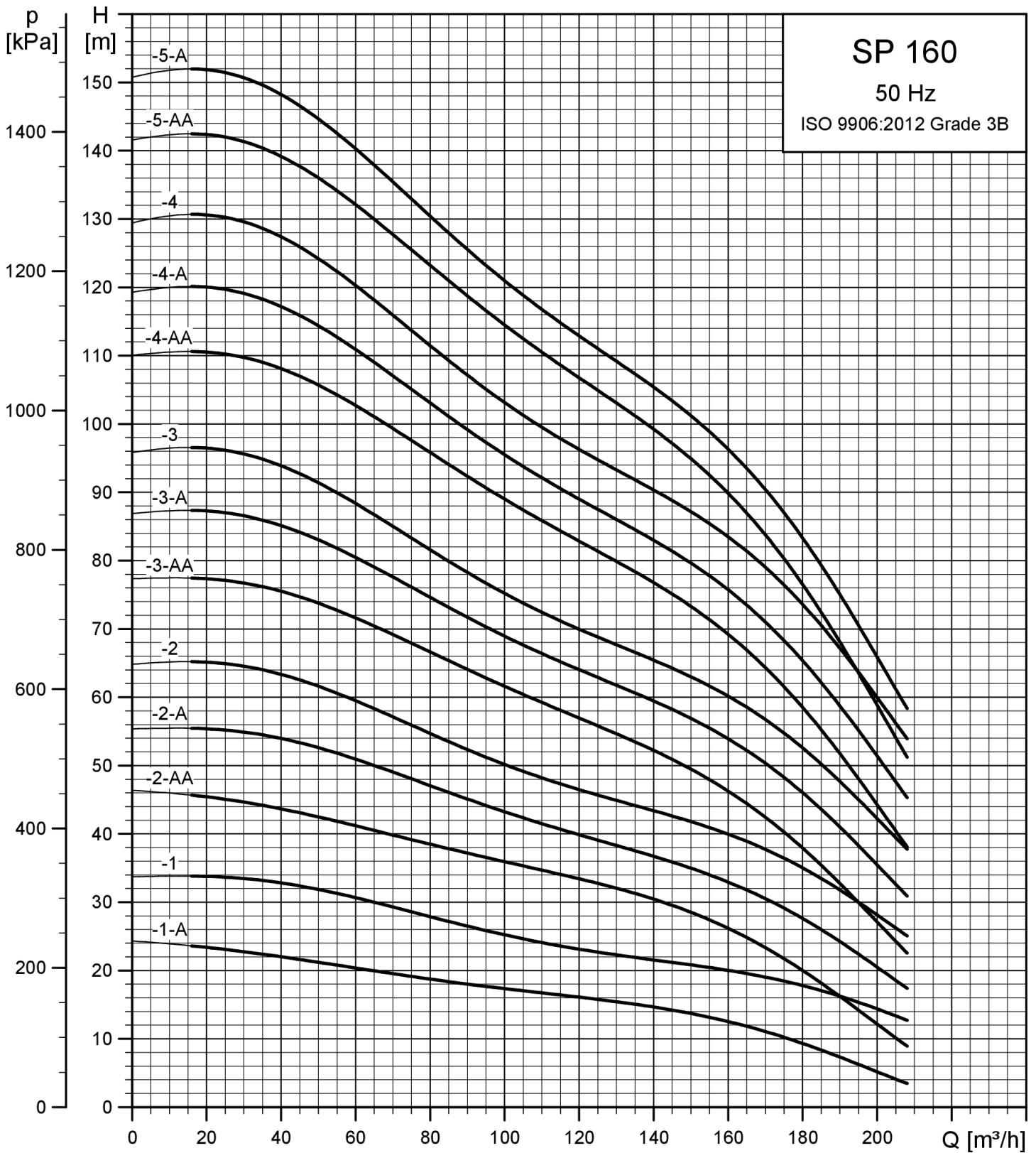

11

SP 160

SP - BOMBAS SUMERGIBLES 6 "-10" ► ACERO INOXIDABLE 304 - ESTÁNDAR

SP 160: BOMBAS SUMERGIBLES DE 10" EN ACERO INOXIDABLE AISI 304

PRECIO POR UNIDAD COMPLETA: BOMBA + MOTOR + 1,7M CABLE MOTOR

Temperatura del líquido: máx. +40 °C

Grado de protección: IP68 hasta SP 160-3, superiores IP58

Otras variantes:

- Versión N en acero inoxidable AISI 316
- Versión R en acero inoxidable AISI 904L (bajo pedido)



MPG WG

Modelo	Diam. Mot. [inch]	P2 [kW]	I [A]	Tipo de motor	Cable [m]	Código	Euros
3 x 380-400-415V							
SP 160-1A	6	9.20	21.2	MS6000	5	200219A1	8.538,00
SP 160-1	6	13.00	29.0	MS6000	5	20021901	9.224,00
SP 160-2AA	6	18.50	41.5	MS6000	5	200219B2	10.485,00
SP 160-2A	6	22.00	46.5	MS6000	5	200219A2	11.202,00
SP 160-2	6	26.00	55.0	MS6000	5	20021902	11.975,00
SP 160-3AA	6	30.00	63.0	MS6000	5	200219B3	12.543,00
SP 160-3A	6	37.00	85.0	MMS6		200244A3	13.891,00
SP 160-3	6	37.00	85.0	MMS6		20024303	14.838,00
SP 160-4AA	8	45.00	96.0	MMS8000		200243B4	18.919,00
SP 160-4A	8	45.00	96.0	MMS8000		200243A4	19.335,00
SP 160-4	8	55.00	112.0	MMS8000		20024304	20.695,00
SP 160-5AA	8	55.00	112.0	MMS8000		200243B5	21.087,00
SP 160-5A	8	55.00	112.0	MMS8000		200243A5	21.495,00
SP 160-5	8	63.00	130.0	MMS8000		20024305	22.423,00
SP 160-6AA	8	63.00	130.0	MMS8000		99171659	22.821,00
SP 160-6A	8	75.00	152.0	MMS8000		200243A6	24.517,00
SP 160-6	8	75.00	152.0	MMS8000		20024306	24.913,00
SP 160-7AA	8	75.00	152.0	MMS8000		200243B7	25.306,00
SP 160-7A	8	92.00	186.0	MMS8000		200243A7	27.909,00
SP 160-7	8	92.00	186.0	MMS8000		20024307	28.302,00
SP 160-8AA	8	92.00	186.0	MMS8000		200243B8	28.697,00
SP 160-8A	8	92.00	186.0	MMS8000		200243A8	29.102,00
SP 160-8	8	92.00	186.0	MMS8000		20024308	29.495,00
SP 160-9AA	8	110.00	222.0	MMS8000		200243B9	32.469,00
SP 160-9A	8	110.00	222.0	MMS8000		200243A9	32.874,00
SP 160-9	8	110.00	222.0	MMS8000		20024309	33.265,00
SP 160-10AA	8	110.00	222.0	MMS8000		200244B0	45.348,00
SP 160-10A	10	132.00	270.0	MMS10000		200644A0	51.651,00
SP 160-10	10	132.00	270.0	MMS10000		20064410	51.892,00
SP 160-11	10	132.00	270.0	MMS10000		20064411	52.612,00
SP 160-12	10	147.00	320.0	MMS10000		20064412	55.969,00
SP 160-13	10	170.00	375.0	MMS10000		20060613	62.125,00
SP 160-14	10	170.00	375.0	MMS10000		20060614	62.833,00
SP 160-15	12	190.00	395.0	MMS12000		20064415	74.754,00

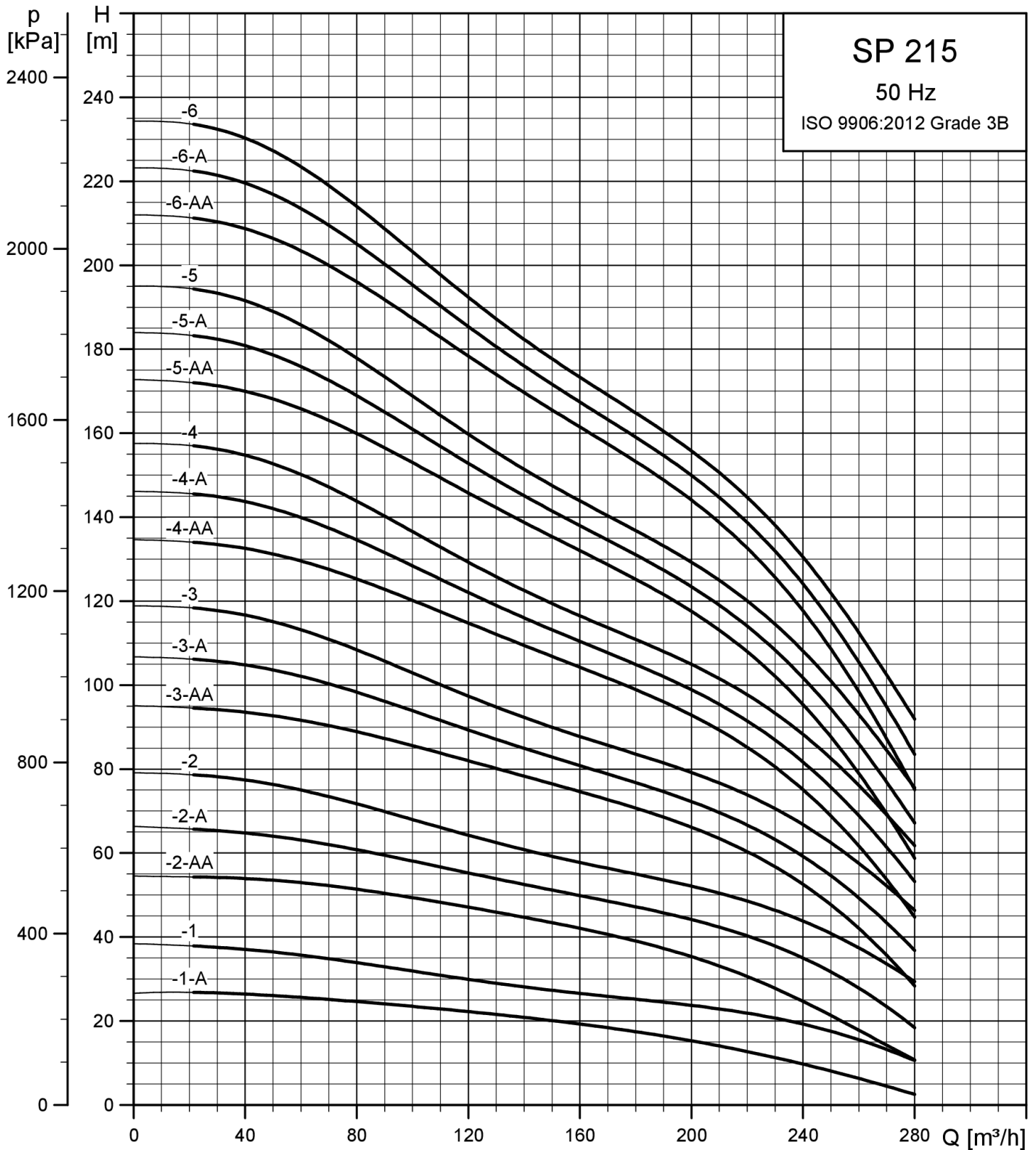

11

SP 215

SP - BOMBAS SUMERGIBLES 6 "-10" ► ACERO INOXIDABLE 304 - ESTÁNDAR

SP 215: BOMBAS SUMERGIBLES DE 10"/12" EN ACERO INOXIDABLE AISI 304

PRECIO POR UNIDAD COMPLETA: BOMBA + MOTOR + 1,7M CABLE MOTOR

Temperatura del líquido: máx. +40 °C

Grado de protección: IP68 hasta SP 160-3, superiores IP58

Otras variantes:

- Versión N en acero inoxidable AISI 316
- Versión R en acero inoxidable AISI 904L (bajo pedido)



MPG WG

Modelo	Diam. Mot. [inch]	P2 [kW]	I [A]	Tipo de motor	Cable [m]	Código	Euros
3 x 380-400-415V							
SP 215-1A	6	15.00	33.5	MS6000	5	18A019A1	9.617,00
SP 215-1	6	18.50	41.5	MS6000	5	18A01901	10.540,00
SP 215-2AA	6	30.00	63.0	MS6000	5	18A219B2	12.411,00
SP 215-2A	6	37.00	85.0	MMS6		18A243A2	14.320,00
SP 215-2A	6	37.00	85.0	MS6		18A353A2	15.226,00
SP 215-2	8	45.00	96.0	MMS8000		18A04302	18.548,00
SP 215-3A	8	55.00	112.0	MMS8000		18A043A3	20.805,00
SP 215-3AA	8	55.00	112.0	MMS8000		18A044B3	19.519,00
SP 215-3	8	63.00	130.0	MMS8000		18A04303	21.885,00
SP 215-4AA	8	75.00	152.0	MMS8000		18A043B4	23.727,00
SP 215-4A	8	75.00	152.0	MMS8000		18A043A4	23.982,00
SP 215-4	8	75.00	152.0	MMS8000		18A04304	24.195,00
SP 215-5AA	8	92.00	186.0	MMS8000		18A043B5	26.902,00
SP 215-5A	8	92.00	186.0	MMS8000		18A043A5	27.424,00
SP 215-5	8	92.00	186.0	MMS8000		18A04305	27.935,00
SP 215-6AA	8	110.00	222.0	MMS8000		18A043B6	31.020,00
SP 215-6A	8	110.00	222.0	MMS8000		18A043A6	31.543,00
SP 215-6	8	110.00	222.0	MMS8000		18A04306	32.048,00
SP 215-7A	10	132.00	270.0	MMS10000		18AT43A7	39.490,00
SP 215-7AA	10	132.00	270.0	MMS10000		18AU53B7	42.221,00
SP 215-7A	10	132.00	270.0	MMS10000		18AU53A7	42.767,00
SP 215-7AA	10	132.00	270.0	MMS10000		18A043B7	38.972,00
SP 215-7	10	132.00	270.0	MMS10000		18AT4307	39.990,00
SP 215-8AA	10	147.00	320.0	MMS10000		18AT43B8	43.130,00
SP 215-8A	10	147.00	320.0	MMS10000		18AT43A8	43.645,00
SP 215-8AA	10	147.00	320.0	MMS10000		18AU53B8	46.587,00
SP 215-8	10	147.00	320.0	MMS10000		18AT4308	44.143,00
SP 215-9AA	10	170.00	375.0	MMS10000		18AT03B9	50.287,00
SP 215-9A	10	170.00	375.0	MMS10000		18AT03A9	50.790,00
SP 215-9AA	10	170.00	375.0	MMS10000		18AU53B9	54.080,00
SP 215-9A	10	170.00	375.0	MMS10000		18AU53A9	54.607,00
SP 215-9	10	170.00	375.0	MMS10000		18AT0309	51.278,00
SP 215-9	10	170.00	375.0	MMS10000		18AU5309	55.119,00
SP 215-10AA	12	190.00	395.0	MMS12000		18AV43B0	63.126,00
SP 215-10A	12	190.00	395.0	MMS12000		18AV43A0	63.631,00
SP 215-10AA	12	190.00	395.0	MMS12000		18AW53B0	68.130,00
SP 215-10A	12	190.00	395.0	MMS12000		18AW53A0	68.658,00
SP 215-10	12	190.00	395.0	MMS12000		18AV4310	64.126,00
SP 215-10	12	190.00	395.0	MMS12000		18AW5310	69.177,00
SP 215-11	12	220.00	450.0	MMS12000		18AV0611	68.416,00

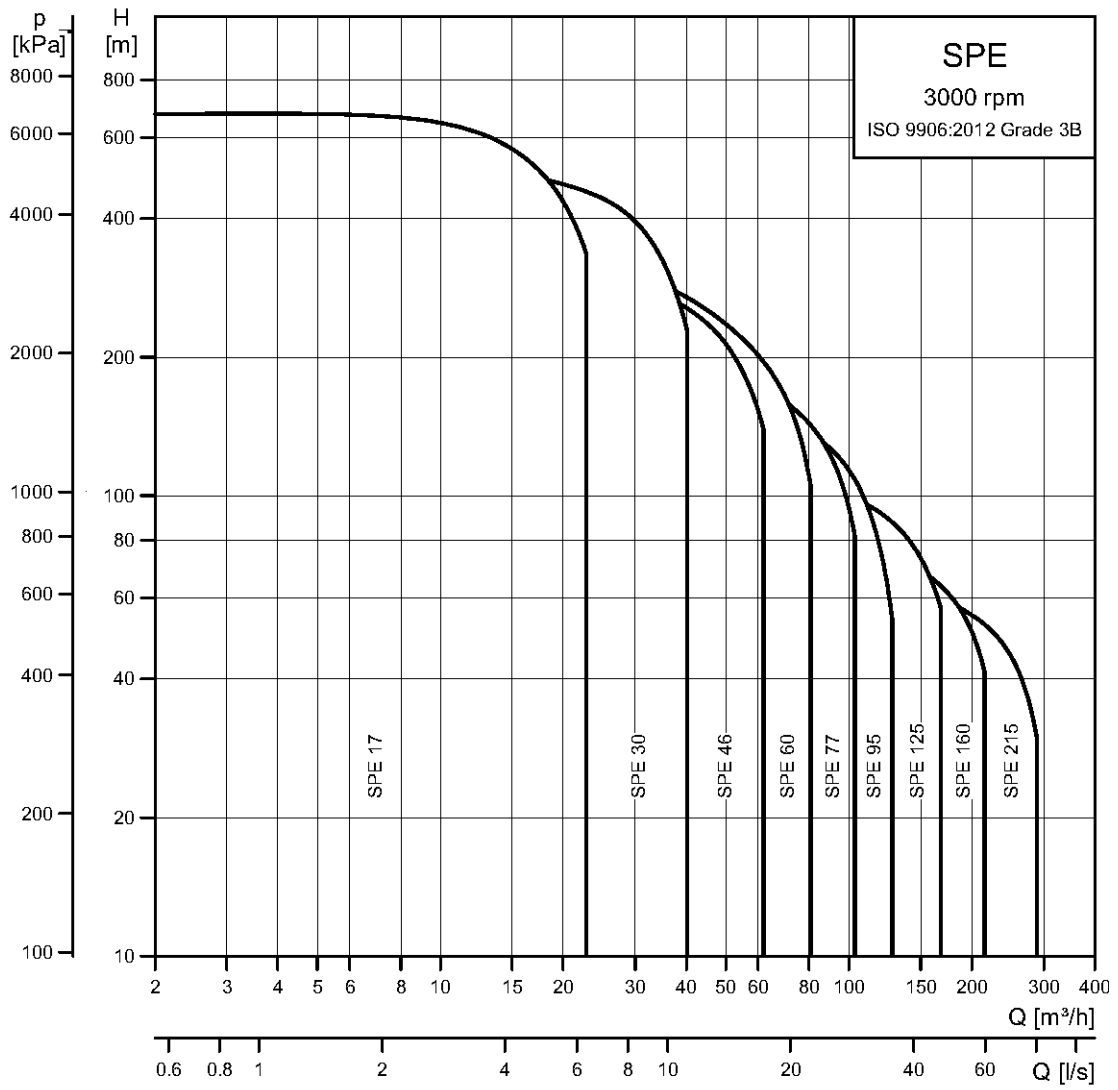

SP - BOMBAS SUMERGIBLES 6 "-10" ► ACERO INOXIDABLE 304 - CON MOTOR PM

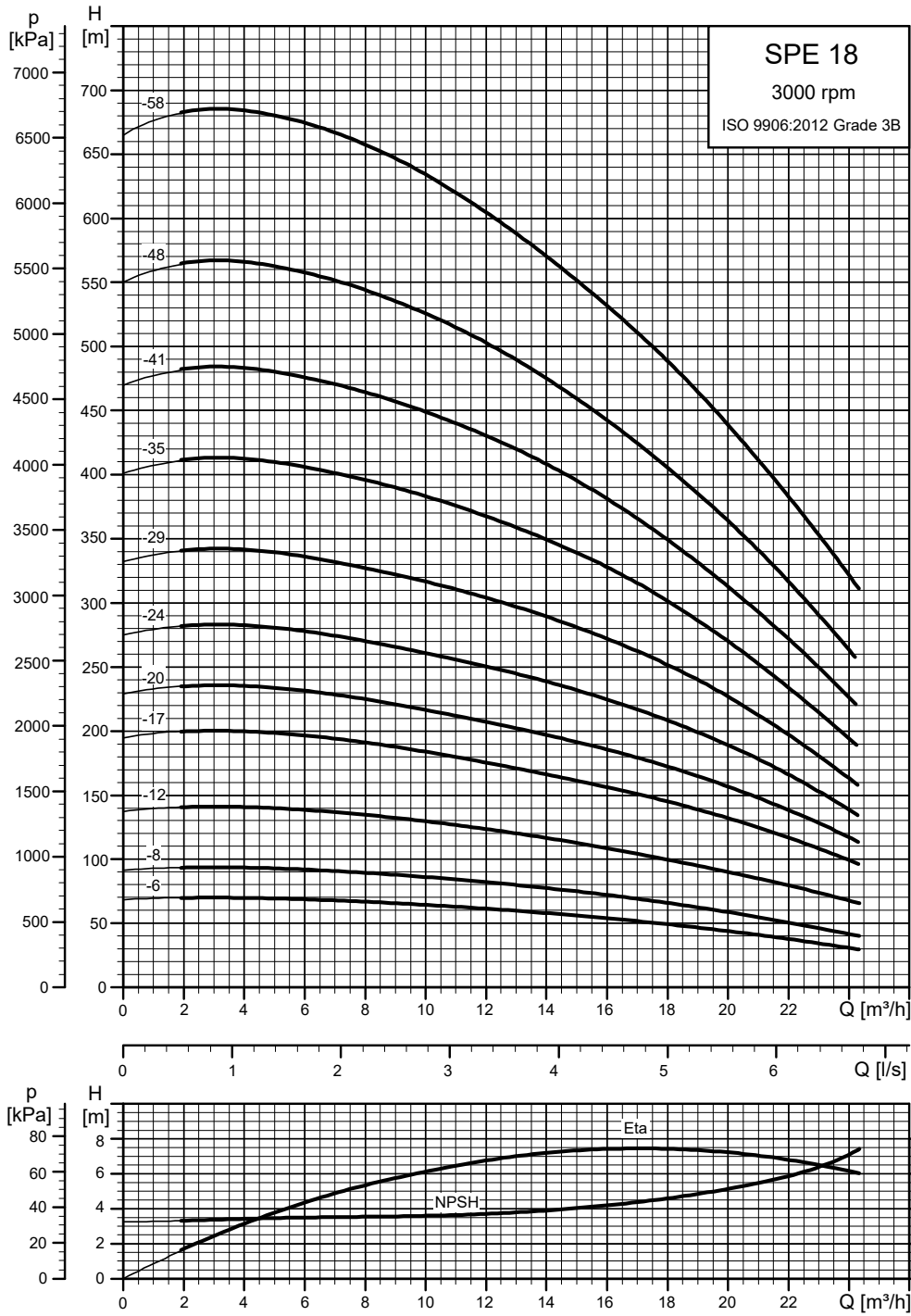

SPE 18: BOMBA SUMERGIBLE CON MOTOR DE IMANES PERMANENTES

Sistema de bombeo Grundfos con motor sumergible con rotor con rotor de imanes permanentes (PM). Para trabajar, la bomba SPE requiere de un variador de frecuencia adecuado para motores de tipo IPM. Grundfos ofrece el CUE para este propósito. La reducción de las pérdidas del rotor aumenta la eficiencia del motor en comparación con los motores asíncronos, y la temperatura de funcionamiento más baja da como resultado una vida útil más larga.

Temperatura del líquido: máx. +60 °C

Grado de protección: IP 68

MEI: consultar la hoja de características

Voltaje: 3x 380 V

Otras variantes:

- Versión N en acero inoxidable AISI 316 (bajo pedido)
- Versión R en acero inoxidable AISI 904L (bajo pedido)



					MPG WG	
Modelo	Diam. Mot. [inch]	P2 [kW]	I [A]	Cable [m]	Código	Euros
3 x 400V						
SPE 18-6	6	4.00	9.6	5	92940983	7.663,00
SPE 18-8	6	5.50	12.6	5	92940984	8.154,00
SPE 18-12	6	7.50	16.6	5	92903143	8.980,00
SPE 18-17	6	11.00	25.0	5	92940985	12.330,00
SPE 18-20	6	13.00	29.2	5	92940986	12.904,00
SPE 18-24	6	15.00	33.4	5	92940987	13.914,00
SPE 18-29	6	18.50	40.6	5	92940988	15.001,00
SPE 18-35	6	22.00	46.2	5	92940989	18.482,00

11

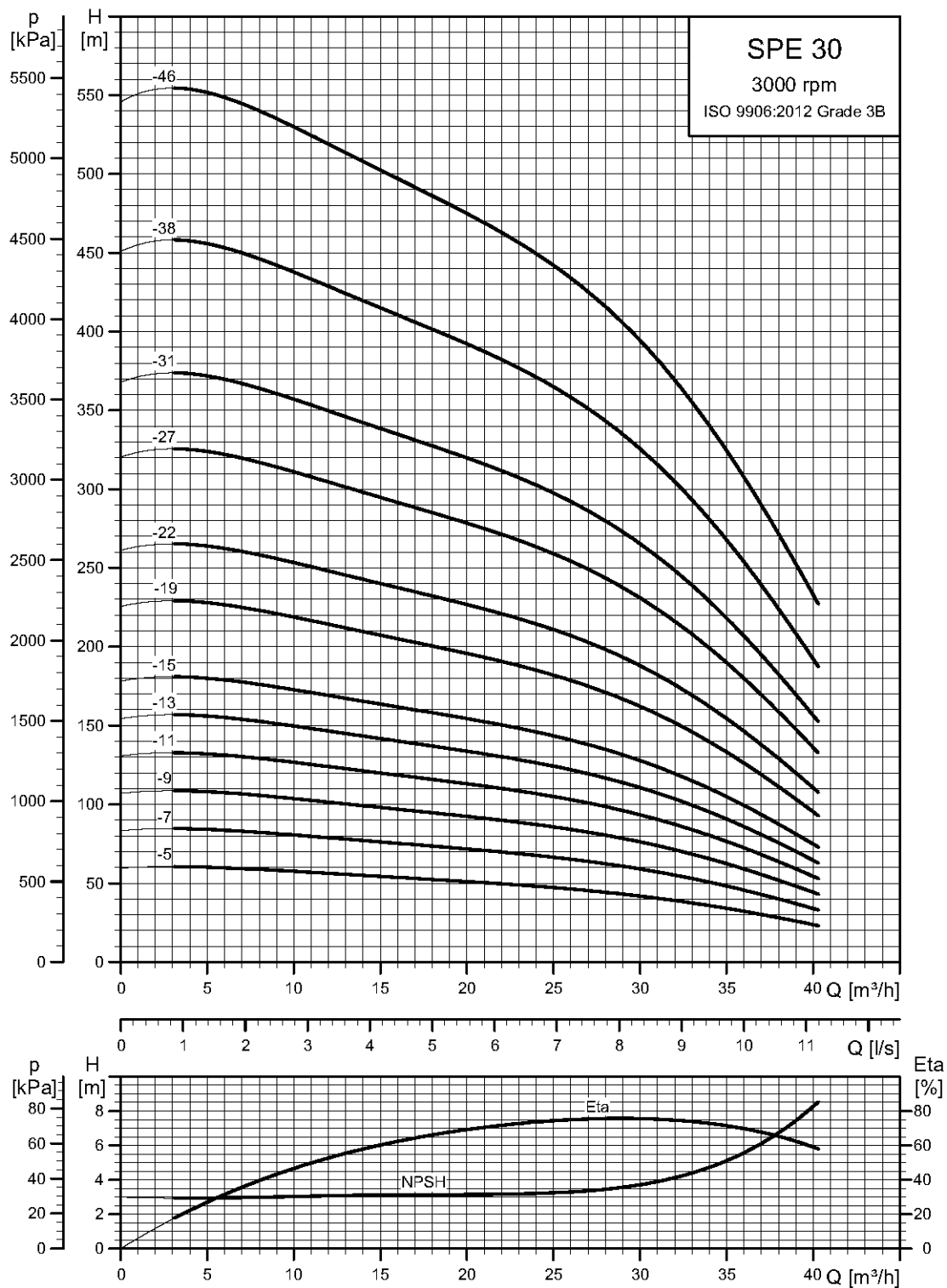

SPE 30: BOMBA SUMERGIBLE CON MOTOR DE IMANES PERMANENTES

Sistema de bombeo Grundfos con motor sumergible con rotor de imanes permanentes (PM). Para trabajar, la bomba SPE requiere de un variador de frecuencia adecuado para motores de tipo IPM. Grundfos ofrece el CUE para este propósito. La reducción de las pérdidas del rotor aumenta la eficiencia del motor en comparación con los motores asíncronos, y la temperatura de funcionamiento más baja da como resultado una vida útil más larga.

Temperatura del líquido: máx. +60 °C

Grado de protección: IP 68

MEI: consultar la hoja de características

Voltaje: 3x 380 V

Otras variantes:

- Versión N en acero inoxidable AISI 316 (bajo pedido)
- Versión R en acero inoxidable AISI 904L (bajo pedido)



						MPG WG	
Modelo	Diam. Mot. [inch]	P2 [kW]	I [A]	Tipo de motor	Cable [m]	Código	Euros
3 x 400V							
SPE 30-5	6	5.50	12.6	MS6000P	5	99890583	8.329,00
SPE 30-7	6	7.50	16.6	MS6000P	5	99890625	8.798,00
SPE 30-9	6	9.20	21.4	MS6000P	5	99890626	11.963,00
SPE 30-11	6	11.00	25.0	MS6000P	5	99890584	12.372,00
SPE 30-13	6	13.00	29.2	MS6000P	5	99890585	12.910,00
SPE 30-15	6	15.00	33.4	MS6000P	5	99890586	13.580,00
SPE 30-19	6	18.50	40.6	MS6000P	5	99890587	14.397,00
SPE 30-22	6	22.00	46.2	MS6000P	5	99890588	18.569,00
SPE 30-27	6	26.00	54.0	MS6000P	5	99890589	19.087,00
SPE 30-31	6	30.00	61.8	MS6000P	5	99890590	19.863,00
SPE 30-38	6	37.00	85.6	MS6000P	8	99890591	26.070,00
SPE 30-46	6	45.00	103.0	MS6000P	8	99890592	28.734,00

11

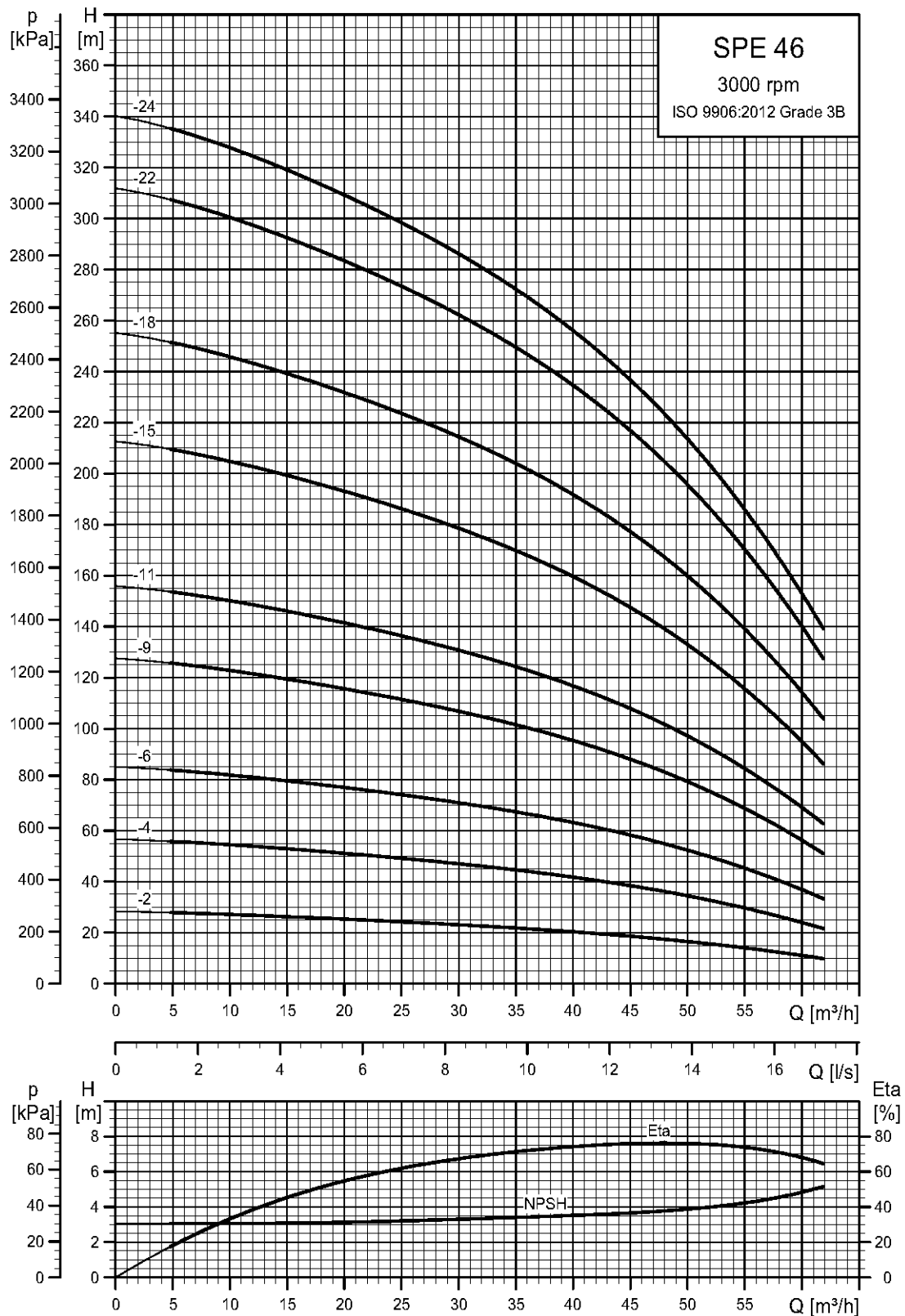

SPE 46: BOMBA SUMERGIBLE CON MOTOR DE IMANES PERMANENTES

Sistema de bombeo Grundfos con motor sumergible con rotor de imanes permanentes (PM). Para trabajar, la bomba SPE requiere de un variador de frecuencia adecuado para motores de tipo IPM. Grundfos ofrece el CUE para este propósito. La reducción de las pérdidas del rotor aumenta la eficiencia del motor en comparación con los motores asíncronos, y la temperatura de funcionamiento más baja da como resultado una vida útil más larga.

Temperatura del líquido: máx. +60 °C

Grado de protección: IP 68

MEI: consultar la hoja de características

Voltaje: 3x 380 V

Otras variantes:

- Versión N en acero inoxidable AISI 316 (bajo pedido)
- Versión R en acero inoxidable AISI 904L (bajo pedido)



						MPG WG	
Modelo	Diam. Mot. [inch]	P2 [kW]	I [A]	Tipo de motor	Cable [m]	Código	Euros
3 x 400V							
SPE 46-4	6	7.50	16.6	MS6000P	5	99890594	8.559,00
SPE 46-6	6	11.00	25.0	MS6000P	5	99890595	12.003,00
SPE 46-9	6	15.00	33.4	MS6000P	5	99890596	13.594,00
SPE 46-11	6	18.50	40.6	MS6000P	5	99890597	13.921,00
SPE 46-15	6	26.00	54.0	MS6000P	5	99890598	18.210,00
SPE 46-18	6	30.00	61.8	MS6000P	5	99890599	19.262,00

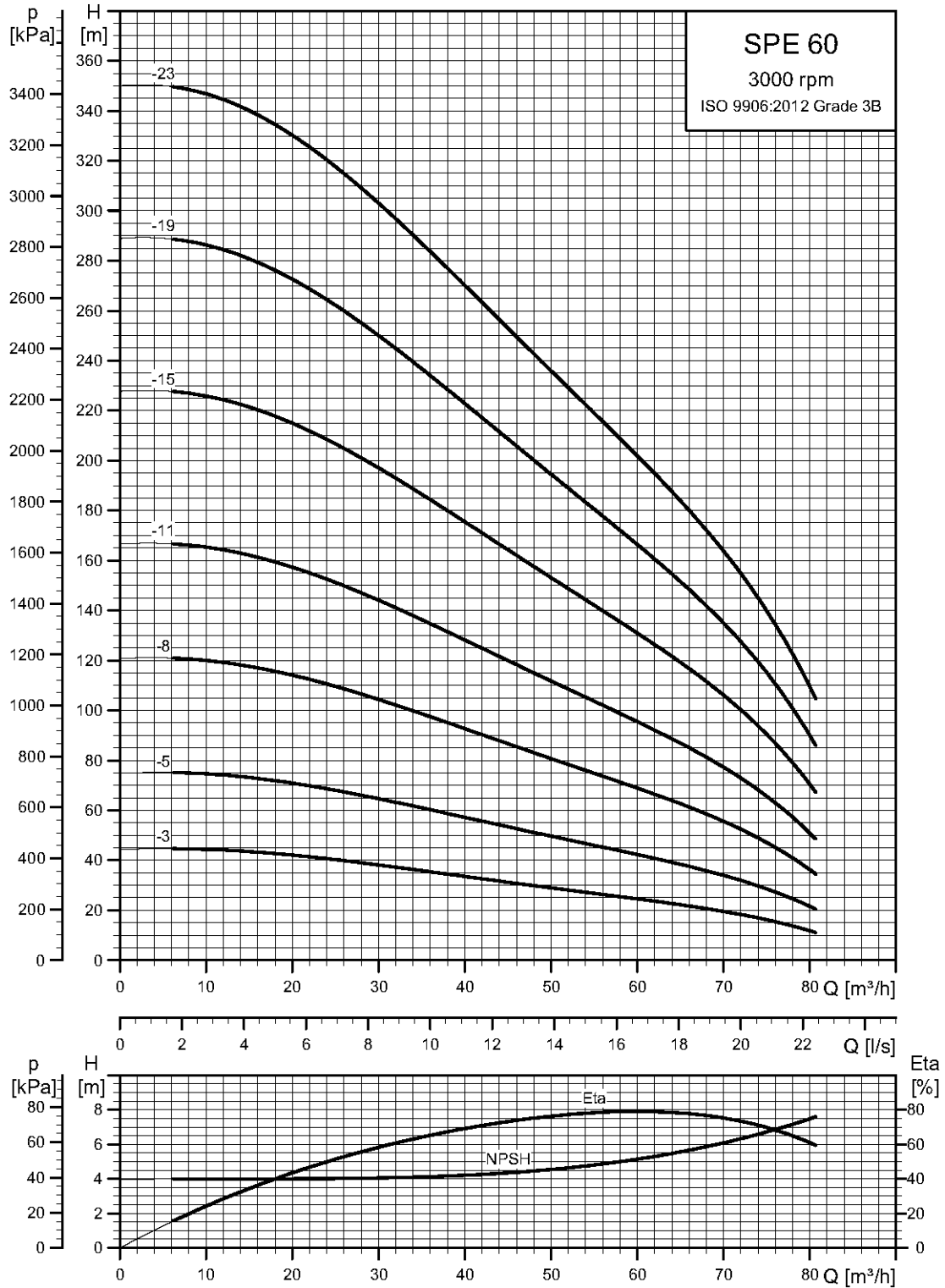

SPE 60: BOMBA SUMERGIBLE CON MOTOR DE IMANES PERMANENTES

Sistema de bombeo Grundfos con motor sumergible con rotor de imanes permanentes (PM). Para trabajar, la bomba SPE requiere de un variador de frecuencia adecuado para motores de tipo IPM. Grundfos ofrece el CUE para este propósito. La reducción de las pérdidas del rotor aumenta la eficiencia del motor en comparación con los motores asíncronos, y la temperatura de funcionamiento más baja da como resultado una vida útil más larga.

Temperatura del líquido: máx. +60 °C

Grado de protección: IP 68

MEI: consultar la hoja de características

Voltaje: 3x 380 V

Otras variantes:

- Versión N en acero inoxidable AISI 316 (bajo pedido)
- Versión R en acero inoxidable AISI 904L (bajo pedido)



						MPG WG	
Modelo	Diam. Mot. [inch]	P2 [kW]	I [A]	Tipo de motor	Cable [m]	Código	Euros
3 x 400V							
SPE 60-3	6	7.50	16.6	MS6000P	5	99890611	9.239,00
SPE 60-3	6	7.50	16.6	MS6000P	5	99890617	9.239,00
SPE 60-5	6	11.00	25.0	MS6000P	5	99890627	12.178,00
SPE 60-5	6	11.00	25.0	MS6000P	5	99890628	12.178,00
SPE 60-8	6	18.50	40.6	MS6000P	5	99890612	13.543,00
SPE 60-8	6	18.50	40.6	MS6000P	5	99890618	13.543,00
SPE 60-11	6	22.00	46.2	MS6000P	5	99890613	16.911,00
SPE 60-11	6	22.00	46.2	MS6000P	5	99890619	16.911,00
SPE 60-15	6	30.00	61.8	MS6000P	5	99890614	18.223,00
SPE 60-15	6	30.00	61.8	MS6000P	5	99890620	18.223,00
SPE 60-19	6	37.00	85.6	MS6000P	5	99890615	21.690,00
SPE 60-19	6	37.00	85.6	MS6000P	5	99890621	21.690,00
SPE 60-23	6	45.00	103.0	MS6000P	5	99890616	22.915,00
SPE 60-23	6	45.00	103.0	MS6000P	5	99890622	22.915,00

11

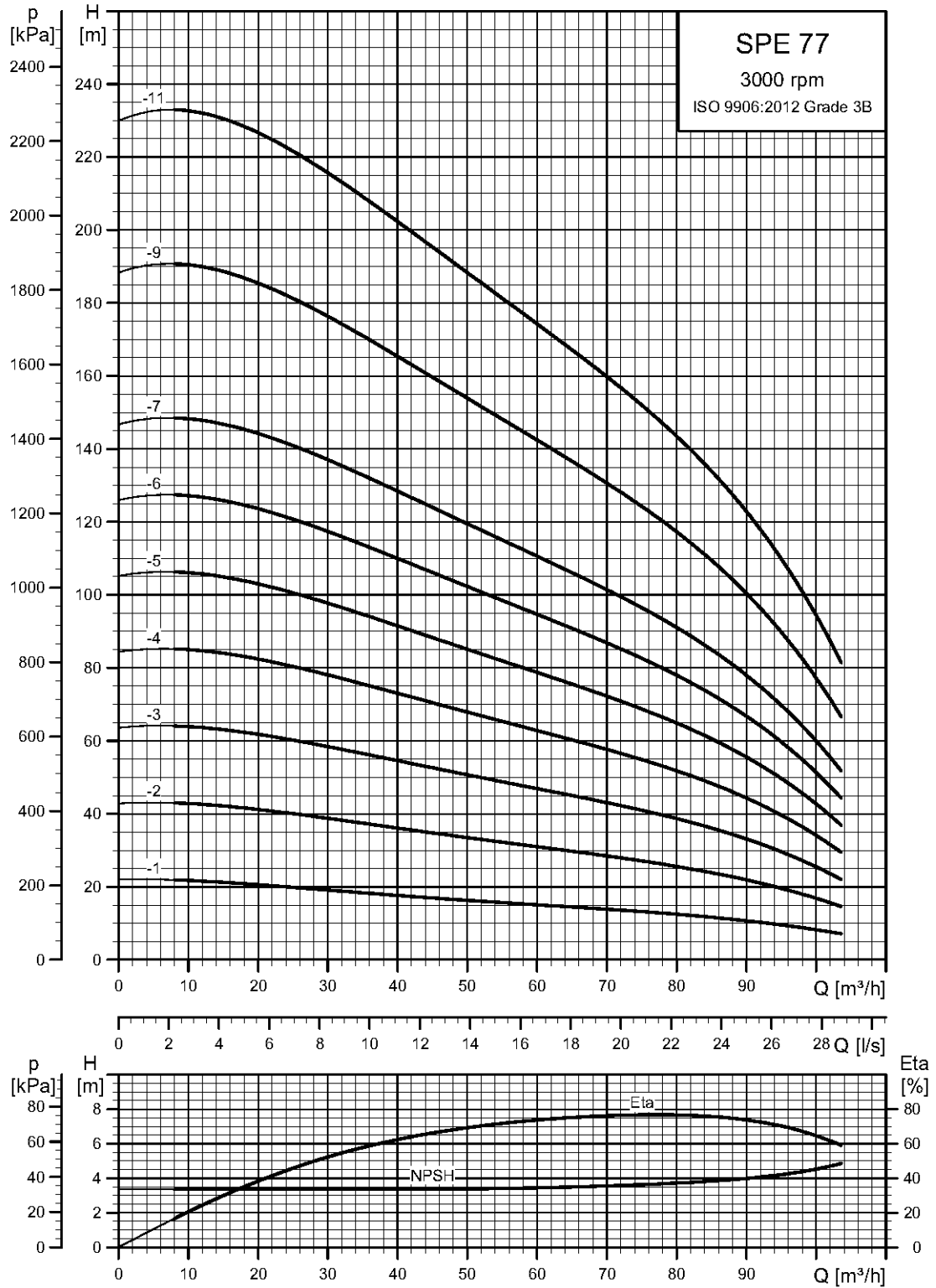

SPE 77: BOMBA SUMERGIBLE CON MOTOR DE IMANES PERMANENTES

Sistema de bombeo Grundfos con motor sumergible con rotor de imanes permanentes (PM). Para trabajar, la bomba SPE requiere de un variador de frecuencia adecuado para motores de tipo IPM. Grundfos ofrece el CUE para este propósito. La reducción de las pérdidas del rotor aumenta la eficiencia del motor en comparación con los motores asíncronos, y la temperatura de funcionamiento más baja da como resultado una vida útil más larga.

Temperatura del líquido: máx. +60 °C

Grado de protección: IP 68

MEI: consultar la hoja de características

Voltaje: 3x 380 V

Otras variantes:

- Versión N en acero inoxidable AISI 316 (bajo pedido)
- Versión R en acero inoxidable AISI 904L (bajo pedido)



						MPG WG	
Modelo	Diam. Mot. [inch]	P2 [kW]	I [A]	Tipo de motor	Cable [m]	Código	Euros
3 x 400V							
SPE 77-1	6	4.00	9.6	MS6000P	5	99890629	9.621,00
SPE 77-2	6	9.20	21.4	MS6000P	5	99890630	13.012,00
SPE 77-3	6	13.00	29.2	MS6000P	5	99890631	13.944,00
SPE 77-4	6	18.50	40.6	MS6000P	5	99890632	14.184,00
SPE 77-5	6	22.00	46.2	MS6000P	5	99890633	17.243,00
SPE 77-6	6	26.00	54.0	MS6000P	5	99890634	18.258,00
SPE 77-7	6	30.00	61.8	MS6000P	5	99890635	18.914,00
SPE 77-9	6	37.00	85.6	MS6000P	5	99890636	22.415,00
SPE 77-11	6	45.00	103.0	MS6000P	5	99890637	22.577,00

11

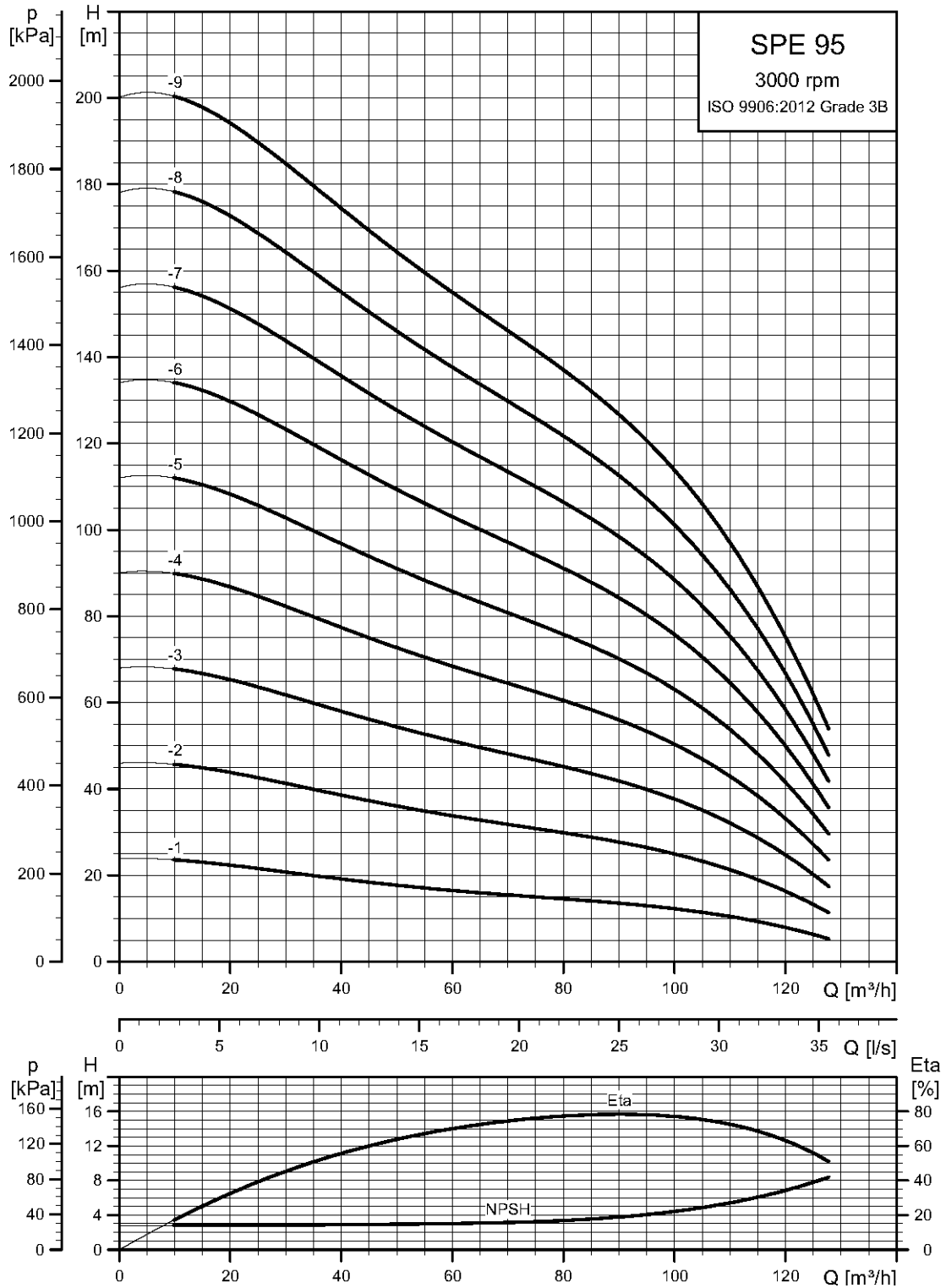

SPE 95: BOMBA SUMERGIBLE CON MOTOR DE IMANES PERMANENTES

Sistema de bombeo Grundfos con motor sumergible con rotor de imanes permanentes (PM). Para trabajar, la bomba SPE requiere de un variador de frecuencia adecuado para motores de tipo IPM. Grundfos ofrece el CUE para este propósito. La reducción de las pérdidas del rotor aumenta la eficiencia del motor en comparación con los motores asíncronos, y la temperatura de funcionamiento más baja da como resultado una vida útil más larga.

Temperatura del líquido: máx. +60 °C

Grado de protección: IP 68

MEI: consultar la hoja de características

Voltaje: 3x 380 V

Otras variantes:

- Versión N en acero inoxidable AISI 316 (bajo pedido)
- Versión R en acero inoxidable AISI 904L (bajo pedido)



						MPG WG	
Modelo	Diam. Mot. [inch]	P2 [kW]	I [A]	Tipo de motor	Cable [m]	Código	Euros
3 x 400V							
SPE 95-1	6	5.50	12.6	MS6000P	5	99890638	10.163,00
SPE 95-2	6	11.00	25.0	MS6000P	5	99890640	13.350,00
SPE 95-3	6	15.00	33.4	MS6000P	5	99890641	14.041,00
SPE 95-4	6	22.00	46.2	MS6000P	5	99890642	17.180,00
SPE 95-5	6	26.00	54.0	MS6000P	5	99890643	17.783,00
SPE 95-6	6	30.00	61.8	MS6000P	5	99890644	18.381,00
SPE 95-7	6	37.00	85.6	MS6000P	5	99890645	21.122,00
SPE 95-8	6	37.00	85.6	MS6000P	5	99890646	21.576,00
SPE 95-9	6	45.00	103.0	MS6000P	5	99890647	22.178,00

11

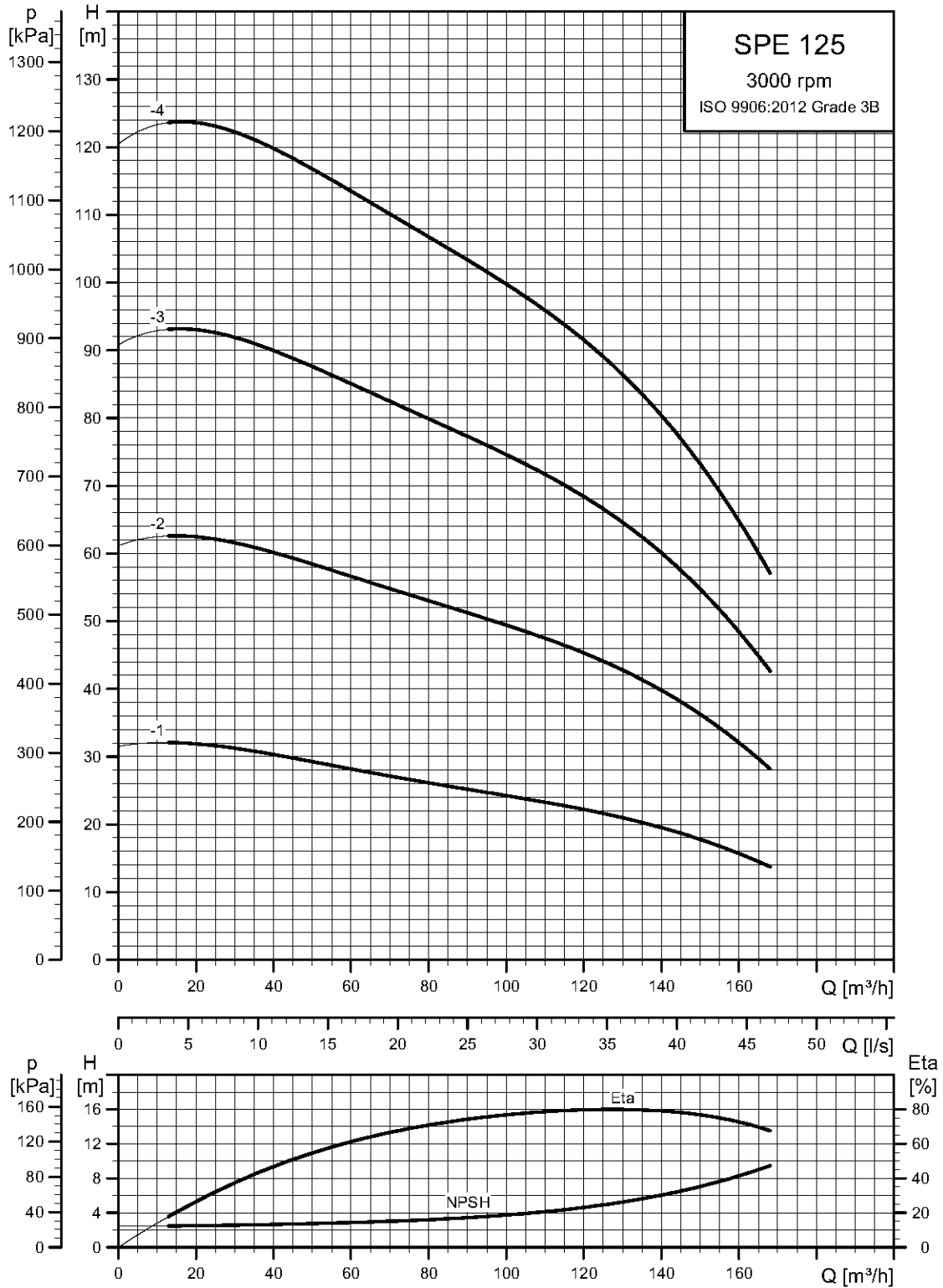

SPE 125: BOMBA SUMERGIBLE CON MOTOR DE IMANES PERMANENTES

Sistema de bombeo Grundfos con motor sumergible con rotor de imanes permanentes (PM). Para trabajar, la bomba SPE requiere de un variador de frecuencia adecuado para motores de tipo IPM. Grundfos ofrece el CUE para este propósito. La reducción de las pérdidas del rotor aumenta la eficiencia del motor en comparación con los motores asíncronos, y la temperatura de funcionamiento más baja da como resultado una vida útil más larga.

Temperatura del líquido: máx. +60 °C

Grado de protección: IP 68

MEI: consultar la hoja de características

Voltaje: 3x 380 V

Otras variantes:

- Versión N en acero inoxidable AISI 316 (bajo pedido)
- Versión R en acero inoxidable AISI 904L (bajo pedido)



						MPG WG	
Modelo	Diam. Mot. [inch]	P2 [kW]	I [A]	Tipo de motor	Cable [m]	Código	Euros
3 x 400V							
SPE 125-1	6	13.00	29.2	MS6000P	5	99890648	13.942,00
SPE 125-2	6	22.00	46.2	MS6000P	5	99890649	18.052,00
SPE 125-3	6	37.00	85.6	MS6000P	5	99890650	21.362,00
SPE 125-4	6	45.00	103.0	MS6000P	5	99890651	22.318,00

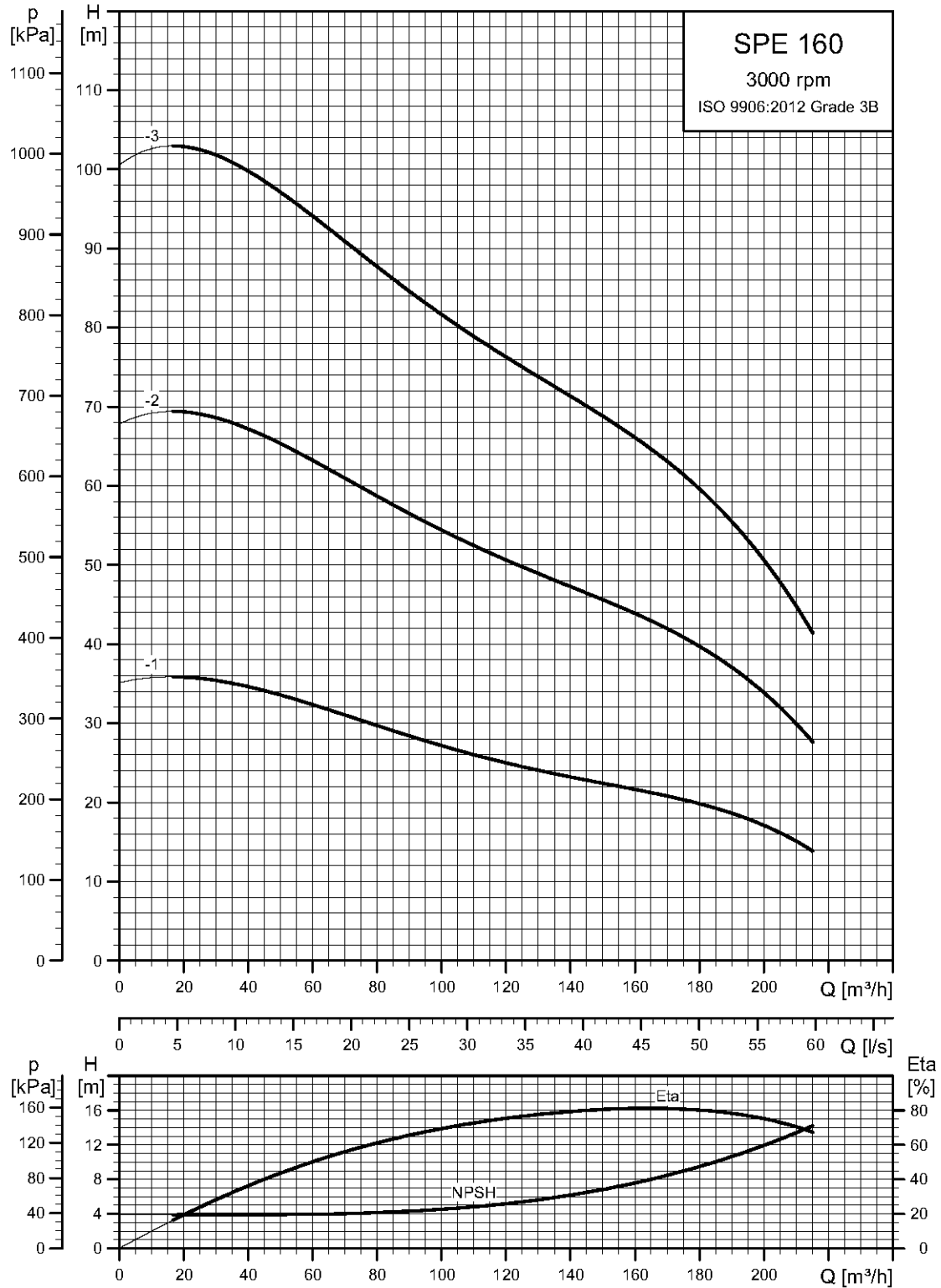

SPE 160: BOMBA SUMERGIBLE CON MOTOR DE IMANES PERMANENTES

Sistema de bombeo Grundfos con motor sumergible con rotor de imanes permanentes (PM). Para trabajar, la bomba SPE requiere de un variador de frecuencia adecuado para motores de tipo IPM. Grundfos ofrece el CUE para este propósito. La reducción de las pérdidas del rotor aumenta la eficiencia del motor en comparación con los motores asíncronos, y la temperatura de funcionamiento más baja da como resultado una vida útil más larga.

Temperatura del líquido: máx. +60 °C

Grado de protección: IP 68

MEI: consultar la hoja de características

Voltaje: 3x 380 V

Otras variantes:

- Versión N en acero inoxidable AISI 316 (bajo pedido)
- Versión R en acero inoxidable AISI 904L (bajo pedido)



						MPG WG	
Modelo	Diam. Mot. [inch]	P2 [kW]	I [A]	Tipo de motor	Cable [m]	Código	Euros
3 x 400V							
SPE 160-1	6	15.00	33.4	MS6000P	5	99890652	13.952,00
SPE 160-2	6	30.00	61.8	MS6000P	5	99890653	18.211,00
SPE 160-3	6	45.00	103.0	MS6000P	5	99890654	21.448,00

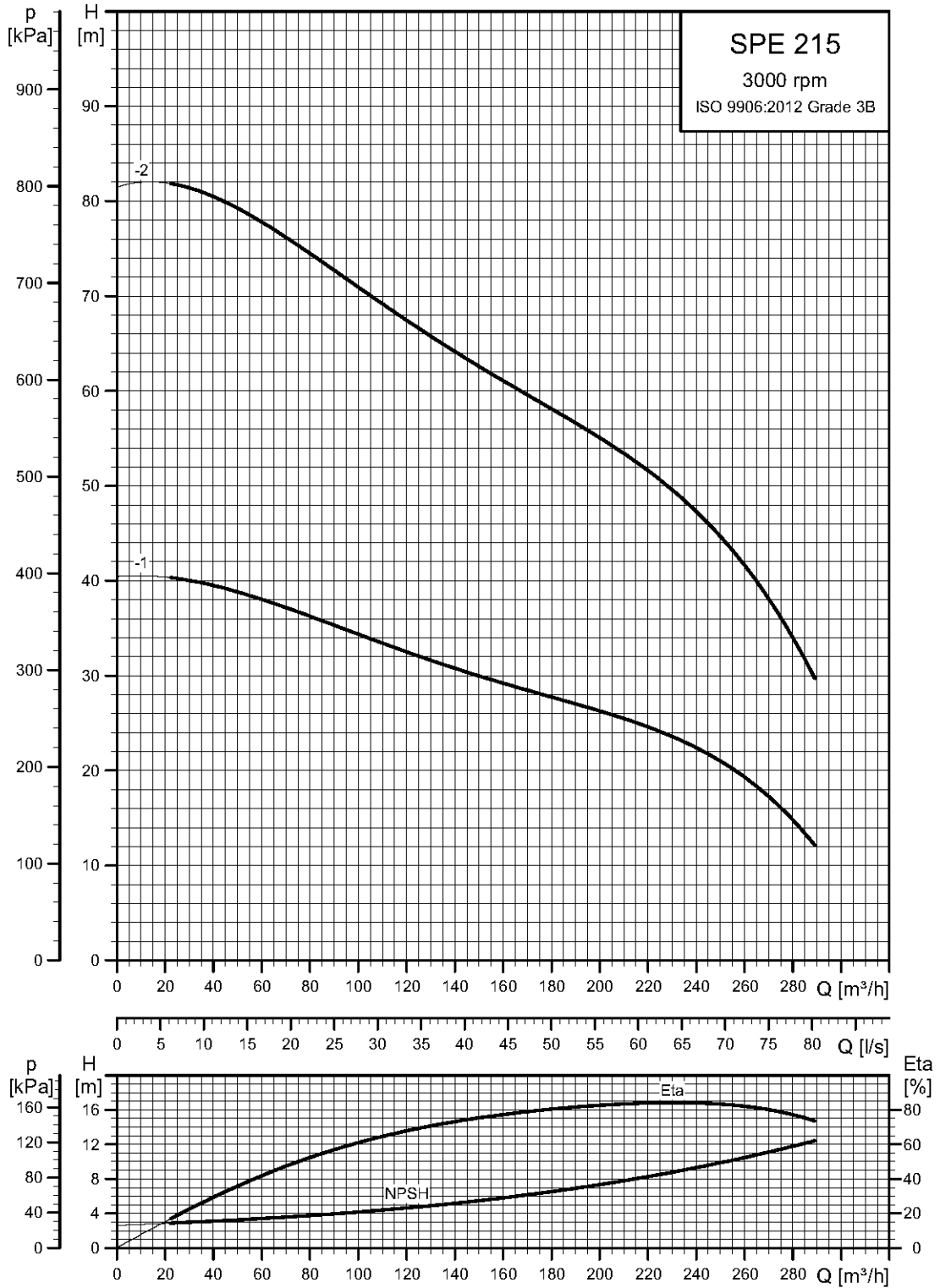

SPE 215: BOMBA SUMERGIBLE CON MOTOR DE IMANES PERMANENTES

Sistema de bombeo Grundfos con motor sumergible con rotor de imanes permanentes (PM). Para trabajar, la bomba SPE requiere de un variador de frecuencia adecuado para motores de tipo IPM. Grundfos ofrece el CUE para este propósito. La reducción de las pérdidas del rotor aumenta la eficiencia del motor en comparación con los motores asíncronos, y la temperatura de funcionamiento más baja da como resultado una vida útil más larga.

Temperatura del líquido: máx. +60 °C

Grado de protección: IP 68

MEI: consultar la hoja de características

Voltaje: 3x 380 V

Otras variantes:

- Versión N en acero inoxidable AISI 316 (bajo pedido)
- Versión R en acero inoxidable AISI 904L (bajo pedido)



MPG WG

Modelo	Diam. Mot. [inch]	P2 [kW]	I [A]	Tipo de motor	Cable [m]	Código	Euros
3 x 400V							
SPE 215-1	6	22.00	46.2	MS6000P	5	99890655	17.704,00
SPE 215-2	6	45.00	103.0	MS6000P	5	99890656	21.623,00

MS 402

MOTORES SUMERGIBLES ► MOTORES SUMERGIBLES

MS 402: MOTORES SUMERGIBLES DE 4"

Adecuado para:

- Protección contra heladas
- Agua subterránea agrícola

Temperatura del líquido: Máx. + 40 ° C para motores MS402

Clase de protección: IP68



MPG WH

Diam. Mot. [inch]	Sensor de temperatura	P2 [kW]	I [A]	Método de arranque
1 x 230				
4.0		1.50	460.00	DOL
1 x 240				
4.0		0.37	430.00	DOL
4.0		0.55	400.00	DOL
4.0		0.75	400.00	DOL
4.0		1.10	440.00	DOL
3 x 415				
4.0		0.37	380.00	DOL
4.0		0.55	470.00	DOL
4.0		0.75	480.00	DOL
4.0		1.10	470.00	DOL
4.0		1.50	500.00	DOL
4.0		2.20	470.00	DOL

Modelo	Código	Euros
MS402	96765992	929,00
MS402	96766074	554,00
MS402	96766075	614,00
MS402	96766077	678,00
MS402	96591067	626,00
MS402	96765806	552,00
MS402	96765809	554,00
MS402	96765810	661,00
MS402	96765811	701,00
MS402	96591041	774,00
MS402	96591042	933,00

MS 4000: MOTORES SUMERGIBLES DE 4"

Adecuado para:

- Protección contra heladas
- Agua subterránea agrícola

Temperatura del líquido: Máx. + 40 ° C para motores MS4000

Clase de protección: IP68

Otras versiones del motor MS4000 Versión R en acero inoxidable AISI 904L



MPG WG

Diam. Mot. [inch]	Sensor de temperatura	P2 [kW]	I [A]	Método de arranque
1 x 230				
4.0		2.20	600.00	DOL
3 x 415				
4.0		1.50	440.00	DOL
4.0	•	2.20	440.00	DOL
4.0	•	3.00	490.00	DOL
4.0	•	4.00	530.00	DOL
4.0	•	5.50	550.00	DOL
4.0	•	7.50	550.00	DOL

Modelo	Código	Euros
MS4000	96745315	1.354,00
MS4000	96869998	1.325,00
MS4000	96652074	1.424,00
MS4000	96652079	1.477,00
MS4000	96652096	1.655,00
MS4000	96652100	1.787,00
MS4000	96652105	2.624,00

MS 6000

MOTORES SUMERGIBLES ► MOTORES SUMERGIBLES

MS 6000: MOTOR SUMERGIBLE DE 6 "

Adecuado para:

- Protección contra heladas
- Agua subterránea agrícola

Temperatura del líquido: Máx. + 40 ° C para motores MS6000

Clase de protección: IP68

Otras versiones del motor MS6000 (bajo pedido): Versión R en acero inoxidable AISI 904L



MPG WG

Diam. Mot. [inch]	Sensor de temperatura	P2 [kW]	I [A]	Método de arranque
3 x 415				
6.0	•	5.50	520.00	DOL
6.0	•	5.50	520.00	Estrella/Delta
6.0	•	7.50	530.00	DOL
6.0	•	7.50	530.00	Estrella/Delta
6.0	•	9.20	550.00	DOL
6.0	•	9.20	550.00	Estrella/Delta
6.0	•	11.00	540.00	DOL
6.0	•	11.00	540.00	Estrella/Delta
6.0	•	13.00	560.00	DOL
6.0	•	13.00	560.00	Estrella/Delta
6.0	•	15.00	570.00	DOL
6.0	•	15.00	570.00	Estrella/Delta
6.0	•	18.50	580.00	DOL
6.0	•	18.50	580.00	Estrella/Delta
6.0	•	22.00	560.00	DOL
6.0	•	22.00	560.00	Estrella/Delta
6.0	•	26.00	560.00	DOL
6.0	•	26.00	560.00	Estrella/Delta
6.0	•	30.00	530.00	DOL
6.0	•	30.00	530.00	Estrella/Delta
3 x 380-400-415460				
6.0		7.50	360.00	DOL
6.0		9.20	360.00	DOL
6.0		11.00	380.00	DOL
6.0		13.00	390.00	DOL
6.0		13.00	390.00	Estrella/Delta
6.0		15.00	430.00	DOL
6.0		15.00	430.00	Estrella/Delta
6.0		18.50	430.00	DOL
6.0		18.50	430.00	Estrella/Delta
6.0		22.00	545.00	DOL
6.0		22.00	545.00	Estrella/Delta
6.0		26.00	550.00	DOL
6.0		26.00	550.00	Estrella/Delta
6.0		30.00	495.00	DOL
6.0		30.00	495.00	Estrella/Delta
6.0		37.00	510.00	DOL
6.0		37.00	510.00	Estrella/Delta

Modelo	Código	Euros
MS6000T40	96649709	2.879,00
MS6000T40	96651875	3.017,00
MS6000T40	96649723	2.916,00
MS6000T40	96651876	3.058,00
MS6000T40	96649725	3.326,00
MS6000T40	96651877	3.486,00
MS6000T40	96649726	3.427,00
MS6000T40	96651878	3.593,00
MS6000T40	96649727	3.580,00
MS6000T40	96651879	3.752,00
MS6000T40	96649729	3.778,00
MS6000T40	96651890	3.960,00
MS6000T40	96649740	4.323,00
MS6000T40	96651892	4.535,00
MS6000T40	96649741	4.592,00
MS6000T40	96651893	4.818,00
MS6000T40	96764103	5.182,00
MS6000T40	96651894	5.436,00
MS6000T40	96649742	5.616,00
MS6000T40	96651896	5.894,00
MMS6ST50	96880945	4.836,00
MMS6ST50	96880946	4.941,00
MMS6ST50	96880947	5.040,00
MMS6ST50	96880948	5.486,00
MMS6ST50	96880951	5.696,00
MMS6ST50	96880949	5.696,00
MMS6ST50	96880952	5.901,00
MMS6ST50	96880950	6.281,00
MMS6ST50	96880953	6.485,00
MMS6ST50	96879425	6.515,00
MMS6ST50	96879429	6.723,00
MMS6ST50	96879426	7.133,00
MMS6ST50	96879430	7.341,00
MMS6ST50	96879427	7.610,00
MMS6ST50	96879431	7.819,00
MMS6ST50	96879428	8.469,00
MS6ST50	96879432	8.677,00

MS 6000-P: MOTORES SUMERGIBLES DE 6"

Adecuado para:

- Protección contra heladas
- Agua subterránea agrícola

El motor sumergible Grundfos MS6000 ofrece una alta eficiencia del motor que contribuye a mejorar la economía de todo el sistema de bombeo.



MPG WG

Diam. Mot. [inch]	Sensor de temperatura	P2 [kW]	I [A]	Método de arranque	Modelo	Código	Euros
3 x 350							
139.5		7.50	16.60	Estrella/Delta	MS6000P	76204612	8.435,00
139.5		7.50	16.60	Estrella/Delta	MS6000P	76207712	5.623,00
139.5		7.50	16.60	Estrella/Delta	MS6000P	99917616	5.779,00
139.5		18.50	40.60	Estrella/Delta	MS6000P	76204617	12.360,00
139.5		18.50	40.60	Estrella/Delta	MS6000P	76207717	8.241,00
139.5		18.50	40.60	Estrella/Delta	MS6000P	99917617	8.396,00
139.5		30.00	61.80	Estrella/Delta	MS6000P	76204620	16.200,00
139.5		30.00	61.80	Estrella/Delta	MS6000P	76207720	10.801,00
139.5		30.00	61.80	Estrella/Delta	MS6000P	99917618	11.014,00
139.5		45.00	103.00	Estrella/Delta	MS6000P	76207722	12.907,00
139.5		45.00	103.00	Estrella/Delta	MS6000P	76204622	19.359,00
139.5		45.00	103.00	Estrella/Delta	MS6000P	99917619	13.571,00

MMS 8000

MOTORES SUMERGIBLES ► MOTORES SUMERGIBLES

MMS 8000: MOTORES SUMERGIBLES DE 8"

Adecuado para:

- Protección contra heladas
- Agua subterránea agrícola

Temperatura del líquido: Máx. 40 °C a una velocidad mínima de flujo en el motor de 0,15 m/s

Cierre mecánico: SiC / SiC

Clase de protección: IP58

Otras versiones (bajo pedido): Cierre mecánico cerámica / carbono

Bobinado PE2 / PA

Versión N en acero inoxidable AISI316

Versión R en acero inoxidable AISI904L



MPG WG

Diam. Mot. [inch]	Sensor de temperatura	P2 [kW]	I [A]	Método de arranque	Cable [m]	Modelo	Código	Euros
3 x 380-400-415								
8.0		22.00	50.0-48.0-47.5	DOL	8.0	MMS8000	96530168	10.090,00
8.0		22.00	50.0-48.0-47.5	Estrella/Delta	8.0	MMS8000	96530185	10.397,00
8.0		26.00	59.0-56.5-55.0	DOL	8.0	MMS8000	96530169	10.397,00
8.0		26.00	59.0-56.5-55.0	Estrella/Delta	8.0	MMS8000	96530187	10.705,00
8.0		30.00	66.5-64.0-63.0	DOL	8.0	MMS8000	96530180	10.573,00
8.0		30.00	66.5-64.0-63.0	Estrella/Delta	8.0	MMS8000	96530189	10.878,00
8.0		37.00	81.5-78.5-77.0	DOL	8.0	MMS8000	96530182	10.759,00
8.0		37.00	81.5-78.5-77.0	Estrella/Delta	8.0	MMS8000	96530191	11.065,00
8.0		45.00	95.5-96.5-96.0	DOL	8.0	MMS8000	96476891	11.443,00
8.0		45.00	95.5-96.5-96.0	Estrella/Delta	8.0	MMS8000	96530192	11.749,00
8.0		55.00	116-114-112	DOL	8.0	MMS8000	96476892	12.761,00
8.0		55.00	116-114-112	Estrella/Delta	8.0	MMS8000	96530193	13.068,00
8.0		63.00	132-132-130	DOL	8.0	MMS8000	96530184	13.421,00
8.0		63.00	132-132-130	Estrella/Delta	8.0	MMS8000	96530195	13.729,00
8.0		75.00	156-152-152	DOL	8.0	MMS8000	96476893	14.759,00
8.0		75.00	156-152-152	Estrella/Delta	8.0	MMS8000	96489499	15.064,00
8.0		92.00	194-186-186	DOL	8.0	MMS8000	96476894	17.065,00
8.0		92.00	194-186-186	Estrella/Delta	8.0	MMS8000	96489347	17.374,00
8.0		110.00	230-224-222	DOL	8.0	MMS8000	96511375	19.730,00
8.0		110.00	230-224-222	Estrella/Delta	8.0	MMS8000	96530196	20.036,00

MMS 10000: MOTORES SUMERGIBLES DE 10"

Adecuado para:

- Protección contra heladas
- Agua subterránea agrícola

Temperatura del líquido: Máx. 40 °C a una velocidad mínima de flujo en el motor de 0,15 m/s

Cierre mecánico: SiC / SiC

Clase de protección: IP58

Otras versiones (bajo pedido): Cierre mecánico cerámica / carbono

Bobinado PE2 / PA

Versión N en acero inoxidable AISI316

Versión R en acero inoxidable AISI904L



						MPG WG		
Diam. Mot. [inch]	Sensor de temperatura	P2 [kW]	I [A]	Método de arranque	Cable [m]	Modelo	Código	Euros
3 x 380-400-415								
10.0		132.00	275-270-270	DOL	8.0	MMS10000	96521619	26.478,00
10.0		132.00	275-270-270	Estrella/Delta	8.0	MMS10000	96540306	27.084,00
10.0		147.00	315-315-320	DOL	8.0	MMS10000	96540302	28.622,00
10.0		147.00	315-315-320	Estrella/Delta	8.0	MMS10000	96540307	29.228,00
10.0		170.00	365-365-375	DOL	8.0	MMS10000	96457292	30.632,00
10.0		190.00	420-425-440	DOL	8.0	MMS10000	96463669	33.020,00
10.0		190.00	420-425-440	Estrella/Delta	8.0	MMS10000	96540308	33.627,00

11

MMS 12000: MOTORES SUMERGIBLES DE 12"

Adecuado para:

- Protección contra heladas
- Agua subterránea agrícola

Temperatura del líquido: Máx. 40 °C a una velocidad mínima de flujo en el motor de 0,15 m/s

Cierre mecánico: SiC / SiC

Clase de protección: IP58

Otras versiones (bajo pedido): Cierre mecánico cerámica / carbono

Bobinado PE2 / PA

Versión N en acero inoxidable AISI316

Versión R en acero inoxidable AISI904L



						MPG WG		
Diam. Mot. [inch]	Sensor de temperatura	P2 [kW]	I [A]	Método de arranque	Cable [m]	Modelo	Código	Euros
3 x 380-400-415								
12.0		220.00	450-445-450	Estrella/Delta	8.0	MMS12000	96540354	43.676,00

MMS 12000

MOTORES SUMERGIBLES ► MOTORES SUMERGIBLES

Continuación

Diam. Mot. [inch]	Sensor de temperatura	P2 [kW]	I [A]	Método de arranque	Cable [m]	Modelo	Código	Euros
12.0		250.00	515-505-510	Estrella/Delta	8.0	MMS12000	96540355	46.628,00

CUE ACCESORIOS

MPG AI

El MCB 114 es una opción que ofrece tres entradas analógicas adicionales para el CUE

- Una entrada analógica de 0/4-20mA para sensor adicional
- Dos entradas analógicas PT100/PT1000 para sensores de temperatura

El GLCP (Panel de Control Local de Grundfos) es una opción de montaje remoto que permite mover el panel de control del CUE en el frente de un armario de control.

La opción de montaje remoto incluye todas las piezas necesarias para montar el GLCP. (El GLCP en sí no está incluido ya que viene con el CUE o puede seleccionarse como opción adicional).

Descripción breve	Código	Euros
MCB 114 I/O Module	96760901	546,00



Descripción breve
MP 204

Código	Euros
96079927	1.167,00

Filtro / Camisa de refrigeración / Abrazadera soporte

ACCESORIOS PARA BOMBAS SUMERGIBLES ► ACCESORIOS MECÁNICOS

PIEZAS DE CONEXIÓN / ROSCA A BRIDA

MPG AS



Conexión de impulsión	Impulsión [inch]	Materiales accesorios	Modelo	Código	Euros
R	3	AISI 904 L	Adapter	130920	545,00
R	3	AISI 904 L	Adapter	130921	512,00
R	3	AISI 904 L	Adapter	130922	670,00
R	4	AISI 904 L	Adapter	140577	581,00
R	5	AISI 904 L	Adapter	160646	956,00
R	5	AISI 904 L	Adapter	160647	863,00
R	5	AISI 904 L	Adapter	160648	1.182,00
R	6	AISI 904 L	Adapter	170596	1.150,00
R	6	AISI 904 L	Adapter	170597	1.117,00
R	6	AISI 904 L	Adapter	170599	2.299,00
R	2 1/2	AISI 904 L	Adapter	120909	605,00
R	2 1/2	AISI 904 L	Adapter	120910	416,00
R	2 1/2	AISI 904 L	Adapter	120911	512,00

FILTRO

MPG AS



Descripción breve	Código	Euros
Strainer cpl. D180x192x1,0 R	97941786	307,00

CAMISA DE REFRIGERACIÓN

MPG AS



Descripción breve	Código	Euros
Camisa flotante d180(D200)x 800 4" R	96898641	1.298,00
Camisa flotante d180(D200)x1000 4" R	96898642	1.604,00
Camisa flotante d254(D270)x1700 6" R	96898647	3.556,00

11

ABRAZADERA SOPORTE

MPG AS



Descripción breve	Código	Euros
SUPP BRACKET R	96958370	845,00

TERMINALES DEL MOTOR 4" / TERMINALES DEL MOTOR

ACCESORIOS PARA BOMBAS SUMERGIBLES ► ACCESORIOS ELÉCTRICOS

TERMINALES DEL MOTOR 4": CABLE DEL MOTOR

MPG SD



Descripción breve	Código	Euros
Kit, MS402 cable, 4G 1.5mm2, 2.5m, 2p	95920883	102,00
Lead 4x10mm2, Suit MS6(X) 3W - 30 kW, 1x Plug, 5m	95920953	233,00
Lead for MS402 3W, 0.37-2.2 kW, 2 Plugs - 1.7m	95920882	98,00
Lead, suit MS(X) 3W, 0.37-4.0 kW, 2x Plugs, 1.7m	95920909	102,00
Spare, MOTOR CABLE	95920945	178,00
Spare, Motor cable	9655454	64,00

TERMINALES DEL MOTOR 6": CABLE DEL MOTOR

MPG SD



Descripción breve	Código	Euros
Lead 4x10mm2, Suit MS6(X) 3W - 30 kW, 1x Plug, 5m	95920953	233,00

KIT DE TERMINACIÓN: PERMANENTE

MPG AS



Descripción breve	Código	Euros
Cable Term. kit ass. 4x1.5-6mm2 d21/26	116417	192,00
Cable Term. kit ass. 4x4-16mm2 d27/32	116418	264,00

KITS DE CABLES DE MOTOR DE 3 HILOS: KITS DE CABLES DE MOTOR DE 3 HILOS

MPG SD



Kit incluye: cable de derivación eléctrico, cable de seguridad de acero inoxidable y dos (2) abrazaderas de cable. Adecuado para motores de 3 conductores de la gama de bombas Grundfos SP.

Confirme la caída de tensión antes de realizar el pedido. Consulte el SP Databook en Grundfos Product Center para obtener más información.

Cable [m]	Descripción breve	Código	Euros
1.7	Kit, MS402 cable, 4G 1.5mm2, 1.7m, 1p	95920873	70,00
2.5	Kit, MS402 cable, 4G 1.5mm2, 2.5m, 2p	95920883	102,00

RENOVABLES



SOLUCIONES SOLARES DE GRUNDFOS

FLEXIBILIDAD

INCOMPARABLE

SOLUCIONES

FIABLES

DISEÑADA PARA SATISFACER TODAS SUS NECESIDADES

Grundfos ofrece un suministro de agua con energía solar de garantías que cumple con todos sus requisitos. Nuestras soluciones garantizan un suministro de agua sostenible para los cultivos, ganadería, agua potable y pequeñas empresas.

Grundfos soluciones solares brindan una flexibilidad incomparable para un suministro de agua fiable sin costos de energía continuos. Desde el suministro de pequeños caudales hasta el suministro de agua a gran escala, Grundfos tiene una solución optimizada que se adapta a cualquier aplicación.



Grundfos RSI
Inversor solar

Grundfos CRFlex
Bomba de superficie

Grundfos SQFlex
Bomba sumergible

SQFlex Solar con generador de reserva

Durante los periodos en los que la energía solar está limitada, el sistema SQFlex Solar proporciona un suministro de agua seguro.

El sistema se conecta a un generador externo de reserva mediante la IO 101.

El sistema cambia automáticamente a funcionamiento por generador cuando éste se arranca.

Si el generador se detiene manualmente o se queda sin combustible, la IO 101 cambiará automáticamente a energía solar.

Ventajas

El sistema suministra agua durante la noche o en periodos en los que la energía solar es insuficiente.

Otras ventajas:

- fácil instalación
- mantenimiento limitado a la limpieza periódica de los paneles solares
- pocos y sencillos componentes
- flexibilidad en términos de suministro de energía

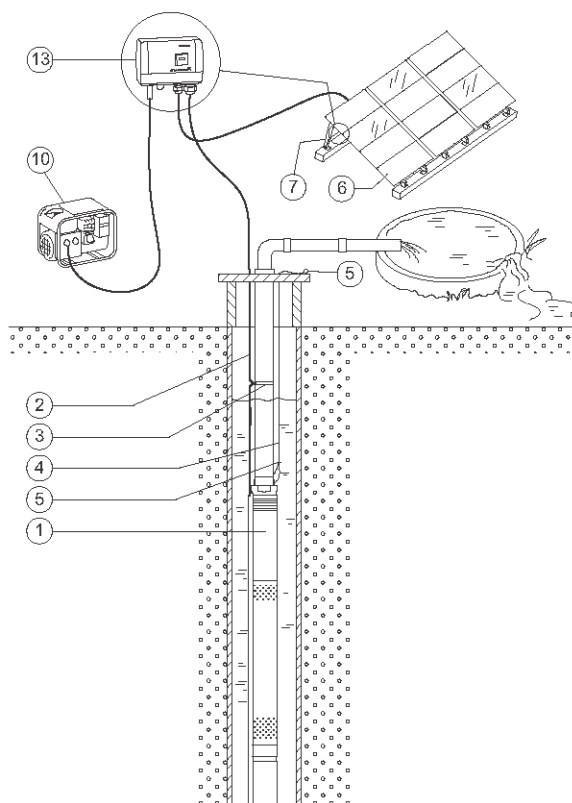

TM02.2309.1013

Fig. 8 SQFlex Solar con generador de reserva

Pos.	Descripción
1	Bomba SQF
2	Cable de alimentación sumergible
3	Sujetacables
4	Cable de refuerzo
5	Abrazaderas para cable
6	Paneles solares
7	Estructura de soporte
10	Generador diésel o de gasolina
13	Caja de interruptores IO 101 SQFlex

Nota: Respecto al número de módulos solares necesarios, consulte la herramienta de dimensionamiento. Véase *Grundfos Product Center* en la página 47.

SQFlex Solar con generador de reserva

Durante los periodos en los que la energía solar está limitada, el sistema SQFlex Solar proporciona un suministro de agua seguro.

El sistema se conecta a un generador externo de reserva mediante la IO 101.

El sistema cambia automáticamente a funcionamiento por generador cuando éste se arranca.

Si el generador se detiene manualmente o se queda sin combustible, la IO 101 cambiará automáticamente a energía solar.

Ventajas

El sistema suministra agua durante la noche o en periodos en los que la energía solar es insuficiente.

Otras ventajas:

- fácil instalación
- mantenimiento limitado a la limpieza periódica de los paneles solares
- pocos y sencillos componentes
- flexibilidad en términos de suministro de energía

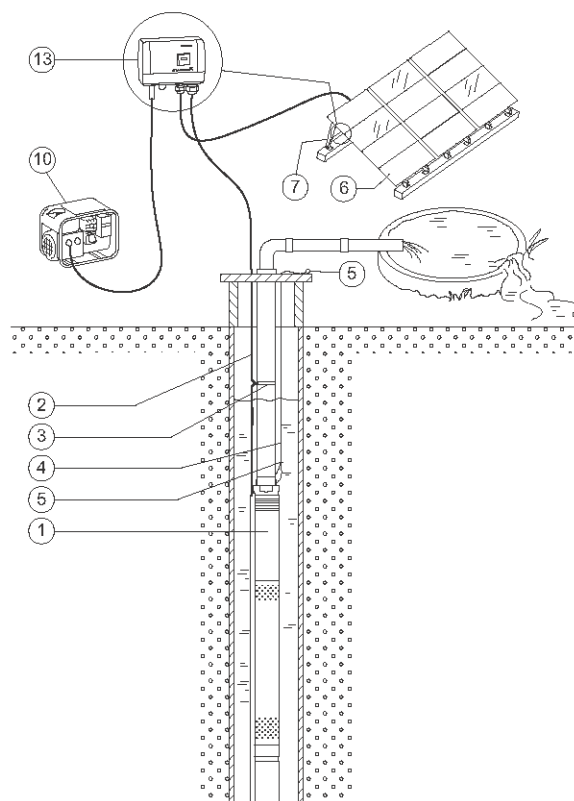

TM02.2309.1013

Fig. 8 SQFlex Solar con generador de reserva

Pos.	Descripción
1	Bomba SQF
2	Cable de alimentación sumergible
3	Sujetacables
4	Cable de refuerzo
5	Abrazaderas para cable
6	Paneles solares
7	Estructura de soporte
10	Generador diésel o de gasolina
13	Caja de interruptores IO 101 SQFlex

Nota: Respecto al número de módulos solares necesarios, consulte la herramienta de dimensionamiento. Véase *Grundfos Product Center* en la página 47.

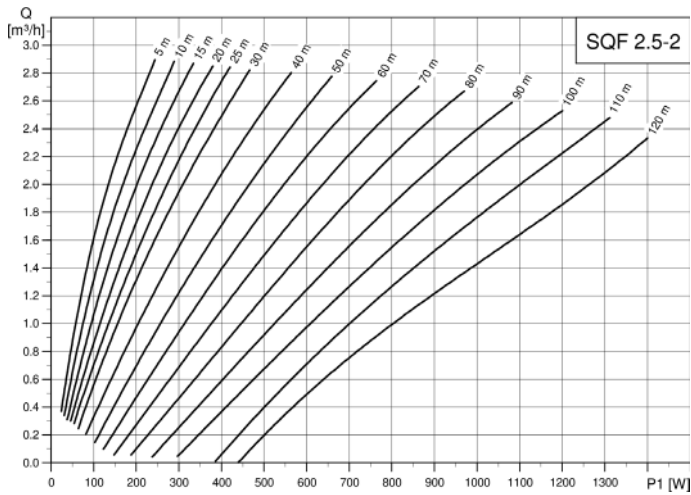
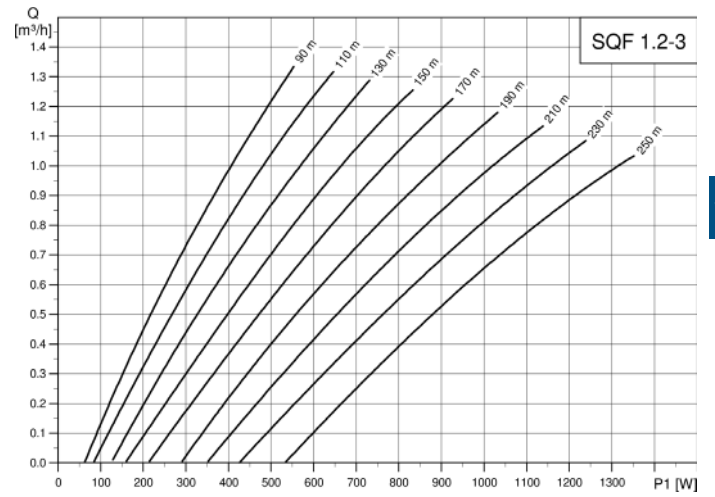
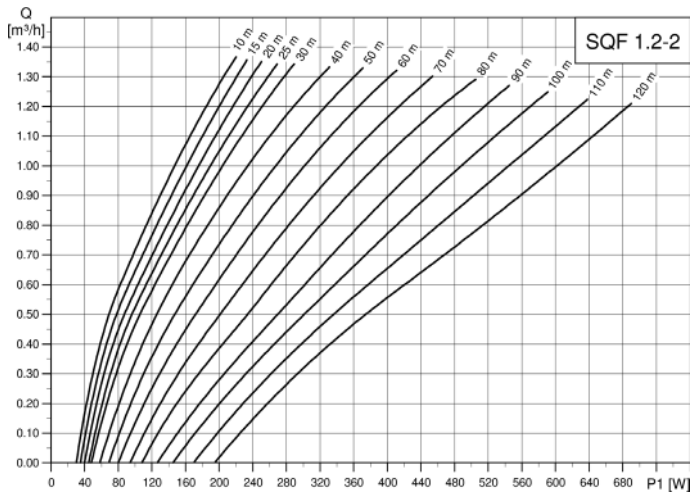
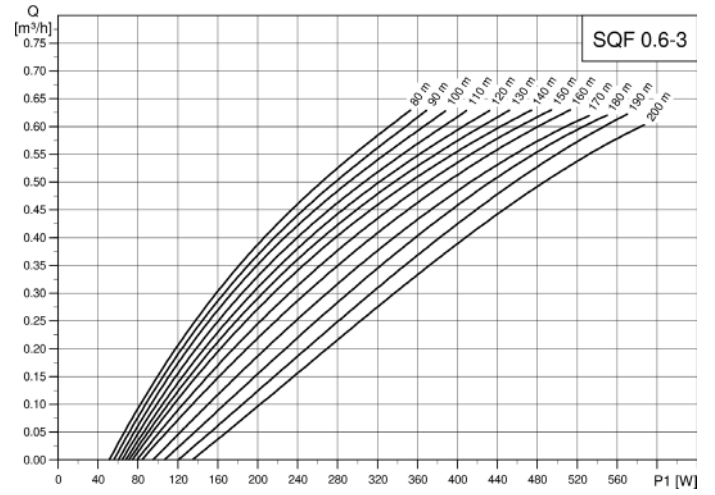
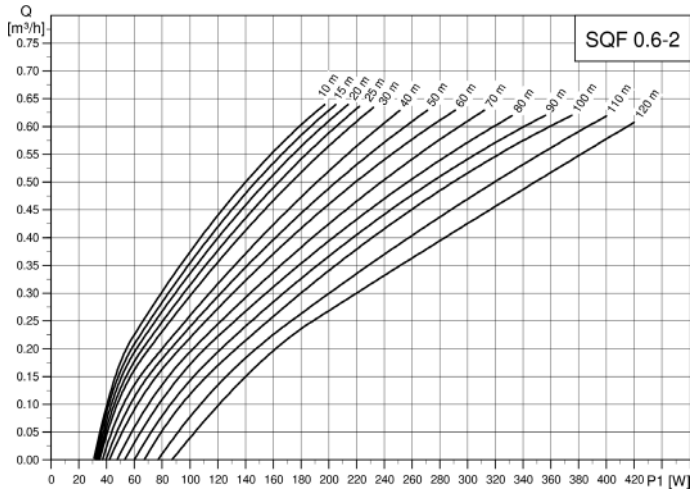

SQ FLEX

BOMBAS SOLARES SUMERGIBLES ► HELICOIDAL ROTOR SOLAR SUMERGIBLE

SQ FLEX: BOMBA SOLAR SUMERGIBLE SQFLEX 3"

El sistema SQFlex de Grundfos es un sistema fiable de suministro de agua basado en fuentes de energía renovables (paneles solares, aerogeneradores, ...) e incorpora una bomba sumergible SQF con protecciones de motor integradas:

- Contra falta de agua, con un electrodo de nivel integrado ubicado entre 0.3 - 0.6 metros por encima de la bomba
- Exceso de tensión (DC 438 V - 318 V AC) Protección conforme a EN 61000-4-5
- Protección contra sobrecarga que previene el desgaste: si la velocidad cae por debajo de 500 rpm, el motor se detiene automáticamente 30 segundos y automáticamente intenta reiniciarse
- Protección de sobretensión: si la temperatura del motor aumenta por encima de + 85 °C, el motor se para y se reinicia solo en caso de que caiga por debajo de + 75 °C



Temperatura del líquido: 0 °C a +40 °C

Grado de protección: IP 68

Cuadros eléctricos: IO50, IO101, IO102 y CU200

Alimentación eléctrica: cualquier tensión de 1 x 90-240 V - 10%/+ 6%, 50/60 Hz, VAC o 30-300 VDC

Batería: con un intervalo de tensión de 30-300 VDC y máximo de 8,4 A

MPG WF

Modelo	Conexión de impulsión	Impulsión [inch]	Min. Borehole diameter [mm]	I [A]	Cable [m]	Acero inoxidable	
						Código	Euros
SQF 0.6-2	Rp	1 1/4	76	8.4	2.0	95027324	3.239,00
SQF 0.6-2 N			76	8.4	2.0	95027325	3.399,00
SQF 0.6-3			76	8.4	2.0	95027326	3.239,00
SQF 0.6-3 N			76	8.4	2.0	95027327	3.399,00
SQF 1.2-2			76	8.4	2.0	95027328	3.239,00
SQF 1.2-2 N			76	8.4	2.0	95027329	3.399,00
SQF 1.2-3			76	8.4	2.0	96834838	3.236,00
SQF 1.2-3 N			76	8.4	2.0	96834839	3.397,00
SQF 2.5-2			76	8.4	2.0	95027330	3.239,00
SQF 2.5-2 N			76	8.4	2.0	95027331	3.399,00

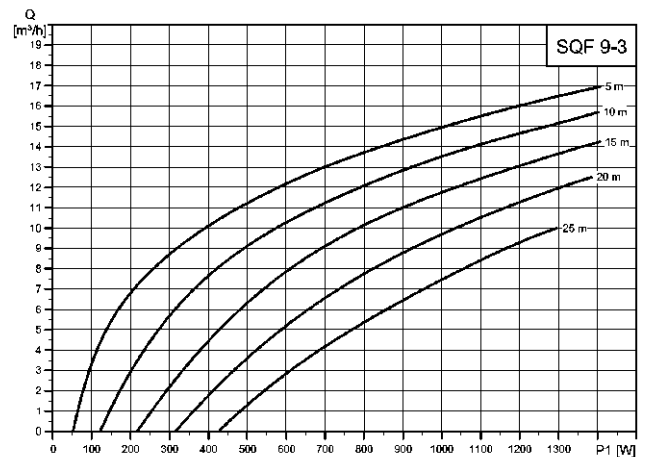
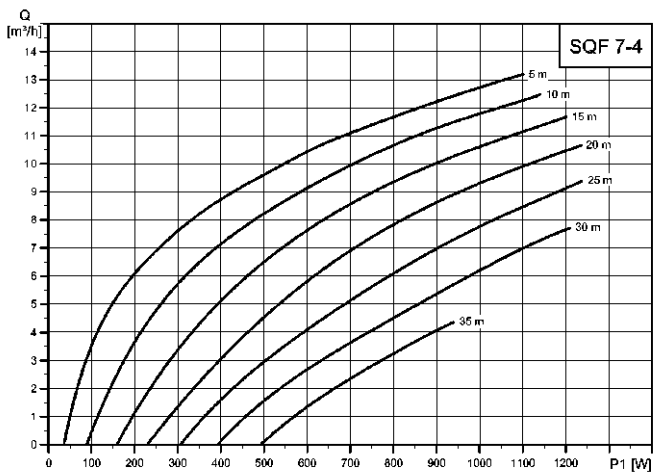
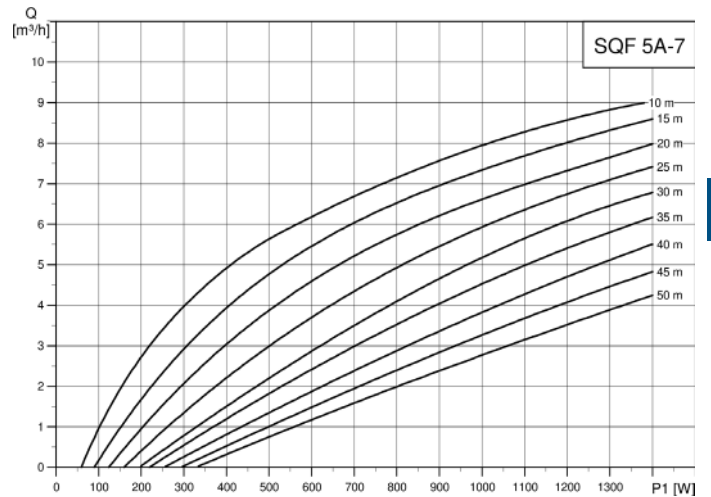
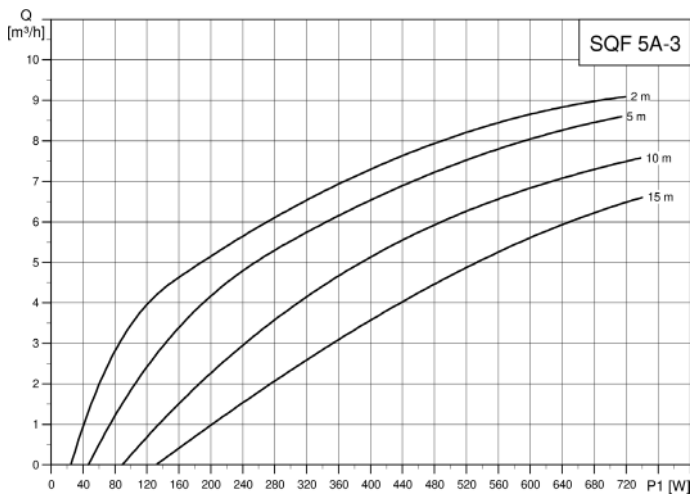
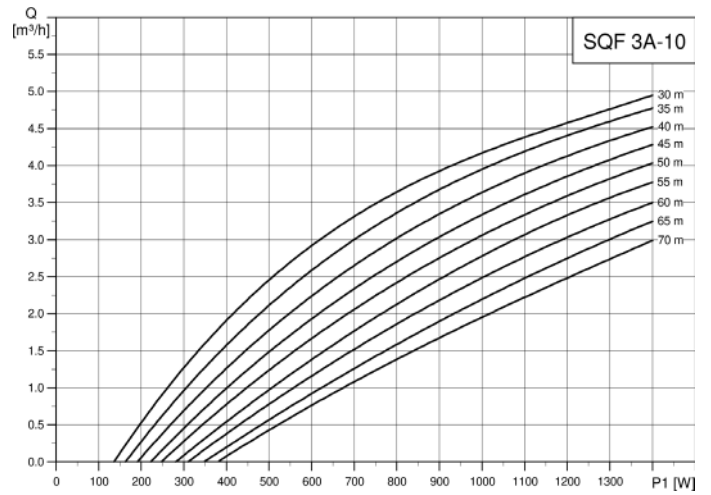
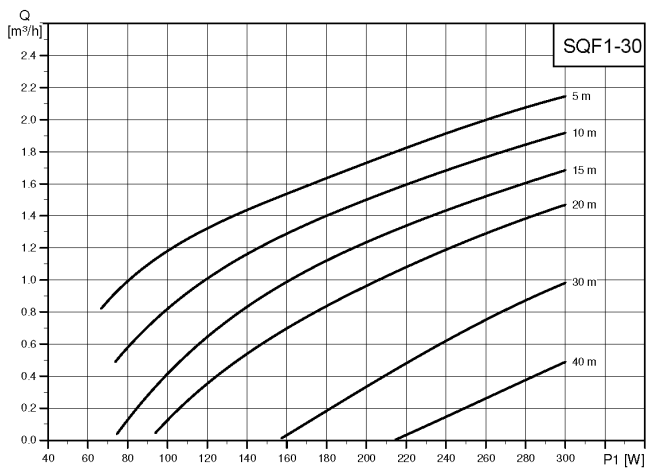

SQ FLEX / SQ FLEX

BOMBAS SOLARES SUMERGIBLES ► CENTRÍFUGA SOLAR SUMERGIBLE

SQ FLEX: BOMBA SOLAR SUMERGIBLE SQFLEX - 3"

El sistema SQFlex de Grundfos es un sistema fiable de suministro de agua basado en fuentes de energía renovables (paneles solares, aerogeneradores, ...) e incorpora una bomba sumergible SQF con protecciones de motor integradas:

- Contra falta de agua, con un electrodo de nivel integrado ubicado entre 0.3 - 0.6 metros por encima de la bomba Exceso de tensión (DC 438 V - 318 V AC) Protección conforme a EN 61000-4-5
- Protección contra sobrecarga que previene el desgaste: si la velocidad cae por debajo de 500 rpm, el motor se detiene automáticamente 30 segundos y automáticamente intenta reiniciarse
- Protección de sobretensión: si la temperatura del motor aumenta por encima de + 85 °C, el motor se para y se reinicia solo en caso de que caiga por debajo de + 75 °C

Temperatura del líquido: 0 °C a +40 °C

Grado de protección: IP 68

Cuadros eléctricos: IO50, IO101, IO102 y CU200

Alimentación eléctrica: cualquier tensión de 1 x 90-240 V - 10%/+ 6%, 50/60 Hz, VAC o 30-300 VDC

Batería: con un intervalo de tensión de 30-300 VDC y máximo de 8,4 A



MPG WF

						Acero inoxidable	
Modelo	Conexión de impulsión	Impulsión [inch]	Min. Borehole diameter [mm]	I [A]	Cable [m]	Código	Euros
SQF 5A-3	Rp	1 1/2	76	8.4	2.0	95027338	3.121,00
SQF 5A-7		1 1/4	76	8.4	2.0	95027342	3.121,00
SQF 3A-10		76	8.4	2.0	95027336	3.121,00	

SQ FLEX: BOMBA SOLAR SUMERGIBLE SQFLEX - 4"

El sistema SQFlex de Grundfos es un sistema fiable de suministro de agua basado en fuentes de energía renovables (paneles solares, aerogeneradores, ...) e incorpora una bomba sumergible SQF con protecciones de motor integradas:

- Contra falta de agua, con un electrodo de nivel integrado ubicado entre 0.3 - 0.6 metros por encima de la bomba Exceso de tensión (DC 438 V - 318 V AC) Protección conforme a EN 61000-4-5
- Protección contra sobrecarga que previene el desgaste: si la velocidad cae por debajo de 500 rpm, el motor se detiene automáticamente 30 segundos y automáticamente intenta reiniciarse
- Protección de sobretensión: si la temperatura del motor aumenta por encima de + 85 °C, el motor se para y se reinicia solo en caso de que caiga por debajo de + 75 °C

Temperatura del líquido: 0 °C a +40 °C

Grado de protección: IP 68

Cuadros eléctricos: IO50, IO101, IO102 y CU200

Alimentación eléctrica: cualquier tensión de 1 x 90-240 V - 10%/+ 6%, 50/60 Hz, VAC o 30-300 VDC

Batería: con un intervalo de tensión de 30-300 VDC y máximo de 8,4 A



MPG WF

						Acero inoxidable	
Modelo	Conexión de impulsión	Impulsión [inch]	Min. Borehole diameter [mm]	I [A]	Cable [m]	Código	Euros
SQF 5A-3 N	Rp	1 1/2	76	8.4	2.0	95027339	3.277,00
SQF 5A-7 N			76	8.4	2.0	95027343	3.277,00
SQF 7-4			76	8.4	2.0	98979253	3.118,00
SQF 7-4 N			76	8.4	2.0	98994902	3.275,00
SQF 9-3 N			76	7.4	2.0	98994640	3.275,00
SQF 9-3	2	2	76	8.4	2.0	98978826	3.118,00
SQF 14-3			76	8.4	2.0	98979255	3.118,00
SQF 14-3 N			76	8.4	2.0	98994933	3.275,00
SQF 3A-10 N	1 1/4	76	8.4	2.0	95027337	3.277,00	

SQ FLEX: BOMBAS SOLARES SUMERGIBLES DE 3" - CENTRIFUGAL

El sistema Grundfos SQFlex Large es un sistema de suministro de agua fiable basado en fuentes de energía renovables (por ejemplo, paneles solares) e incorpora una bomba sumergible SQF con protecciones de motor integradas.

Temperatura del líquido: de + 2 ° C a + 40 ° C cuando el caudal pasa por el motor > 0,15 m/seg

pH: de 5 a 9

Manejo de arena: 50 gramos/metro cúbico

Material de la bomba: Acero inoxidable AISI 316

Grado de protección: IP 68

Cajas eléctricas: IO 50 y CIU 903 OR Panel de control

Energía eléctrica: Cualquier tensión desde 1 x 90-240 Volt (-10% / + 6%, 50 Hz) VAC o 100-300 VDC, PE con corriente máxima 12A



MPG WF

Modelo	Conexión de impulsión	Impulsión [inch]	Min. Borehole diameter [mm]	I [A]	Cable [m]	Acero inoxidable	
						Código	Euros
SQF 1-30	Rp	1 1/4	76	8.4	2.0	98842452	2.132,00
SQF 1-30 N			76	8.4	2.0	98842517	2.280,00
SQF 1-70			76	8.4	2.0	99596857	2.328,00
SQF 5-70		1 1/2	76	12.5	2.0	99465250	3.880,00
SQF 7-55			76	12.5	2.0	99595409	3.898,00
SQF 3-105		1 1/4	76	12.5	2.0	99858114	3.872,00

BOMBAS DE SUPERFICIE SOLAR ► BOMBAS DE SUPERFICIE SOLAR

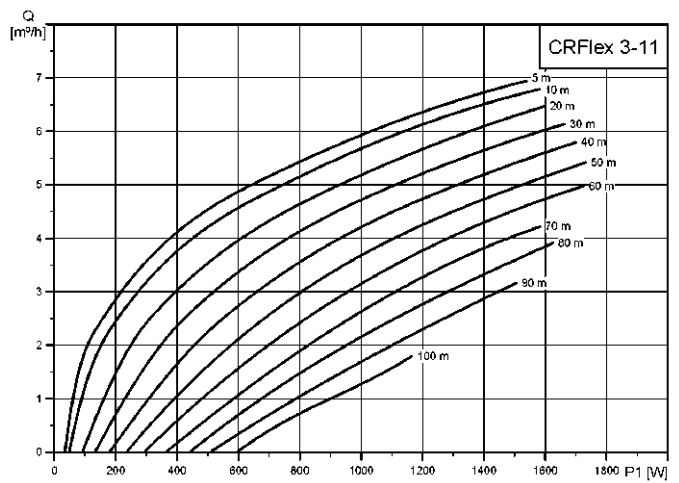
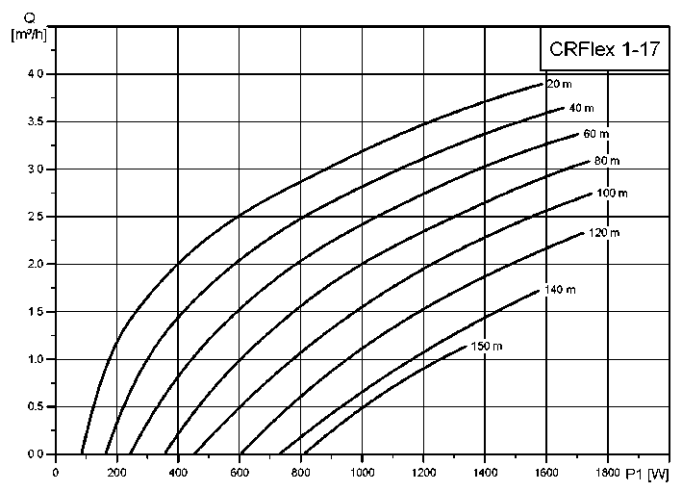
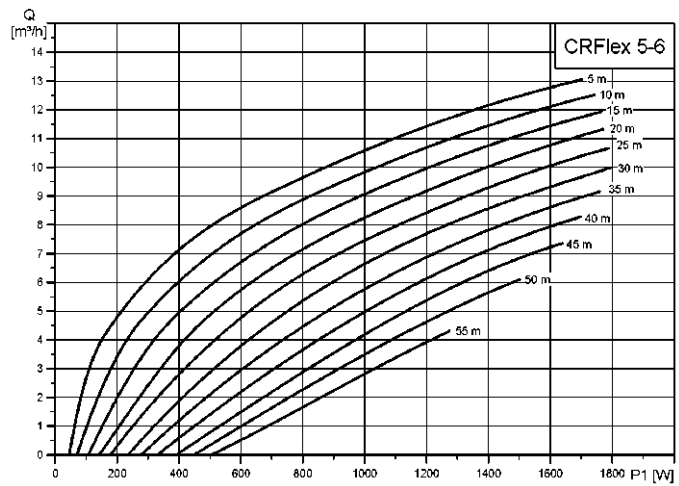
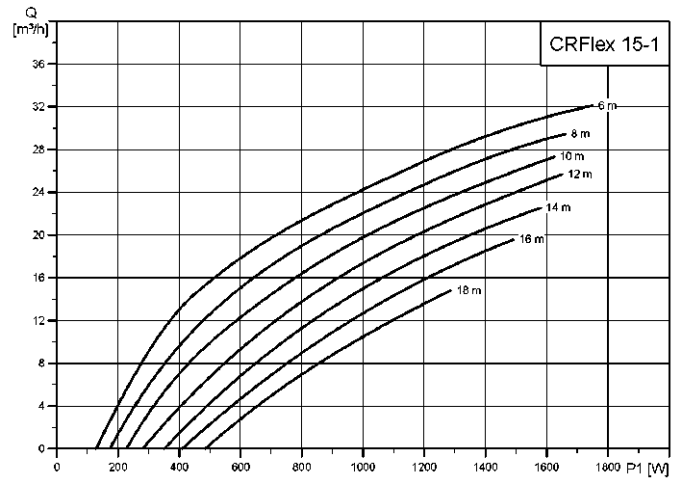
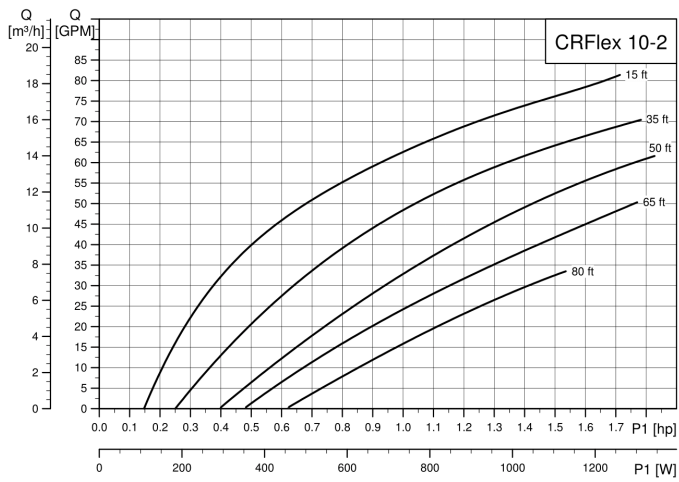

CR FLEX: BOMBA DE SUPERFICIE SOLAR

Grundfos CRFlex es una bomba centrífuga multietapa vertical completa que incorpora un motor MGFlex y una bomba CRN o CRI (acero inoxidable AISI 316 o 304).

El motor de imán permanente MGFlex con variador de frecuencia ofrece una alta eficiencia en un amplio rango de velocidad, con protecciones de motor integradas:

- Protección térmica contra sobrecarga constante y condición de bloqueo (según IEC 60034-11)
- Protección de sobrevoltaje y bajo voltaje (no se necesita un relé de protección adicional)

El motor MGFlex está equipado con un módulo funcional avanzado (FM 300) y varias entradas / salidas, lo que permite su uso en muchas aplicaciones avanzadas:

- Tres entradas analógicas y una salida analógica
- Dos entradas digitales dedicadas y dos configurables
- Dos salidas de relé de señal
- Dos entradas Pt100 / Pt1000
- Conexión GENIbus



Temperatura del líquido: 0 °C a + 120 °C.

Grado de protección: IP 55

Cuadro eléctrico: IO 50, IO 101, IO 102 y CU 200

Alimentación eléctrica: 1 x 90-240 V - 10%/+ 6%, 50/60 Hz, VAC o 30-300 VDC y máximo de 8,4 A

MPG WF

Tamaño salida (mm)	P2 [kW]	I [A]	Modelo	Código	Euros
32	0.75	4.6	CRIF 1-9	98414238	2.942,00
32	0.75	4.6	CRIF 3-5	98414264	2.866,00
32	0.75	4.6	CRIF 5-2	98414267	2.851,00
32	0.75	4.6	CRNF 1-9	98415280	3.389,00
32	0.75	4.6	CRNF 5-2	98415294	2.997,00
32	1.50	8.9	CRIF 5-6	98414724	3.600,00
32	1.50	8.9	CRIF 1-17	98414701	4.140,00
32	1.50	8.9	CRIF 3-11	98414709	3.723,00
32	1.50	8.9	CRNF 5-6	98415331	4.110,00
32	1.50	8.9	CRNF 1-17	98415305	4.723,00
32	1.50	8.9	CRNF 3-11	98415330	4.213,00
50	0.75	4.6	CRIF 10-1	98414699	3.332,00
50	0.75	4.6	CRNF 10-1	98415326	3.274,00
50	1.50	8.9	CRIF 10-2	98414726	3.699,00
50	1.50	8.9	CRIF 15-1	98414771	4.034,00
50	1.50	8.9	CRNF 10-2	98415335	4.053,00
50	1.50	8.9	CRNF 15-1	98415336	3.995,00

RSI: INVERSOR SOLAR RENOVABLE

RSI es un inversor solar sin conexión a la red que convierte la salida de CC de los paneles solares en fuente de alimentación de CA para el funcionamiento de la bomba. El RSI se puede usar tanto en instalaciones nuevas como existentes, la única condición es que la bomba y el motor sean adecuados para el uso con variadores de frecuencia.

Se puede utilizar en instalaciones con bombas CR, SP, NB, NK, MTR, CM y TP de Grundfos.

RSI combinado con varios sensores puede ofrecer las siguientes funciones:

- seguimiento del punto de potencia máxima (MPPT)
- conversión de DC a CA trifásica
- conexión al interruptor de funcionamiento en seco
- conexión al interruptor de nivel
- consulta del historial operativo



Rango de voltaje de entrada (DC): 230-380 V o 400-800 V (según la tensión de salida nominal)

Rango de voltaje de salida (CA): 3x208-240 V o 3x380-415 V

Potencia del motor: hasta 37 kW

Grado de protección: IP 66

MPG WE

Voltage	I [A]	Modelo	Código	Euros	
3 x 220	8.0	RSI 3x208-240V IP66 1.5kW 8A	99090622	3.674	
	11.0	RSI 3x208-240V IP66 2.2kW 11A	99090633	4.416	
	12.0	RSI 3x208-240V IP66 3kW 12.5A	99090634	4.536	
	18.0	RSI 3x208-240V IP66 4kW 18A	99090635	4.605	
	24.0	RSI 3x208-240V IP66 5.5kW 24.2A	99090636	4.714	
	31.0	RSI 3x208-240V IP66 7.5kW 31A	99090637	5.045	
	48.0	RSI 3x208-240V IP66 11kW 48A	99090638	6.642	
	62.0	RSI 3x208-240V IP66 15kW 62A	99090639	7.453	
	3 x 380	6.0	RSI 3x380-440V IP66 2.2kW 5.6A	99044348	2.758
		8.0	RSI 3x380-440V IP66 3kW 8.0A	99044349	3.113
10.0		RSI 3x380-440V IP66 4kW 9.6A	99044350	3.340	
12.0		RSI 3x380-440V IP66 5.5kW 12A	99044351	3.484	
16.0		RSI 3x380-440V IP66 7.5kW 16A	99044352	3.522	
23.0		RSI 3x380-440V IP66 11kW 23A	99044363	3.651	
31.0		RSI 3x380-440V IP66 15kW 31A	99044364	4.174	
38.0		RSI 3x380-440V IP66 18.5kW 38A	99044365	5.037	
46.0		RSI 3x380-440V IP66 22kW 46A	99044366	5.591	
61.0		RSI 3x380-440V IP66 30kW 61A	99044367	6.575	
72.0		RSI 3x380-440V IP66 37kW 72A	99044368	8.132	
87.0		RSI 3x380-440V IP54 45kW 87A	99648886	6.732	
105.0		RSI 3x380-440V IP54 55kW 105A	99648887	6.953	
205.0		RSI 3x380-440V IP54 110kW 205A	99648888	12.236	
261.0		RSI 3x380-440V IP54 132kW 261A	99648889	18.399	
310.0		RSI 3x380-440V IP54 160kW 310A	99648890	19.698	
385.0		RSI 3x380-440V IP54 200kW 385A	99648891	54.597	
460.0		RSI 3x380-440V IP54 250kW 460A	99648892	58.344	

POWER ADAPT: DISPOSITIVO PARA COMBINACIÓN DE DISTINTAS FUENTES

Grundfos PowerAdapt una solución que permite combinar potencias para asegurar una salida constante al complementar la energía solar con la corriente de red de una fuente adicional. La solución le permite mantener la energía solar como fuente principal para garantizar un suministro estable.

- Combinación de potencia de entrada AC y DC
- Medidores de potencia de red y grupo electrógeno
- Protección de pérdida de fases
- Producción sobre temperatura
- Retardo de arranque
- Protección contra la retroalimentación
- Compatibilidad con monitorización remota



			MPG WE		
Tensión 50Hz	P2 [kW]	I [A]	Modelo	Código	Euros
3 x 380-415	7.50	16.0	PowerAdapt	99886425	3.942,00
	7.50	16.0	PowerAdapt	99886428	B. p.
	15.00	31.0	PowerAdapt	99886426	4.619,00
	15.00	31.0	PowerAdapt	99886429	B. p.
	37.00	72.0	PowerAdapt	99886427	5.926,00
	37.00	72.0	PowerAdapt	99886430	B. p.

CAJA DE CONTROL SOLAR

ACCESORIOS RENOVABLES

CAJA DE CONTROL SOLAR

MPG AS



- IO 50 - Aislante On/Off

Descripción breve	Código	Euros
CU 200	96625360	813,00
IO 101	96475074	817,00
IO 101	96481502	817,00
IO50, Metric	97907253	134,00

BOMBAS Y ACCESORIOS PARA AGUAS RESIDUALES

SEG | SLV | SL1 | SEV | SE1 | SMD | SMG



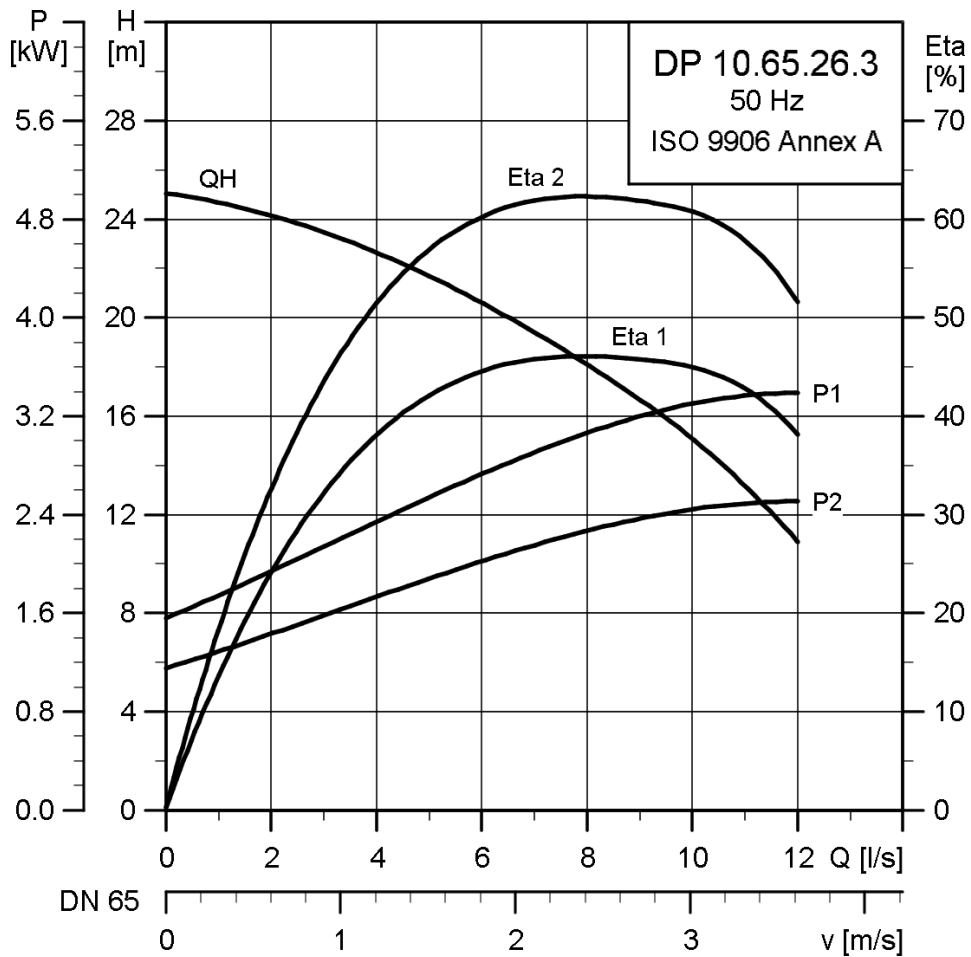
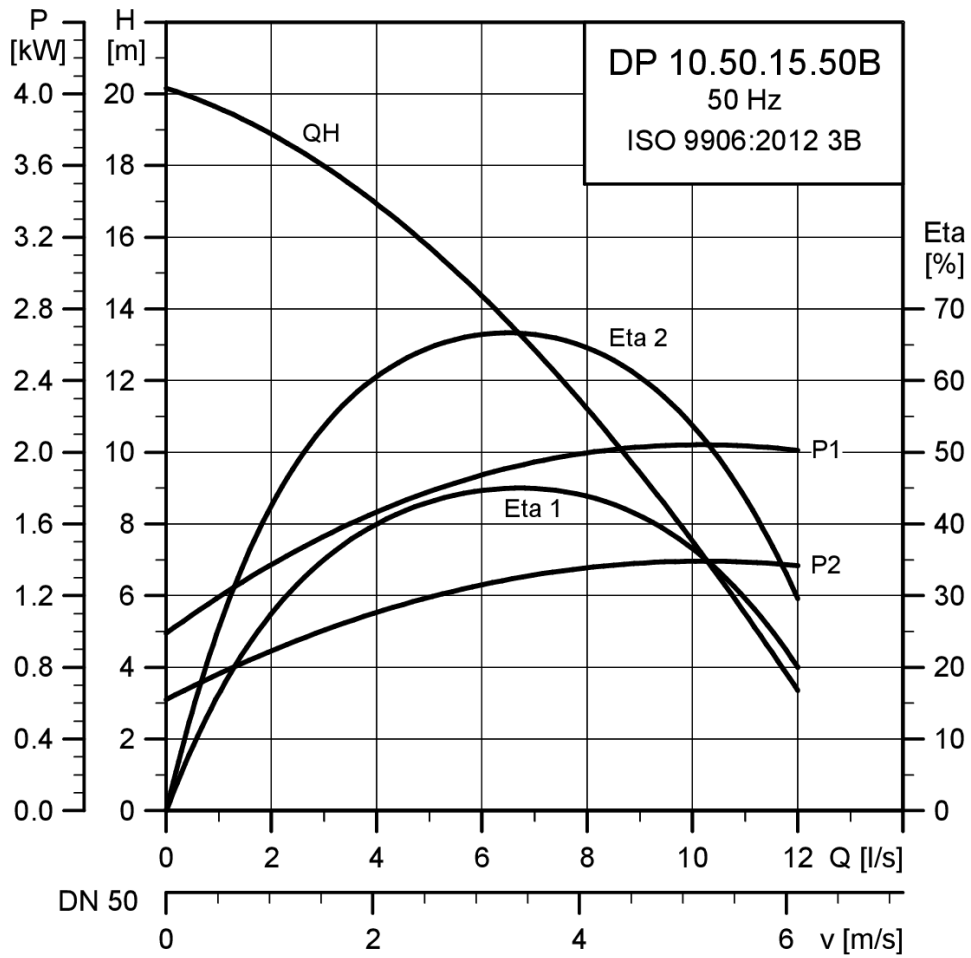

DP / DP AUTOADAPT: BOMBAS DE ACHIQUE Y EFLUENTES PARA INSTALACIÓN SUMERGIDA

La bomba GRUNDFOS DP es una bomba portátil para aplicaciones domésticas e industriales.

La bomba dispone de un impulsor semiabierto de múltiples álabes con un paso libre de 10 mm y es apta para el bombeo de:

- drenaje y aguas de superficie
- aguas subterráneas
- aguas de procesos industriales sin sólidos ni fibras

Líquido bombeado: Valor pH entre: 4-10

Temperatura del líquido: 0°C a + 40°C - para máx. 3 minutos, se permite una temperatura de hasta +60°C (solo instalaciones no Ex)

Impulsor: semiabierto de 10 mm de paso de sólidos

Longitud de cable: 10 m estándar - Longitudes alternativas: 15 m, 20 m, 25 m, 30 m, 40 m, 50 m

Cables de alimentación apantallados para uso con variador de frecuencia disponibles bajo pedido.

Tensión de alimentación: 3 x 400-415 voltios 50 Hz DOL

Ex protección estándar: IEC 60079-1: 2007-4 EX db h ib IIB T4 Gb



MPG WA

Conexión de impulsión	Tamaño salida (mm)	P2 [kW]	I [A]	A prueba de explosión	Nombre del producto	Código	Euros
1 x 230V							
R	50	0.9	6.1		DP10.50.09.2.1.502	96104200	3.092,00
R	50	0.9	6.1		DP10.50.09.A.2.1.502	96104202	3.802,00
R	50	0.9	6.1		DP10.50.09.E.2.1.502	96877476	4.479,00
R	50	0.9	6.1	•	DP10.50.09.Ex.2.1.502	96104201	3.600,00
R	50	0.9	6.1	•	DP10.50.09.E.Ex.2.1.502	96877479	4.890,00
3 x 400-415V							
DIN	65	2.6	5.8		DP10.65.26.2.50B	96106542	4.405,00
DIN	65	2.6	5.8		DP10.65.26.A.2.50B	96106544	5.153,00
DIN	65	2.6	5.8		DP10.65.26.E.2.50B	96877506	5.639,00
DIN	65	2.6	5.8	•	DP10.65.26.Ex.2.50B	96106543	4.751,00
DIN	65	2.6	5.8	•	DP10.65.26.E.Ex.2.50B	96877507	6.049,00
R	50	0.9	2.8		DP10.50.09.2.50B	96104204	3.092,00
R	50	0.9	2.8		DP10.50.09.A.2.50B	96104206	3.802,00
R	50	0.9	2.8		DP10.50.09.E.2.50B	96877478	4.479,00
R	50	0.9	2.8	•	DP10.50.09.Ex.2.50B	96104205	3.600,00
R	50	0.9	2.8	•	DP10.50.09.E.Ex.2.50B	96877502	4.890,00
R	50	1.5	3.8		DP10.50.15.2.50B	96104208	3.703,00
R	50	1.5	3.8		DP10.50.15.A.2.50B	96104210	4.451,00
R	50	1.5	3.8		DP10.50.15.E.2.50B	96877503	4.870,00
R	50	1.5	3.8	•	DP10.50.15.Ex.2.50B	96104209	4.048,00
R	50	1.5	3.8	•	DP10.50.15.E.Ex.2.50B	96877504	5.280,00

BOMBAS SUMERGIBLES PARA AGUAS RESIDUALES ► BOMBAS SUMERGIBLES PARA AGUAS RESIDUALES

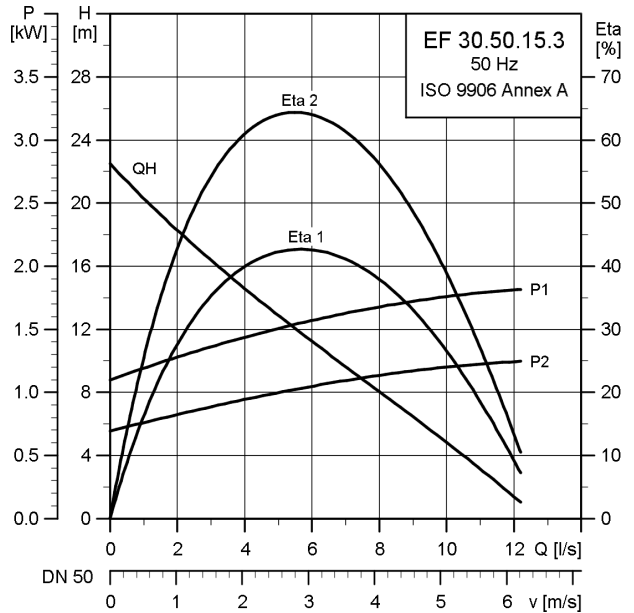
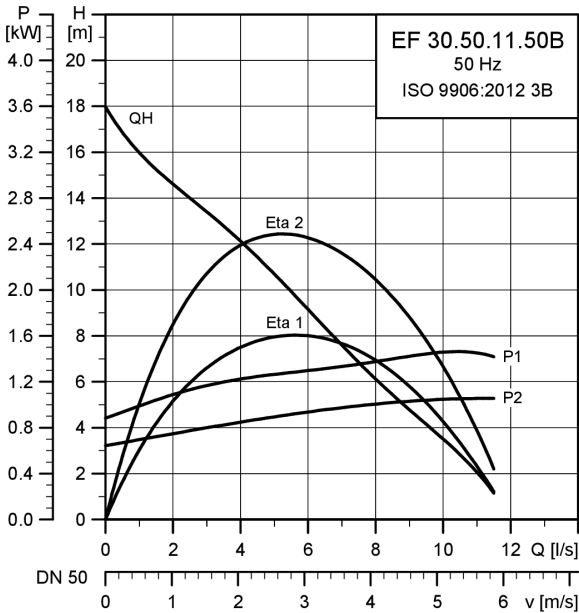
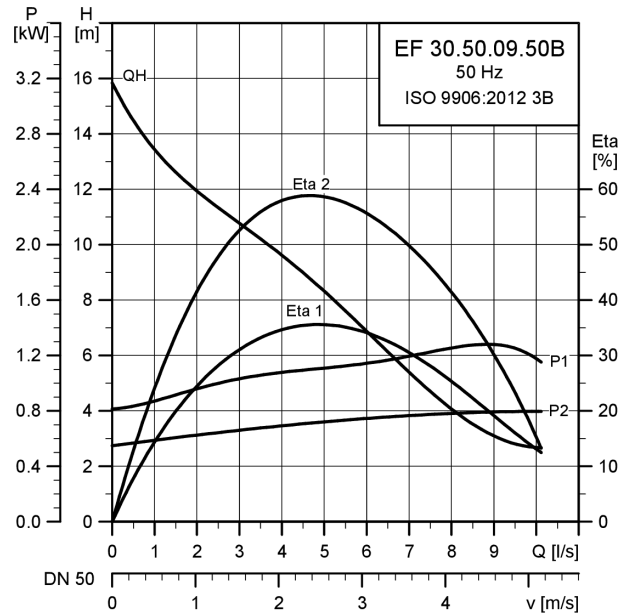
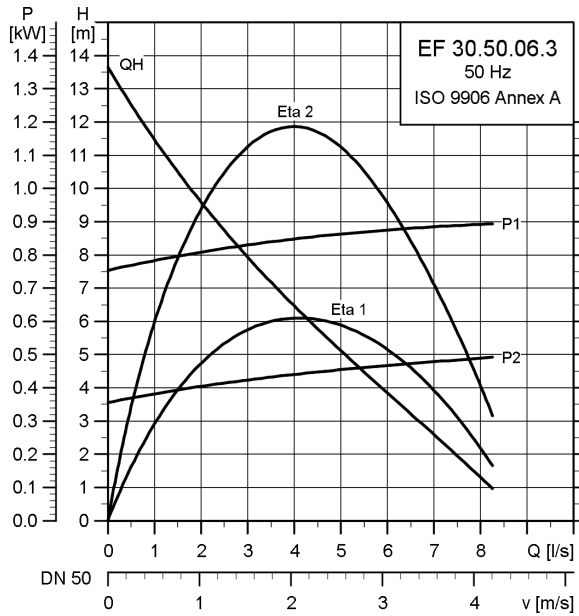
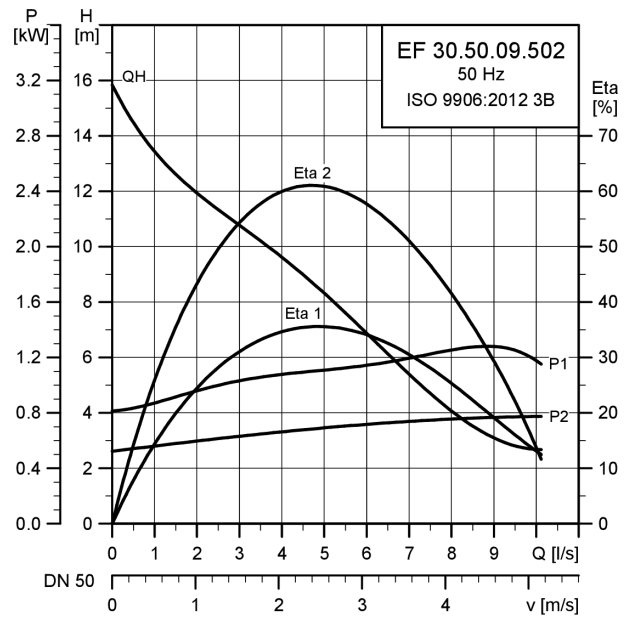
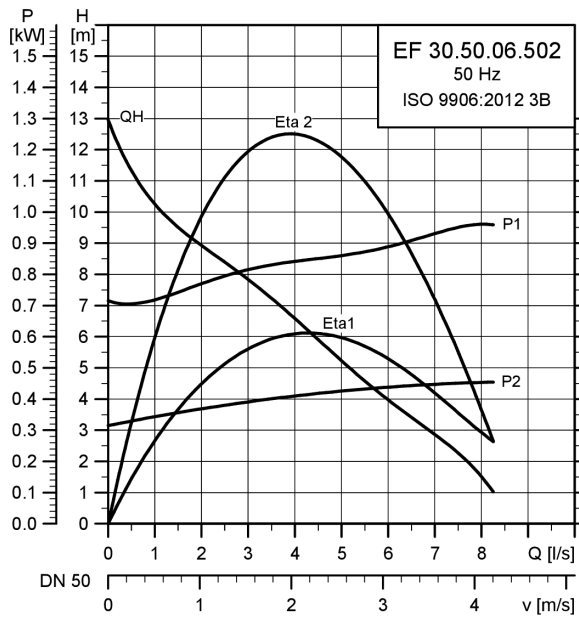

EF / EF AUTOADAPT: BOMBAS DE ACHIQUE Y EFLUENTE EN FUNDICIÓN - 30MM PASO DE SÓLIDOS

La bomba GRUNDFOS EF es una bomba portátil para aplicaciones domésticas e industriales.

La bomba tiene un impulsor semiabierto con paso libre de 30 mm y es adecuado para bombeo de:

- drenaje y agua superficial con pequeñas impurezas
- aguas residuales con fibras, por ejemplo de lavanderías
- aguas residuales sin descarga de inodoros
- aguas residuales de edificios comerciales sin descarga de inodoro

Líquido bombeado: Valor de pH entre 4 y 10

Temperatura del líquido: 0°C a +40°C

Para periodos más cortos (máximo 3 minutos) se permite una temperatura de hasta +60 °C (solamente versiones no Ex).

Impulsor: semiabierto de 30 mm de paso de sólidos

Clase de aislamiento: F (155 °C)

Grado de protección: IP 68

Longitud de cable: Estándar 10 m

Bajo pedido: 15 m, 20 m, 25 m, 30 m, 40 m, 50 m

Cables de alimentación apantallados para uso con variador de frecuencia

Condiciones de funcionamiento:

- S1 > completamente sumergida
- S3 > parcialmente sumergida

Diámetro de descarga: 50 mm

Tensión de alimentación:

- 502: 1x230 V, arranque directo [DOL] 50 Hz
- 50B: 3 x 400-415 V, arranque directo [DOL] 50 Hz

Versión «E»: Versión electrónica con funciones AUTOADAPT

La bomba puede funcionar sin caja de control o interruptor de flotador.

No se debe usar con convertidor de frecuencia

Bombas con nivel integrado y sensores de funcionamiento en seco, protección de motor. Alternancia de bomba automática, salida de relé de alarma, funcionamiento autónomo y supervisión.

Interfaz de comunicación disponible

Versión «A»: bomba conectada a una caja de control CU 100



MPG WA

Conexión de impulsión	Tamaño salida (mm)	P2 [kW]	I [A]	A prueba de explosión	Nombre del producto	Código	Euros
1 x 230V							
R	50	0.6	4.8		EF30.50.06.2.1.502	96106546	2.260,00
R	50	0.6	4.8		EF30.50.06.A.2.1.502	96106548	2.971,00
R	50	0.6	4.8	•	EF30.50.06.Ex.2.1.502.Z	96106547	2.724,00
R	50	0.6	6.5		EF30.50.06.E.2.1.502	96877508	3.755,00
R	50	0.6	6.5	•	EF30.50.06.E.Ex.2.1.502	96877512	4.169,00
R	50	0.9	6.1		EF30.50.09.2.1.502	96115111	2.425,00
R	50	0.9	6.1		EF30.50.09.A.2.1.502	96115113	3.136,00
R	50	0.9	6.1		EF30.50.09.E.2.1.502	96877515	3.907,00
R	50	0.9	6.1	•	EF30.50.09.Ex.2.1.502	96115112	2.898,00
R	50	0.9	6.1	•	EF30.50.09.E.Ex.2.1.502	96877518	4.322,00
R	50	1.1	7.4		EF30.50.11.2.1.502	96106554	2.594,00
R	50	1.1	7.4		EF30.50.11.A.2.1.502	96106556	3.305,00
R	50	1.1	7.4		EF30.50.11.E.2.1.502	96875101	4.064,00
R	50	1.1	7.4	•	EF30.50.11.Ex.2.1.502	96106555	3.076,00
R	50	1.1	7.4	•	EF30.50.11.E.Ex.2.1.502	96878446	4.478,00
3 x 400-415V							
R	50	0.6	2.3		EF30.50.06.2.50B	96106550	2.260,00
R	50	0.6	2.3		EF30.50.06.A.2.50B	96106552	2.971,00
R	50	0.6	2.3		EF30.50.06.E.2.50B	96877510	3.755,00
R	50	0.6	2.3	•	EF30.50.06.Ex.2.50B	96106551	2.724,00
R	50	0.6	2.3	•	EF30.50.06.E.Ex.2.50B	96877514	4.169,00
R	50	0.9	2.8		EF30.50.09.2.50B	96115115	2.425,00
R	50	0.9	2.8		EF30.50.09.A.2.50B	96115117	3.136,00
R	50	0.9	2.8		EF30.50.09.E.2.50B	96877516	3.907,00
R	50	0.9	2.8	•	EF30.50.09.Ex.2.50B	96115116	2.898,00

EF / EF AUTOADAPT

BOMBAS SUMERGIBLES PARA AGUAS RESIDUALES ► BOMBAS SUMERGIBLES PARA AGUAS RESIDUALES

Continuación

Conexión de impulsión	Tamaño salida (mm)	P2 [kW]	I [A]	A prueba de explosión	Nombre del producto	Código	Euros
R	50	0.9	2.8	•	EF30.50.09.E.Ex.2.50B	96877532	4.322,00
R	50	1.1	3.1		EF30.50.11.2.50B	96106558	2.594,00
R	50	1.1	3.1		EF30.50.11.A.2.50B	96106560	3.305,00
R	50	1.1	3.1		EF30.50.11.E.2.50B	96878445	4.064,00
R	50	1.1	3.1	•	EF30.50.11.Ex.2.50B	96106559	3.076,00
R	50	1.1	3.1	•	EF30.50.11.E.Ex.2.50B	96878447	4.478,00
R	50	1.5	3.8		EF30.50.15.2.50B	96104196	2.963,00
R	50	1.5	3.8		EF30.50.15.A.2.50B	96104198	3.711,00
R	50	1.5	3.8		EF30.50.15.E.2.50B	96878448	4.267,00
R	50	1.5	3.8	•	EF30.50.15.Ex.2.50B	96104197	3.308,00
R	50	1.5	3.8	•	EF30.50.15.E.Ex.2.50B	96878449	4.682,00

SL1/SLV: Bombas de aguas residuales para instalación sumergida

	SL	1	.80	.80	.40	.A	.Ex	.4	.5	0D	.Q
Gama de bombas											
SL Bomba Grundfos de aguas fecales y residuales											
Modelo de impulsor											
1 Impulsor de S-tube											
V Impulsor SuperVortex (caudal libre)											
Conducto de bomba											
80 Tamaño máximo de sólidos [mm]											
Descarga de bomba											
80 Diámetro nominal de la conexión de descarga de la bomba [mm]											
Potencia de salida, P2											
40 P2 = código de denominación de modelo/10 [kW]											
Equipo											
[-] Estándar											
A Sensor											
Versión de bomba											
[-] Bomba no resistente a explosiones (estándar)											
Ex Bomba resistente a explosiones											
Número de polos											
2 2 polos, 3000 min-1, 50 Hz											
4 4 polos, 1500 min-1, 50 Hz											
Frecuencia de red											
5 50 Hz											
Tensión de suministro y método de arranque											
0B 3 x 400-415 V, arranque directo											
0D 3 x 380-415 V, arranque directo											
1D 3 x 380-415 V, arranque estrella-triángulo											
0E 3 x 220-240 V, arranque directo											
1E 3 x 220-240 V, arranque estrella-triángulo											
Generación											
Vacío 1ª generación											
A 2ª generación											
B 3ª generación											
C 4ª generación											
Materiales de bomba											
Vacío Bomba en fundición por completo											
Q Bomba en fundición con impulsor en acero inoxidable											
Personalización											
Vacío Bomba de gama estándar											
Z Bomba personalizada											

BOMBAS SUMERGIBLES PARA AGUAS RESIDUALES ► BOMBAS SUMERGIBLES PARA AGUAS RESIDUALES

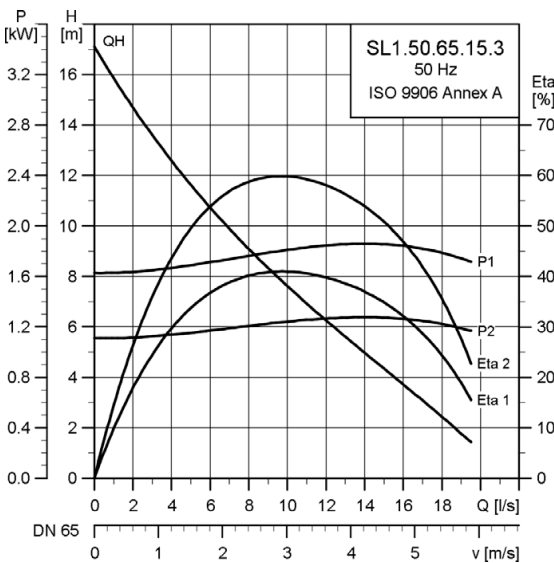
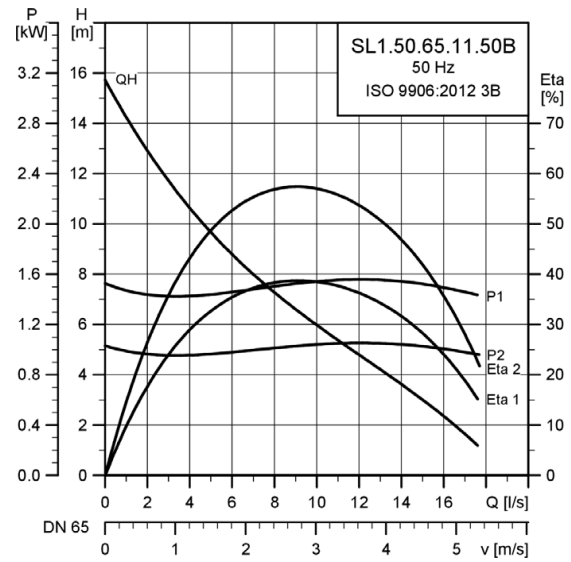
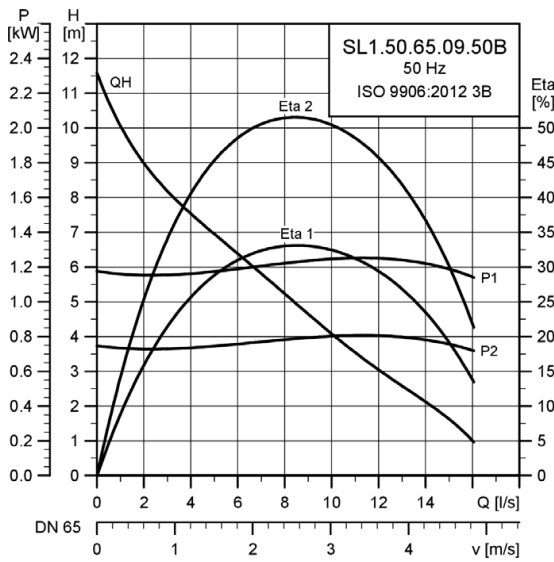
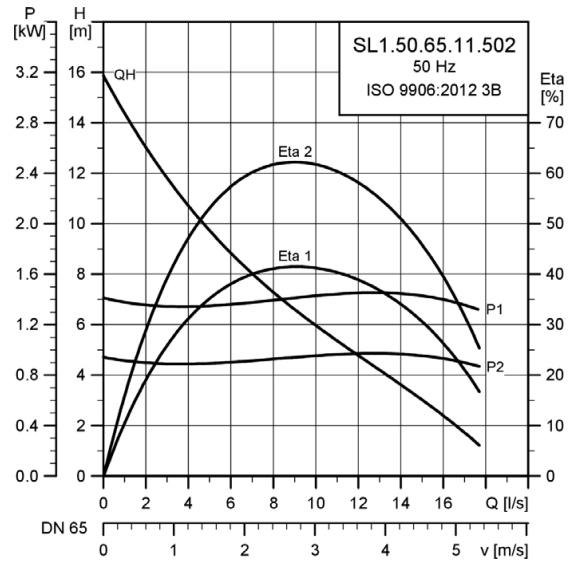
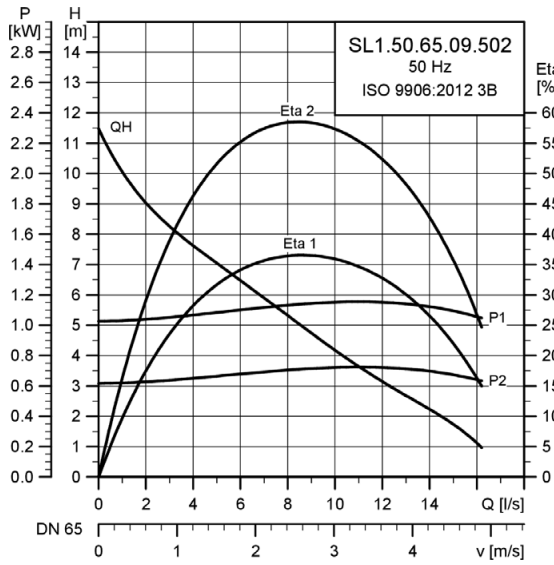

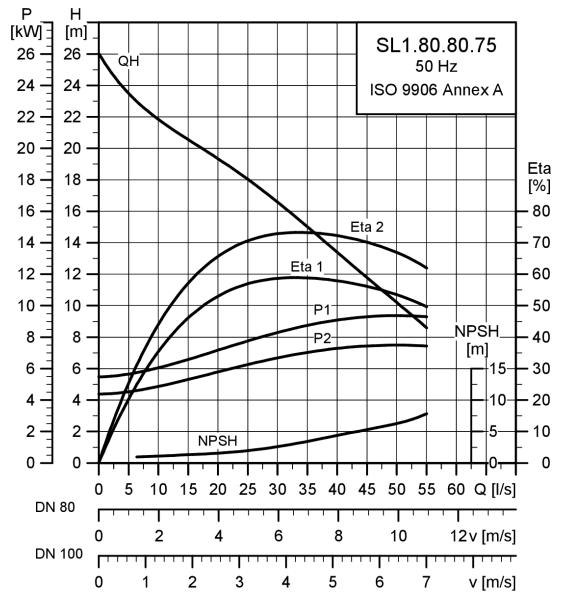
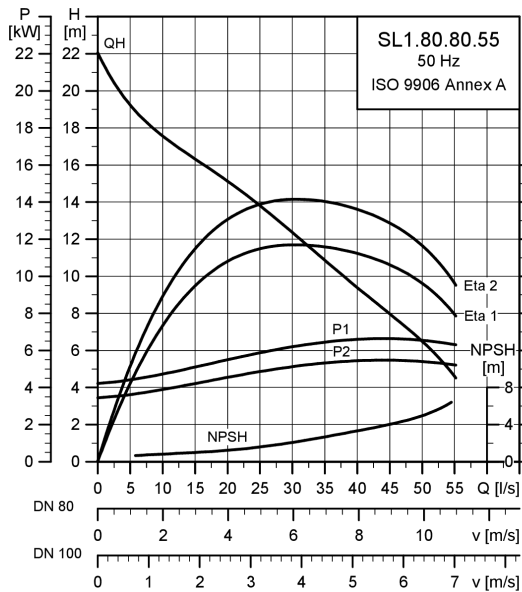
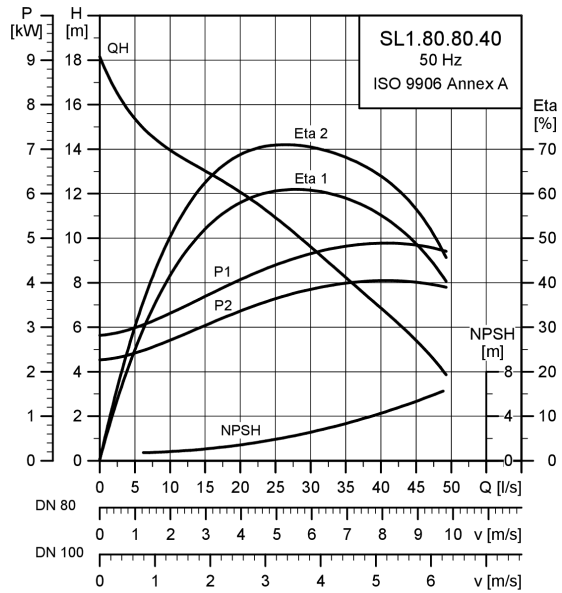
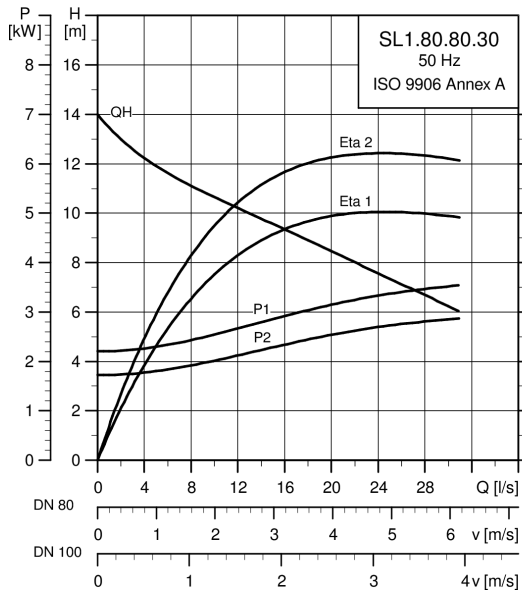
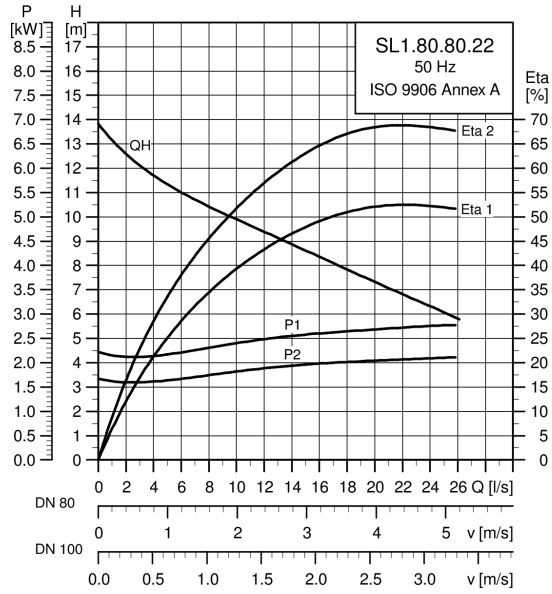
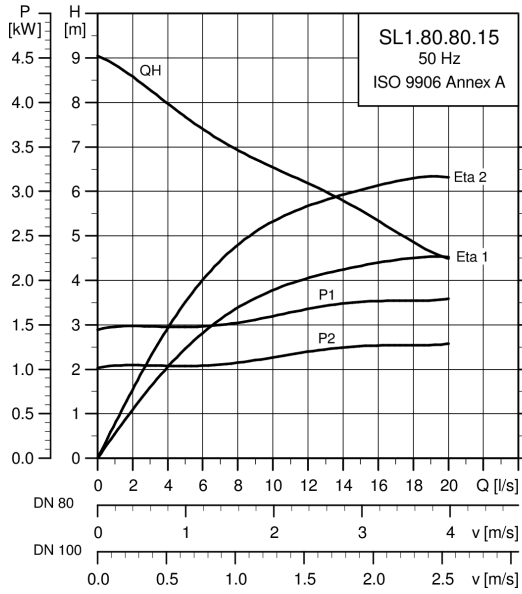

BOMBAS SUMERGIBLES PARA AGUAS RESIDUALES ► BOMBAS SUMERGIBLES PARA AGUAS RESIDUALES

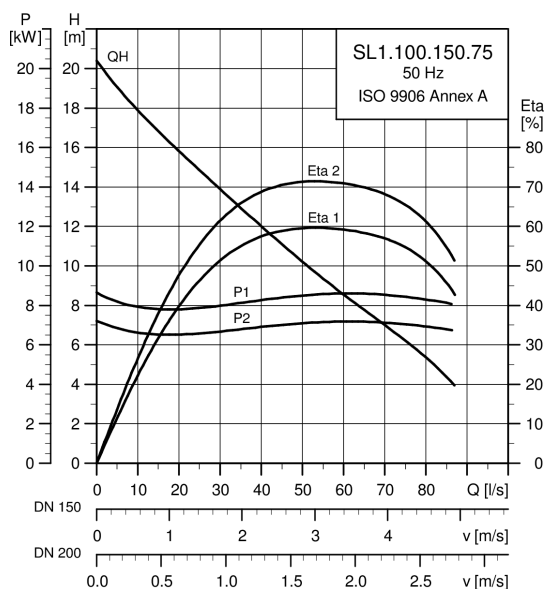
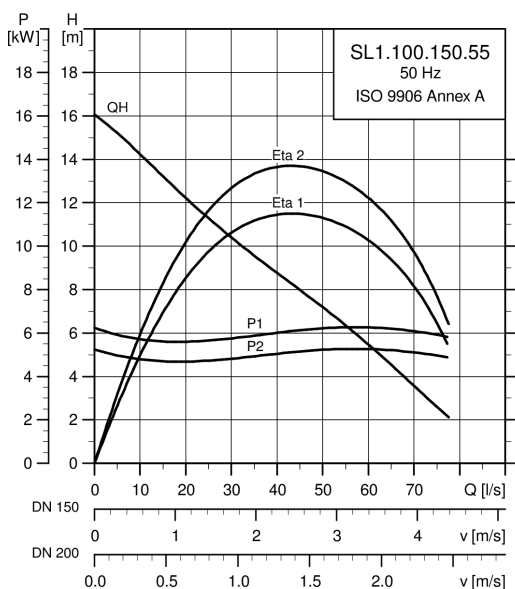
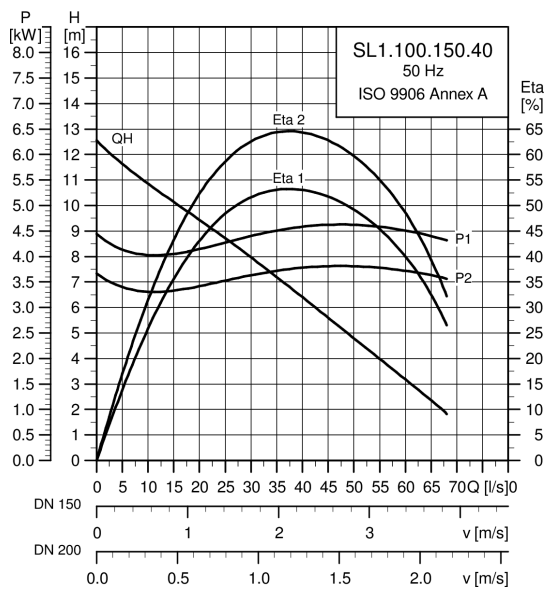
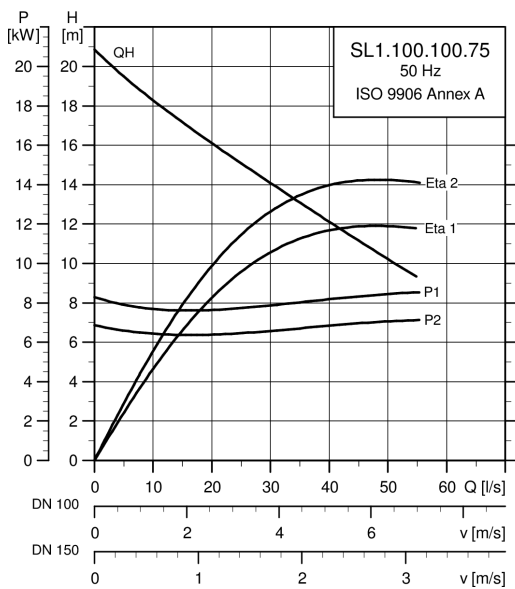
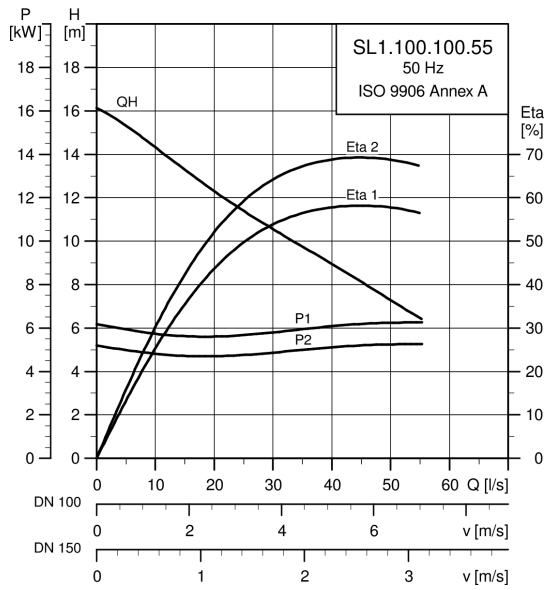
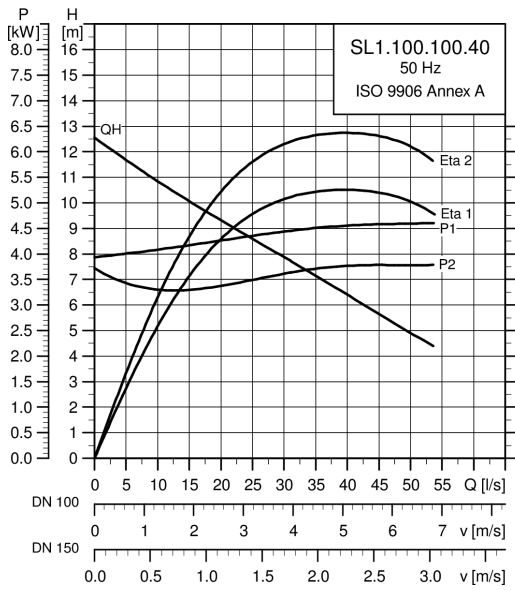

SL 1 / SL 1 AUTOADAPT: BOMBAS DE AGUAS RESIDUALES SUMERGIBLES EN FUNDICIÓN

Bomba centrífuga sumergible, diseñada para el manejo de aguas residuales, agua de proceso y aguas residuales no filtradas.

La bomba está diseñada para operaciones intermitentes y continuas en instalaciones sumergidas.

El revolucionario impulsor S-tube® proporciona un paso esférico libre de sólidos de hasta 50 mm y es adecuado para aguas residuales con un contenido sólidos de hasta 3%.

Líquido bombeado: Valor de pH entre 4 y 10.: 4-10

Temperatura del líquido: 0 °C a + 40 °C

Cortos periodos de tiempo (< 3 minutos) a 60 °C (no aplicable para versiones "Ex")

Impulsor: impulsor monocanal

Clase de aislamiento: F (155 °C) - bajo pedido: H

Temperatura: F (105 °C)

Grado de protección: IP 68

Cable de alimentación: Longitud estándar 10 m

Longitudes alternativas: 15 m, 20 m, 25 m, 30 m, 40 m, 50 m

Cable apantallado para funcionamiento con variador de frecuencia

Condiciones de trabajo:

- S1 > completamente sumergida
- S3 > parcialmente sumergida

Conexión de descarga: 50 mm

Tensión:

- 502: 1x230 V, 50 Hz Arranque directo [DOL]
- 50B: 3 x 400-415 V, 50 Hz Arranque directo [DOL]

Versión "E": Versión electrónica con funciones AUTOadapt - no apta para unidad de frecuencia externa

Versión "A": Bomba conectada al controlador CU100

Prot. térmica: Interruptor térmico



MPG WA

Conexión de impulsión	Tamaño salida (mm)	P2 [kW]	I [A]	A prueba de explosión	Nombre del producto	Código	Euros
1 x 230V							
DIN	65	0.9	6.1		SL1.50.65.09.2.1.502	96106562	2.604,00
DIN	65	0.9	6.1		SL1.50.65.09.A.2.1.502	96106564	3.628,00
DIN	65	0.9	6.1		SL1.50.65.09.E.2.1.502	96878450	4.097,00
DIN	65	0.9	6.1	•	SL1.50.65.09.Ex.2.1.502	96106563	3.083,00
DIN	65	0.9	6.1	•	SL1.50.65.09.E.Ex.2.1.502	96878452	4.511,00
DIN	65	1.1	7.4		SL1.50.65.11.2.1.502	96104125	2.956,00
DIN	65	1.1	7.4		SL1.50.65.11.A.2.1.502	96104127	3.659,00
DIN	65	1.1	7.4		SL1.50.65.11.E.2.1.502	96878454	4.425,00
DIN	65	1.1	7.4	•	SL1.50.65.11.Ex.2.1.502	96104126	3.453,00
DIN	65	1.1	7.4	•	SL1.50.65.11.E.Ex.2.1.502	96878456	4.839,00
3 x 400-415V							
DIN	65	0.9	2.8		SL1.50.65.09.2.50B	96106566	2.604,00
DIN	65	0.9	2.8		SL1.50.65.09.A.2.50B	96106570	3.308,00
DIN	65	0.9	2.8		SL1.50.65.09.E.2.50B	96878451	4.097,00
DIN	65	0.9	2.8	•	SL1.50.65.09.Ex.2.50B	96106568	3.083,00
DIN	65	0.9	2.8	•	SL1.50.65.09.E.Ex.2.50B	96878453	4.511,00
DIN	65	1.1	3.1		SL1.50.65.11.2.50B	96104129	2.956,00
DIN	65	1.1	3.1		SL1.50.65.11.A.2.50B	96104133	3.659,00
DIN	65	1.1	3.1		SL1.50.65.11.E.2.50B	96878455	4.425,00
DIN	65	1.1	3.1	•	SL1.50.65.11.Ex.2.50B	96104131	3.453,00
DIN	65	1.1	3.1	•	SL1.50.65.11.E.Ex.2.50B	96878457	4.839,00
DIN	65	1.5	3.8		SL1.50.65.15.2.50B	96104118	3.815,00
DIN	65	1.5	3.8		SL1.50.65.15.A.2.50B	96104122	4.555,00
DIN	65	1.5	3.8		SL1.50.65.15.E.2.50B	96878458	5.049,00
DIN	65	1.5	3.8	•	SL1.50.65.15.Ex.2.50B	96104120	4.157,00
DIN	65	1.5	3.8	•	SL1.50.65.15.E.Ex.2.50B	96878472	5.463,00

BOMBAS SUMERGIBLES PARA AGUAS RESIDUALES ► BOMBAS SUMERGIBLES PARA AGUAS RESIDUALES

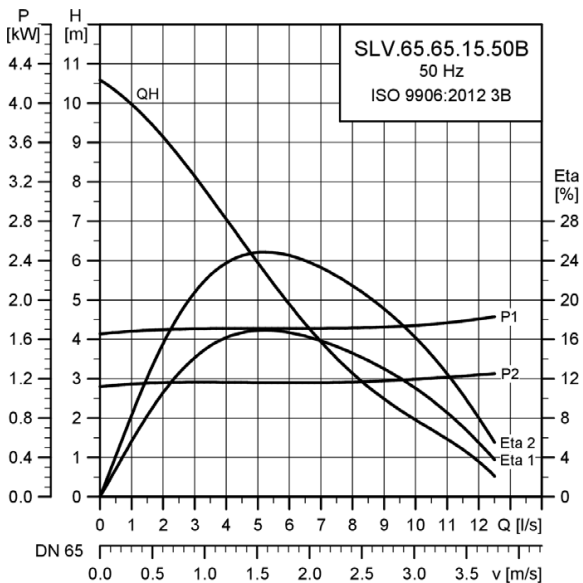
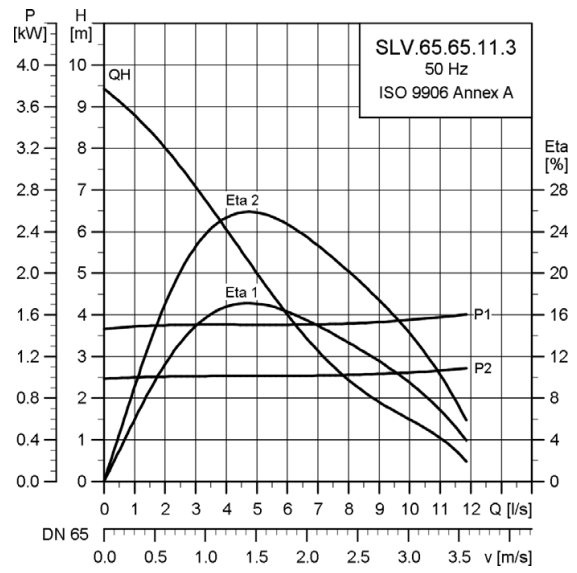
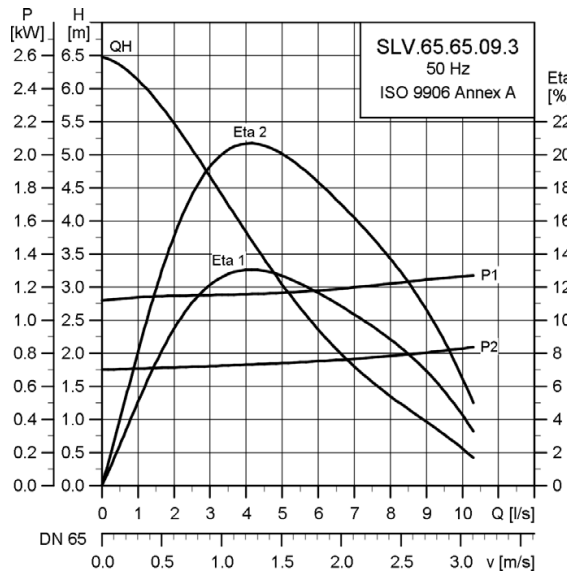
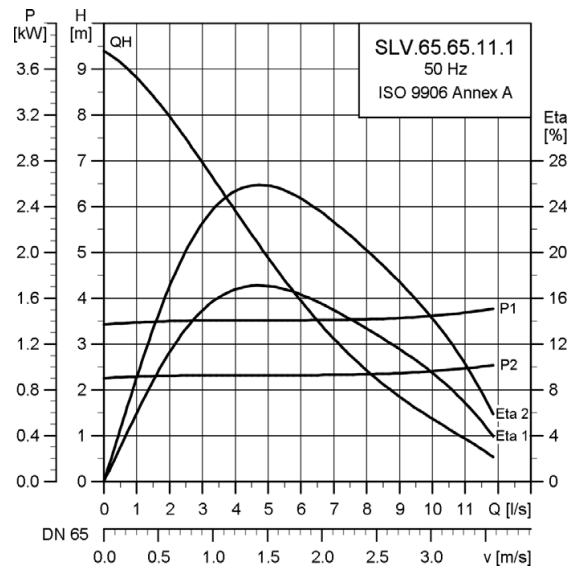
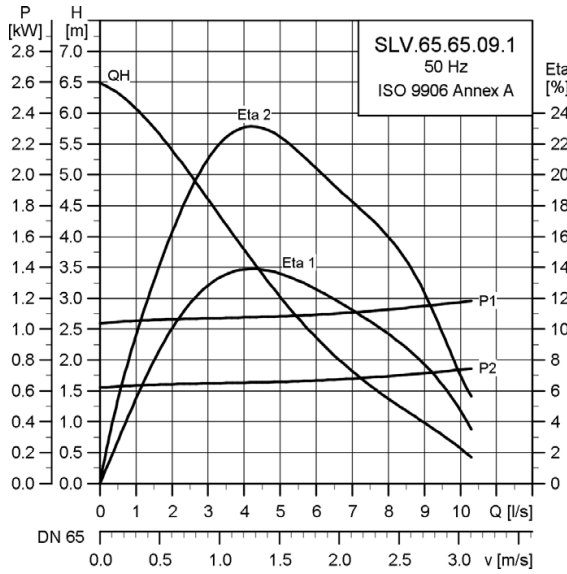

SLV / SLV AUTOADAPT: BOMBAS SUMERGIBLES DE AGUAS RESIDUALES EN FUNDICIÓN CON IMPULSOR VÓRTEX - 65 MM DE PASO LIBRE

Bomba centrífuga monoetapa, diseñada para el manejo de aguas residuales, agua de proceso y aguas residuales no filtradas.

La bomba está diseñada para operaciones intermitentes y continuas en instalaciones sumergidas.

El eficiente impulsor SuperVortex proporciona paso de fibras largas y sólidos de hasta 65 mm y es adecuado para aguas residuales con un contenido de sólidos de hasta 5%.

Líquido bombeado: Valor de pH entre 4 y 10

Temperatura del líquido: 0 °C a + 40 °C

Cortos periodos de tiempo (< 3 minutos) a 60 °C (no aplicable para versiones "Ex")

Impulsor: SuperVortex

Clase de aislamiento: F (155 °C) - bajo pedido: H

Temperatura: F (105 °C)

Grado de protección: IP 68

Cable de alimentación: Longitud estándar 10 m

Longitudes alternativas: 15 m, 20 m, 25 m, 30 m, 40 m, 50 m

Cable apantallado para funcionamiento con variador de frecuencia

Condiciones de trabajo:

- S1 > completamente sumergida
- S2 > parcialmente sumergida

Conexión de descarga: 50 mm

Tensión:

- 502: 1x230 V, 50 Hz Arranque directo [DOL]
- 50B: 3 x 400-415 V, 50 Hz Arranque directo [DOL]

Versión "E": Versión electrónica con funciones AUTOadapt - no apta para unidad de frecuencia externa

Versión "A": Bomba conectada al controlador CU100

Prot. térmica: Interruptor térmico



MPG WA

Conexión de impulsión	Tamaño salida (mm)	P2 [kW]	I [A]	A prueba de explosión	Nombre del producto	Código	Euros
1 x 230V							
DIN	65	0.9	6.1		SLV.65.65.09.2.1.502	96115119	2.566,00
DIN	65	0.9	6.1		SLV.65.65.09.A.2.1.502	96115121	3.269,00
DIN	65	0.9	6.1		SLV.65.65.09.E.2.1.502	96878474	4.065,00
DIN	65	0.9	6.1	•	SLV.65.65.09.Ex.2.1.502	96115120	3.043,00
DIN	65	0.9	6.1	•	SLV.65.65.09.E.Ex.2.1.502	96878476	4.480,00
DIN	65	1.1	7.4		SLV.65.65.11.2.1.502	96106573	2.881,00
DIN	65	1.1	7.4		SLV.65.65.11.A.2.1.502	96106575	3.583,00
DIN	65	1.1	7.4		SLV.65.65.11.E.2.1.502	96882685	4.359,00
DIN	65	1.1	7.4	•	SLV.65.65.11.Ex.2.1.502	96106574	3.374,00
DIN	65	1.1	7.4	•	SLV.65.65.11.E.Ex.2.1.502	96878480	4.774,00
3 x 400-415V							
DIN	65	0.9	2.8		SLV.65.65.09.2.50B	96115123	2.566,00
DIN	65	0.9	2.8		SLV.65.65.09.A.2.50B	96115125	3.269,00
DIN	65	0.9	2.8		SLV.65.65.09.E.2.50B	96878475	4.065,00
DIN	65	0.9	2.8	•	SLV.65.65.09.Ex.2.50B	96115124	3.043,00
DIN	65	0.9	2.8	•	SLV.65.65.09.E.Ex.2.50B	96878477	4.480,00
DIN	65	1.1	3.1		SLV.65.65.11.2.50B	96106577	2.794,00
DIN	65	1.1	3.1		SLV.65.65.11.A.2.50B	96106579	3.583,00
DIN	65	1.1	3.1		SLV.65.65.11.E.2.50B	96882686	4.359,00
DIN	65	1.1	3.1	•	SLV.65.65.11.Ex.2.50B	96106578	3.374,00
DIN	65	1.1	3.1	•	SLV.65.65.11.E.Ex.2.50B	96878481	4.774,00
DIN	65	1.5	3.8		SLV.65.65.15.2.50B	96104192	3.735,00
DIN	65	1.5	3.8		SLV.65.65.15.A.2.50B	96104194	4.474,00
DIN	65	1.5	3.8		SLV.65.65.15.E.2.50B	96878503	4.983,00
DIN	65	1.5	3.8	•	SLV.65.65.15.Ex.2.50B	96104193	4.076,00
DIN	65	1.5	3.8	•	SLV.65.65.15.E.Ex.2.50B	96878504	5.397,00

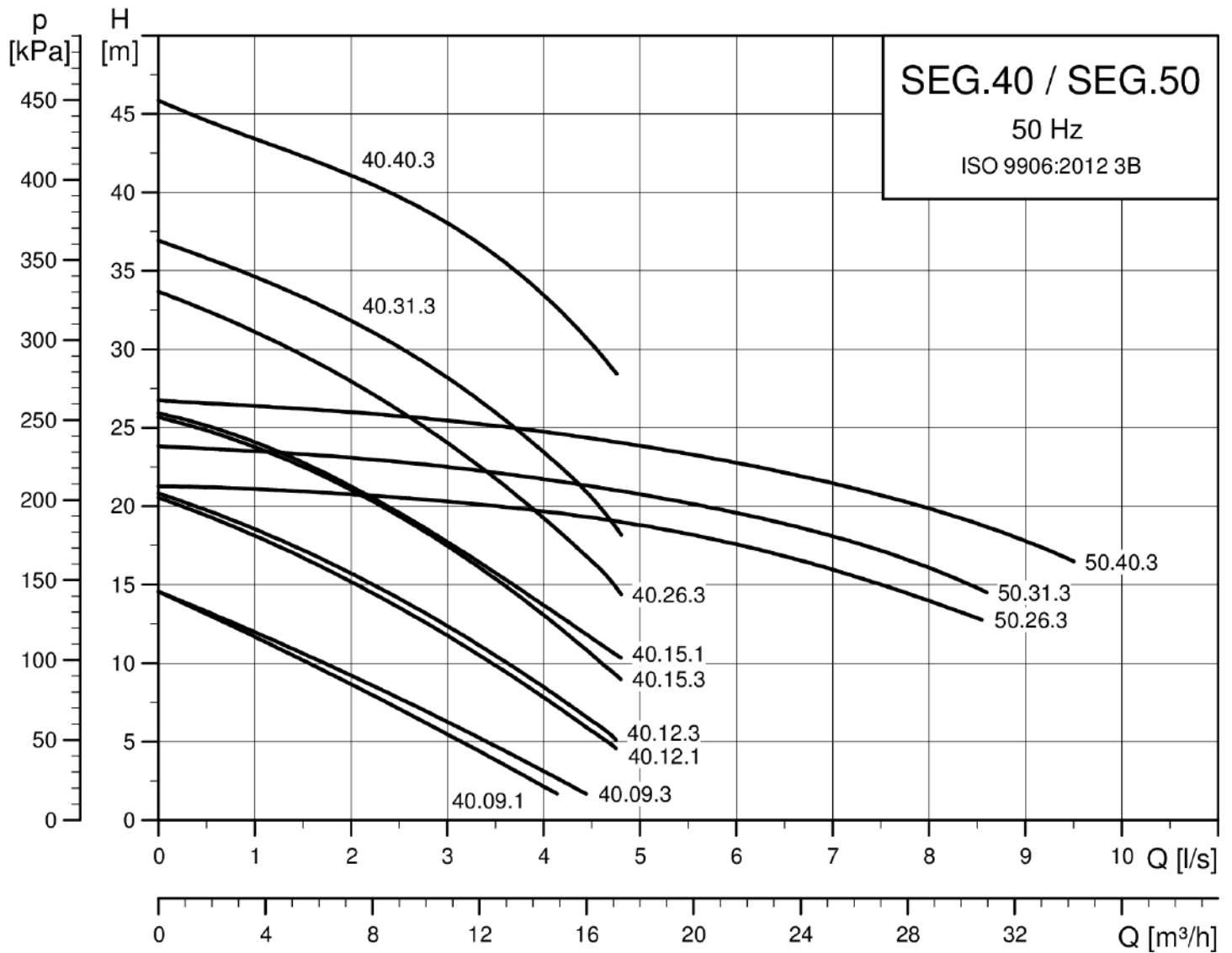

SEG / SEG AUTOADAPT: BOMBAS SUMERGIBLES EN FUNDICIÓN CON SISTEMA TRITURADOR

Las bombas SEG de Grundfos son bombas sumergibles con descarga horizontal, diseñadas específicamente para bombeo presurizado de aguas residuales con descarga desde inodoros.

Las bombas SEG están equipadas con un sistema de triturado, para convertir sólidos destructibles en piezas pequeñas para que puedan ser llevados a través de tuberías de un diámetro relativamente pequeño.



Líquido bombeado: Valor de pH entre 4 y 10

Temperatura del líquido: 0 °C a + 40 °C

Cortos periodos de tiempo (< 3 minutos) a 60 °C (no aplicable para versiones "Ex")

Impulsor: Sistema triturador Grindex

Clase de aislamiento: F (155 °C)- Bajo pedido: H

Clase de temperatura: F (155 °C)

Grado de protección: IP 68

Cable de red: Longitud estándar 10 m

Longitudes alternativas: 15 m, 20 m, 25 m, 30 m, 40 m, 50 m

Cable apantallado para funcionamiento con variador de frecuencia

Condiciones de trabajo:

- S1 > completamente sumergida
- S2 > parcialmente sumergida

Tensión:

- 502: 1x230 V, 50 Hz Arranque directo [DOL]
- 50B: 3 x 400-415 V, 50 Hz Arranque directo [DOL]

Versión "E": Versión electrónica con función AUTOadapt - no apta para variador de frecuencia externo

Versión "A": Bomba conectada a un controlador CU100

Prot. térmica: Interruptor térmico

MPG WB

Conexión de impulsión	Tamaño salida (mm)	P2 [kW]	I [A]	A prueba de explosión	Nombre del producto	Código	Euros
1 x 230V							
DIN	40	0.9	6.0		SEG.40.09.2.1.502	96075893	2.939,00
		0.9	6.0	•	SEG.40.09.EX.2.1.502	96075894	3.250,00
		0.9	8.0		SEG.40.09.E.2.1.502	96878505	4.339,00
		0.9	8.0	•	SEG.40.09.E.Ex.2.1.502	96878507	4.737,00
		1.2	7.4		SEG.40.12.E.2.1.502	96878509	4.339,00
		1.2	7.4	•	SEG.40.12.E.Ex.2.1.502	96878512	4.737,00
		1.2	8.0		SEG.40.12.2.1.502	96075901	2.939,00
		1.2	8.0	•	SEG.40.12.EX.2.1.502	96075902	3.250,00
		1.5	12.0		SEG.40.15.2.1.502	98280724	3.218,00
		1.5	12.0		SEG.40.15.E.2.1.502	98280726	4.697,00
3 x 400-415V							
DIN	40	0.9	2.8		SEG.40.09.E.2.50B	96878506	4.339,00
		0.9	2.8	•	SEG.40.09.E.Ex.2.50B	96878508	4.737,00
		0.9	3.0		SEG.40.09.2.50B	96075897	2.939,00
		0.9	3.0	•	SEG.40.09.EX.2.50B	96075898	3.250,00
		1.2	3.0		SEG.40.12.2.50B	96075905	2.939,00
		1.2	3.0	•	SEG.40.12.EX.2.50B	96075906	3.250,00
		1.2	3.1		SEG.40.12.E.2.50B	96878510	4.339,00
		1.2	3.1	•	SEG.40.12.E.Ex.2.50B	96878513	4.737,00
		1.5	3.8		SEG.40.15.E.2.50B	96878514	4.697,00
		1.5	3.8	•	SEG.40.15.E.Ex.2.50B	96878515	4.974,00
		1.5	4.0		SEG.40.15.2.50B	96075909	3.318,00

SEG / SEG Autoadapt

BOMBAS SUMERGIBLES PARA AGUAS RESIDUALES ► BOMBAS TRITURADORAS

Continuación

Conexión de impulsión	Tamaño salida (mm)	P2 [kW]	I [A]	A prueba de explosión	Nombre del producto	Código	Euros
DIN	40	1.5	4.0	•	SEG.40.15.EX.2.50B	96075910	3.539,00
		2.6	5.8		SEG.40.26.E.2.50B	96878516	5.603,00
		2.6	5.8	•	SEG.40.26.E.Ex.2.50B	96878517	5.886,00
		2.6	6.0		SEG.40.26.2.50B	96075913	4.118,00
		2.6	6.0	•	SEG.40.26.EX.2.50B	96075914	4.308,00
		3.1	6.3		SEG.40.31.E.2.50B	96878518	5.742,00
		3.1	6.3	•	SEG.40.31.E.Ex.2.50B	96878519	6.025,00
		3.1	7.0		SEG.40.31.2.50B	96075915	4.266,00
		3.1	7.0	•	SEG.40.31.EX.2.50B	96075916	4.456,00
		4.0	8.0		SEG.40.40.2.50B	96075917	4.977,00
	4.0	8.0	•	SEG.40.40.EX.2.50B	96075918	5.198,00	
	4.0	8.2		SEG.40.40.E.2.50B	96878520	6.413,00	
	4.0	8.2	•	SEG.40.40.E.Ex.2.50B	96878521	6.726,00	
	50	2.6	5.8		SEG.50.26.E.2.50B	99274434	5.881,00
		2.6	6.0		SEG.50.26.2.50B	99274384	4.325,00
		3.1	6.3		SEG.50.31.E.2.50B	99274436	6.028,00
		3.1	7.0		SEG.50.31.2.50B	99274386	4.479,00
		4.0	8.0		SEG.50.40.2.50B	99274388	5.225,00
		4.0	8.2		SEG.50.40.E.2.50B	99274438	6.731,00

SL1/SLV: Bombas de aguas residuales para instalación sumergida

	SL	1	.80	.80	.40	.A	.Ex	.4	.5	0D	.Q
Gama de bombas											
SL Bomba Grundfos de aguas fecales y residuales											
Modelo de impulsor											
1 Impulsor de S-tube											
V Impulsor SuperVortex (caudal libre)											
Conducto de bomba											
80 Tamaño máximo de sólidos [mm]											
Descarga de bomba											
80 Diámetro nominal de la conexión de descarga de la bomba [mm]											
Potencia de salida, P2											
40 P2 = código de denominación de modelo/10 [kW]											
Equipo											
[-] Estándar											
A Sensor											
Versión de bomba											
[-] Bomba no resistente a explosiones (estándar)											
Ex Bomba resistente a explosiones											
Número de polos											
2 2 polos, 3000 min-1, 50 Hz											
4 4 polos, 1500 min-1, 50 Hz											
Frecuencia de red											
5 50 Hz											
Tensión de suministro y método de arranque											
0B 3 x 400-415 V, arranque directo											
0D 3 x 380-415 V, arranque directo											
1D 3 x 380-415 V, arranque estrella-triángulo											
0E 3 x 220-240 V, arranque directo											
1E 3 x 220-240 V, arranque estrella-triángulo											
Generación											
Vacío 1ª generación											
A 2ª generación											
B 3ª generación											
C 4ª generación											
Materiales de bomba											
Vacío Bomba en fundición por completo											
Q Bomba en fundición con impulsor en acero inoxidable											
Personalización											
Vacío Bomba de gama estándar											
Z Bomba personalizada											

BOMBAS SUMERGIBLES PARA AGUAS RESIDUALES ► BOMBAS DE AGUAS RESIDUALES

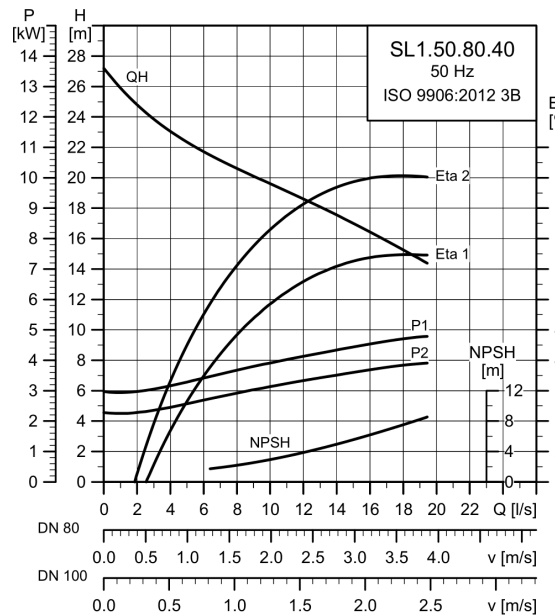
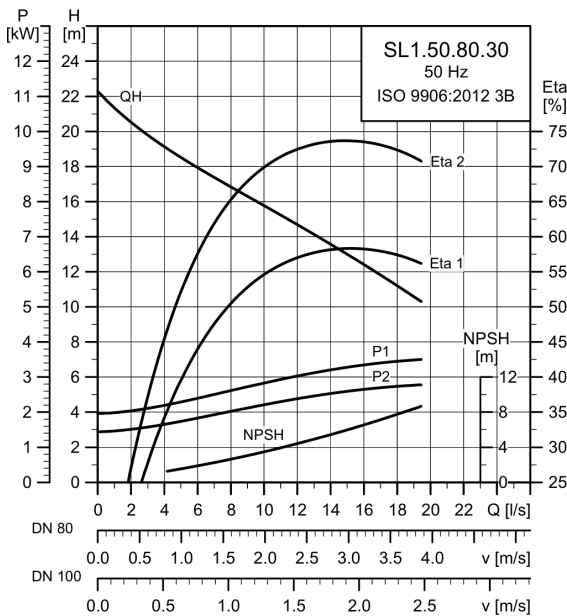
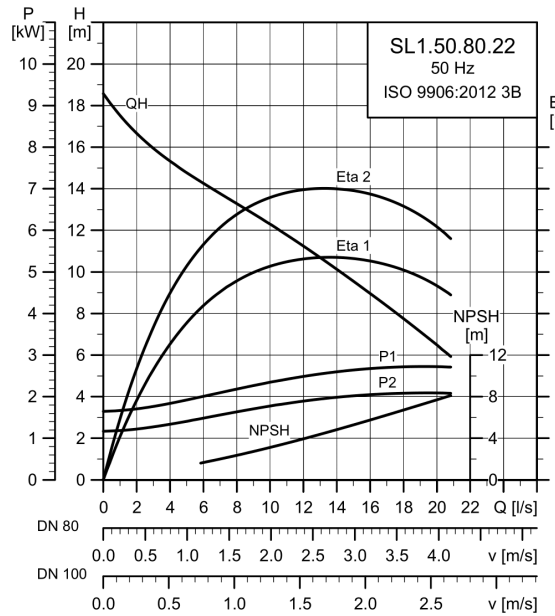
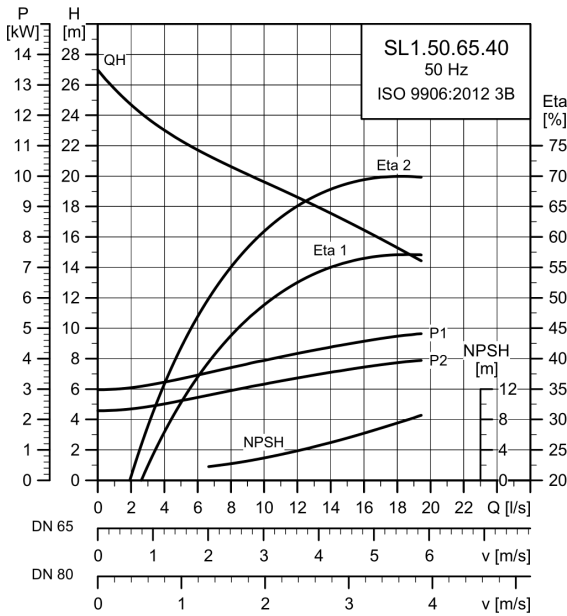
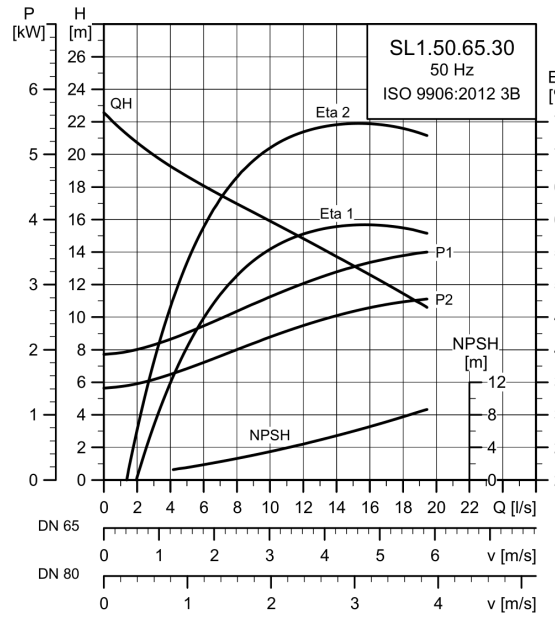
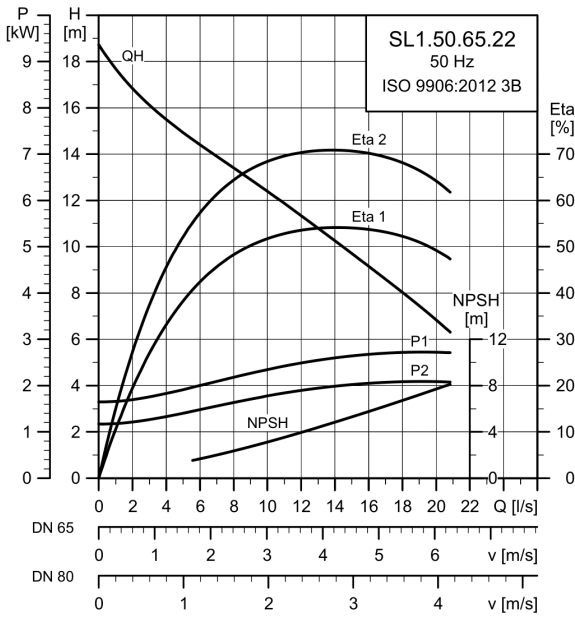

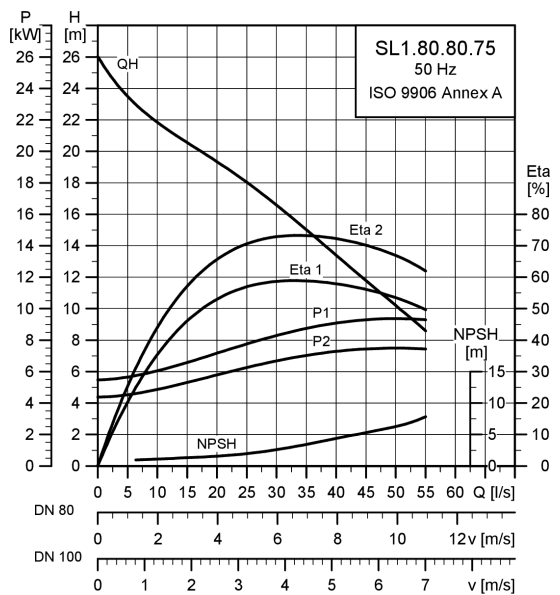
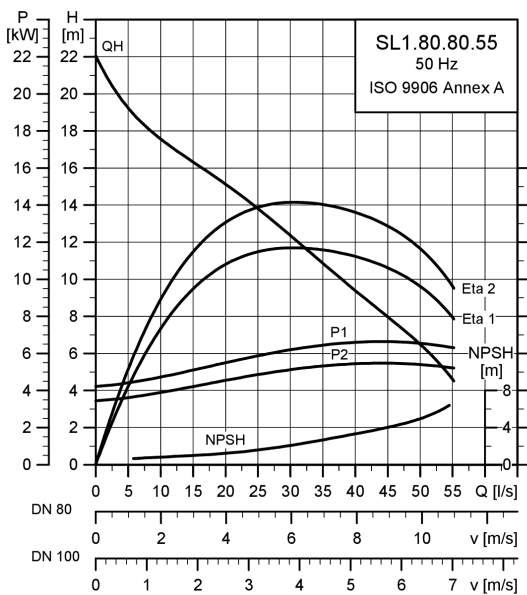
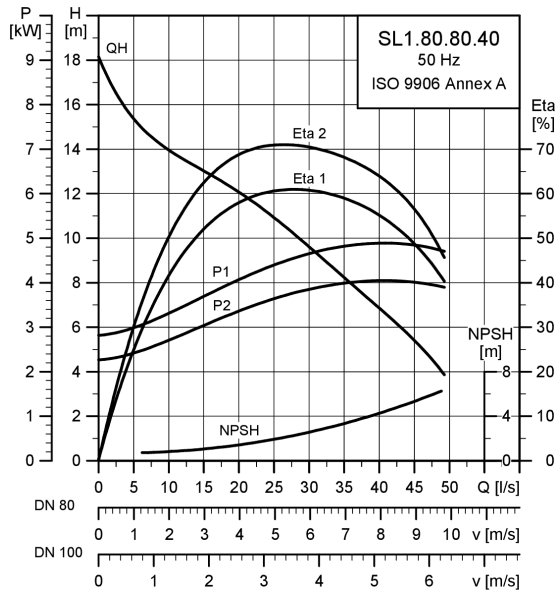
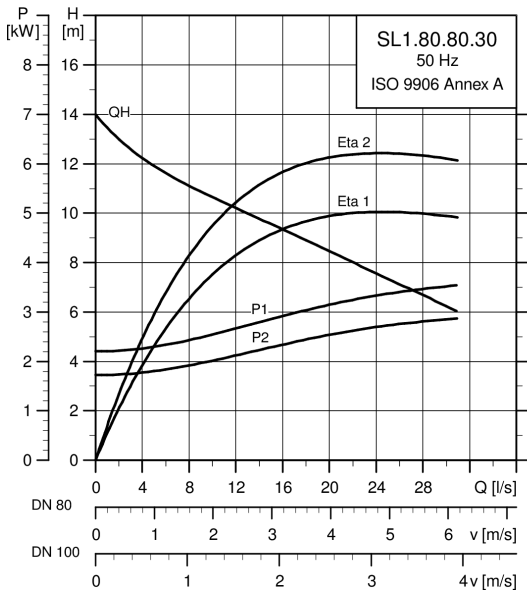
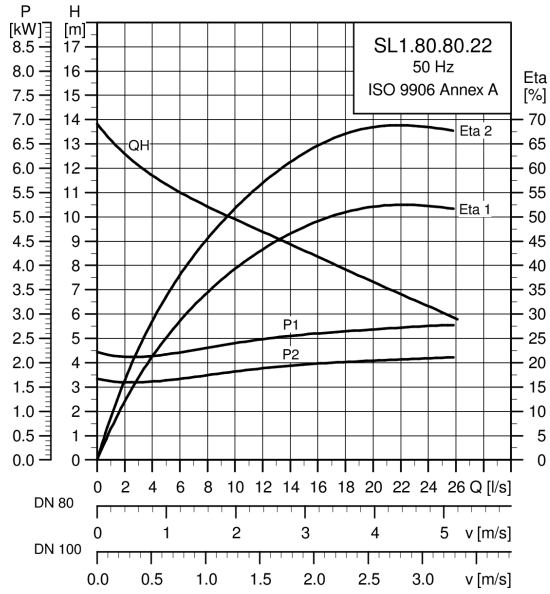
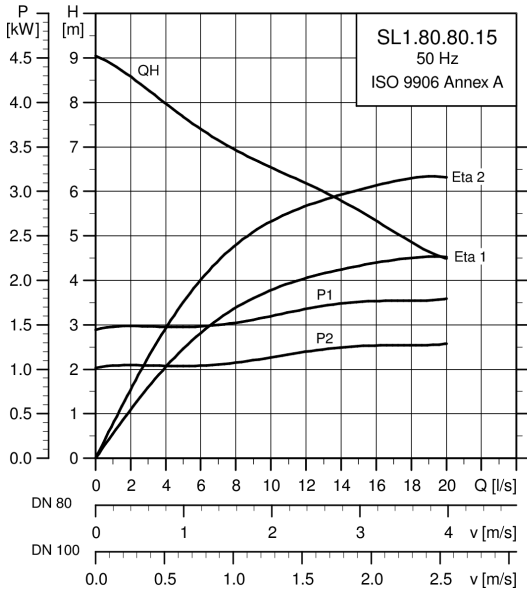

BOMBAS SUMERGIBLES PARA AGUAS RESIDUALES ► BOMBAS DE AGUAS RESIDUALES

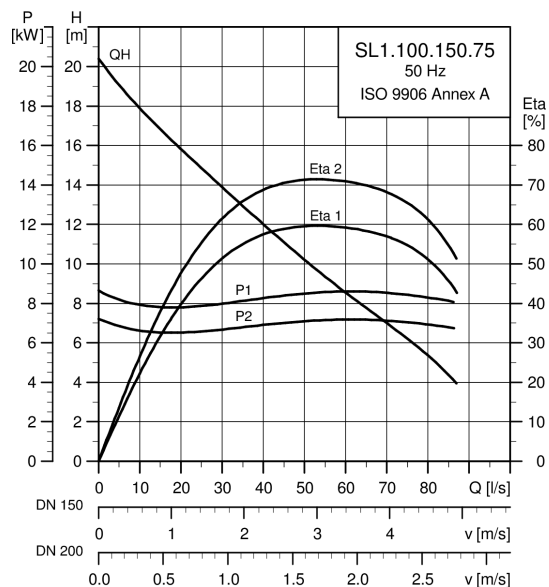
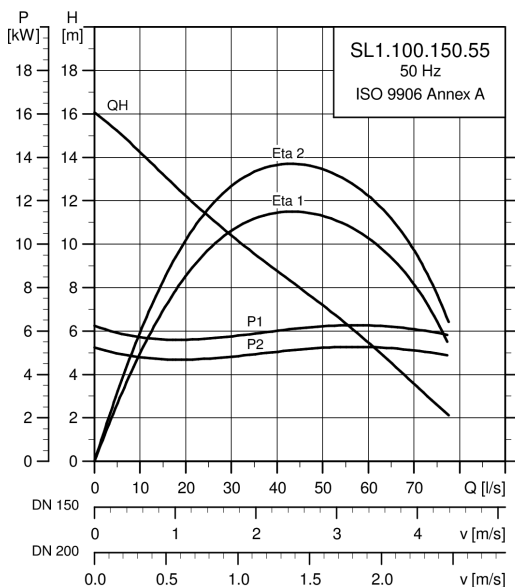
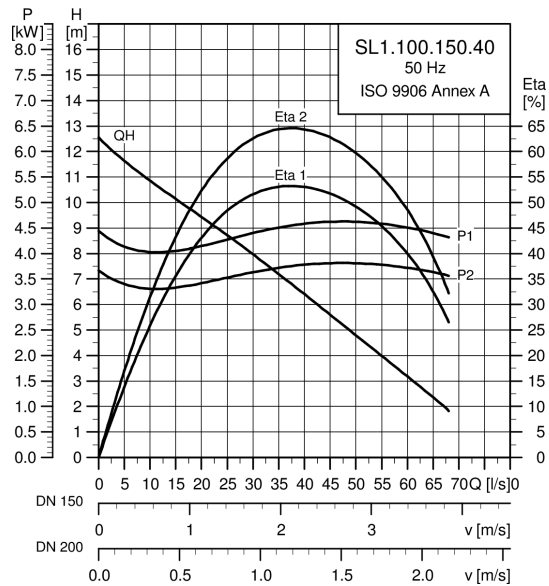
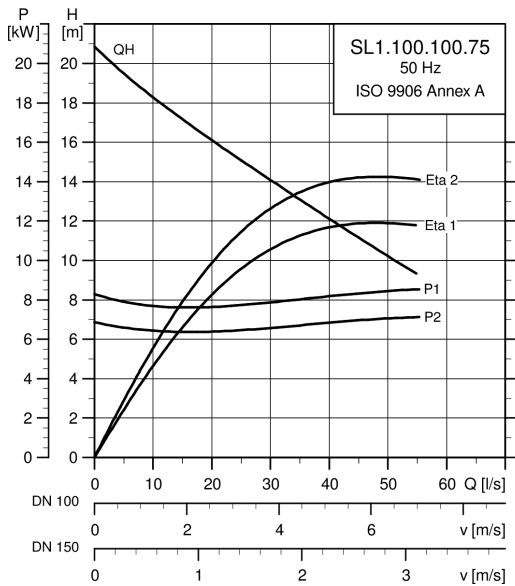
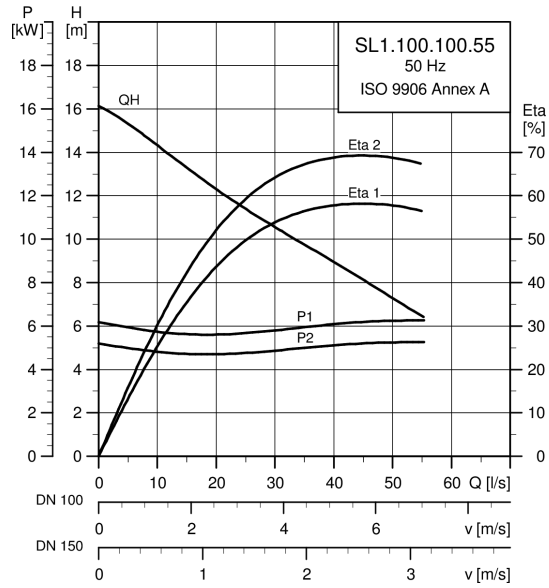
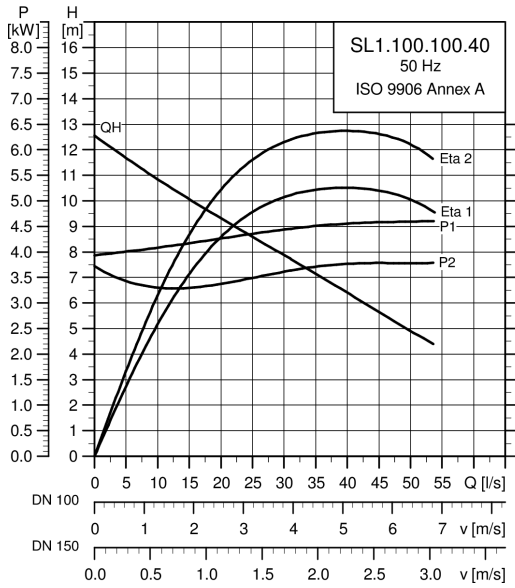

SL 1 (1.1-11KW): BOMBAS DE AGUAS RESIDUALES PARA INSTALACIÓN SUMERGIDA CON IMPULSOR S-TUBE

Tipos de instalación:

Instalación sumergida con sistema de autoacoplamiento

Instalación sumergida, transportablesobre soporte de anillo.

Gama de productos :

Versión estándar: carcasa de la bomba de hierro fundido, impulsor y parte superior del motor EN-GJL-200/250

Versión con sensor: Bomba con Pt1000 en los devanados del estator, sensor WIO y de humedad en el motor

Especificaciones de material :

Q: impulsor de acero inoxidable, carcasa de la bomba y parte superior del motor acc. EN-GJL-200/250

R: completamente en acero inoxidable acc. EN 1,4408

S: carcasa de la bomba de acero inoxidable, otras partes en hierro fundido EN-GJL-250 (disponible para versiones específicas - bajo pedido)

D: bomba de acero inoxidable, EN 1.4517 / 1.4539 (disponible para versiones específicas - bajo pedido)

Motores a prueba de explosiones para entornos potencialmente explosivos.

Motor: 2 polos (3.000 min⁻¹) o 4 polos (1.500 min⁻¹)

Motor trifásico de 50 Hz con tensiones: (OD: 380-415V, DOL / 1D: 380-415V, Y / D / 0E: 220-240 V, DOL / 1E: 220 - 240 V, Y / D)

Todos los tipos de bombas están diseñados para el funcionamiento con convertidor de frecuencia

Máximo 20 arranques por hora.

Valor de pH de 4 a 14

Temperatura del líquido: 0° C a +40 °C

Grado de protección: IP 68

Clase de aislamiento: H

Tipo de impulsor: S-tube

Voltaje: 3 x 380-415 V

Profundidad de instalación máxima: 20 m



13

MPG WA

Conexión de impulsión	Tamaño salida (mm)	P2 [kW]	I [A]	Polos	Nombre del producto	Código	Euros
3 x 380-415V							
DIN	65	2.2	4.7	2	SL1.50.65.22.2.50D.C	98624257	4.465,00
DIN	65	2.2	4.7	2	SL1.50.65.22.A.EX.2.50D.C	98626482	5.513,00
DIN	65	2.2	4.7	2	SL1.50.65.22.EX.2.50D.C	98626698	4.705,00
DIN	65	3.0	6.4	2	SL1.50.65.30.2.50D.C	98624258	5.037,00
DIN	65	3.0	6.4	2	SL1.50.65.30.A.EX.2.50D.C	98626483	6.084,00
DIN	65	3.0	6.4	2	SL1.50.65.30.EX.2.50D.C	98626699	5.278,00
DIN	80	1.5	3.9	4	SL1.80.80.15.4.50D.C	98624693	5.093,00
DIN	80	1.5	3.9	4	SL1.80.80.15.A.EX.4.50D.C	98626399	6.148,00
DIN	80	1.5	3.9	4	SL1.80.80.15.EX.4.50D.C	98626615	5.333,00
DIN	80	2.2	4.7	2	SL1.50.80.22.2.50D.C	98617678	4.555,00
DIN	80	2.2	4.7	2	SL1.50.80.22.EX.2.50D.C	98617679	4.795,00
DIN	80	2.2	4.7	2	SL1.50.80.22.A.EX.2.50D.C	98617691	5.602,00
DIN	80	2.2	5.4	4	SL1.80.80.22.4.50D.C	98624251	5.478,00
DIN	80	2.2	5.4	4	SL1.80.80.22.A.EX.4.50D.C	98626403	6.533,00
DIN	80	2.2	5.4	4	SL1.80.80.22.EX.4.50D.C	98626619	5.719,00
DIN	80	3.0	6.4	2	SL1.50.80.30.2.50D.C	98626076	5.117,00
DIN	80	3.0	6.4	2	SL1.50.80.30.A.EX.2.50D.C	98626484	6.163,00

SL 1 (1.1-11kW)

BOMBAS SUMERGIBLES PARA AGUAS RESIDUALES ► BOMBAS DE AGUAS RESIDUALES

Continuación

Conexión de impulsión	Tamaño salida (mm)	P2 [kW]	I [A]	Polos	Nombre del producto	Código	Euros
DIN	80	3.0	6.4	2	SL1.50.80.30.EX.2.50D.C	98626700	5.357,00
DIN	80	3.0	6.9	4	SL1.80.80.30.4.50D.C	98624669	7.406,00
DIN	80	3.0	6.9	4	SL1.80.80.30.A.EX.4.50D.C	98626392	8.694,00
DIN	80	3.0	6.9	4	SL1.80.80.30.EX.4.50D.C	98626608	7.882,00
DIN	100	1.5	3.9	4	SL1.80.100.15.4.50D.C	98625977	5.110,00
DIN	100	1.5	3.9	4	SL1.80.100.15.A.EX.4.50D.C	98626400	6.165,00
DIN	100	1.5	3.9	4	SL1.80.100.15.EX.4.50D.C	98626616	5.350,00
DIN	100	2.2	5.4	4	SL1.80.100.22.4.50D.C	98624695	5.505,00
DIN	100	2.2	5.4	4	SL1.80.100.22.A.EX.4.50D.C	98626404	6.560,00
DIN	100	2.2	5.4	4	SL1.80.100.22.EX.4.50D.C	98626620	5.746,00
DIN	100	3.0	6.9	4	SL1.80.100.30.4.50D.C	98625966	7.453,00
DIN	100	3.0	6.9	4	SL1.80.100.30.A.EX.4.50D.C	98626393	8.740,00
DIN	100	3.0	6.9	4	SL1.80.100.30.EX.4.50D.C	98626609	7.929,00
3 x 380-415VD							
DIN	65	4.0	8.2	2	SL1.50.65.40.2.51D.C	98624259	5.947,00
DIN	65	4.0	8.2	2	SL1.50.65.40.A.EX.2.51D.C	98626489	6.751,00
DIN	65	4.0	8.2	2	SL1.50.65.40.EX.2.51D.C	98626705	5.947,00
DIN	80	4.0	8.2	2	SL1.50.80.40.2.51D.C	98624260	6.033,00
DIN	80	4.0	8.2	2	SL1.50.80.40.A.EX.2.51D.C	98626492	6.837,00
DIN	80	4.0	8.2	2	SL1.50.80.40.EX.2.51D.C	98626708	6.033,00
DIN	80	4.0	9.6	4	SL1.80.80.40.4.51D.C	98626052	8.391,00
DIN	80	4.0	9.6	4	SL1.80.80.40.A.EX.4.51D.C	98626460	9.677,00
DIN	80	4.0	9.6	4	SL1.80.80.40.EX.4.51D.C	98626676	8.867,00
DIN	80	5.5	10.9	4	SL1.80.80.55.4.51D.C	98624697	9.681,00
DIN	80	5.5	10.9	4	SL1.80.80.55.A.EX.4.51D.C	98626431	10.965,00
DIN	80	5.5	10.9	4	SL1.80.80.55.EX.4.51D.C	98626647	10.157,00
DIN	80	7.5	14.4	4	SL1.80.80.75.4.51D.C	98624703	11.034,00
DIN	80	7.5	14.4	4	SL1.80.80.75.A.EX.4.51D.C	98626471	12.411,00
DIN	80	7.5	14.4	4	SL1.80.80.75.EX.4.51D.C	98626687	11.605,00
DIN	100	4.0	9.6	4	SL1.80.100.40.4.51D.C	98626053	8.416,00
DIN	100	4.0	9.6	4	SL1.80.100.40.A.EX.4.51D.C	98626461	9.702,00
DIN	100	4.0	9.6	4	SL1.80.100.40.EX.4.51D.C	98626677	8.892,00
DIN	100	4.0	9.6	4	SL1.100.100.40.4.51D.C	98624701	9.316,00
DIN	100	4.0	9.6	4	SL1.100.100.40.A.EX.4.51D.C	98626462	10.600,00
DIN	100	4.0	9.6	4	SL1.100.100.40.EX.4.51D.C	98626678	9.792,00
DIN	100	5.5	10.9	4	SL1.80.100.55.4.51D.C	98626028	9.681,00
DIN	100	5.5	10.9	4	SL1.80.100.55.A.EX.4.51D.C	98626432	10.965,00
DIN	100	5.5	10.9	4	SL1.80.100.55.EX.4.51D.C	98626648	10.157,00
DIN	100	5.5	10.9	4	SL1.100.100.55.4.51D.C	98626029	10.614,00
DIN	100	5.5	10.9	4	SL1.100.100.55.A.EX.4.51D.C	98626433	11.896,00
DIN	100	5.5	10.9	4	SL1.100.100.55.EX.4.51D.C	98626649	11.090,00
DIN	100	7.5	14.4	4	SL1.80.100.75.4.51D.C	98626066	11.129,00
DIN	100	7.5	14.4	4	SL1.80.100.75.A.EX.4.51D.C	98626472	12.506,00
DIN	100	7.5	14.4	4	SL1.80.100.75.EX.4.51D.C	98626688	11.700,00
DIN	100	7.5	14.4	4	SL1.100.100.75.4.51D.C	98626067	11.913,00
DIN	100	7.5	14.4	4	SL1.100.100.75.A.EX.4.51D.C	98626473	13.288,00
DIN	100	7.5	14.4	4	SL1.100.100.75.EX.4.51D.C	98626689	12.484,00
DIN	150	4.0	9.6	4	SL1.100.150.40.4.51D.C	98626054	9.459,00
DIN	150	4.0	9.6	4	SL1.100.150.40.A.EX.4.51D.C	98626463	10.743,00
DIN	150	4.0	9.6	4	SL1.100.150.40.EX.4.51D.C	98626679	9.935,00
DIN	150	5.5	10.9	4	SL1.100.150.55.4.51D.C	98626030	10.761,00
DIN	150	5.5	10.9	4	SL1.100.150.55.A.EX.4.51D.C	98626434	12.043,00
DIN	150	5.5	10.9	4	SL1.100.150.55.EX.4.51D.C	98626650	11.237,00
DIN	150	7.5	14.4	4	SL1.100.150.75.4.51D.C	98626068	12.060,00

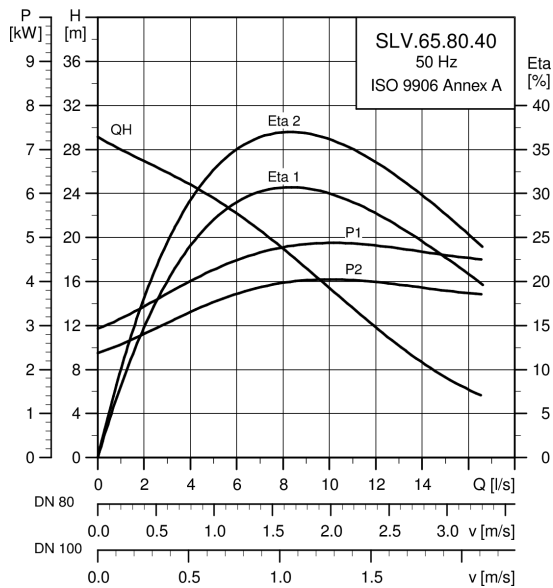
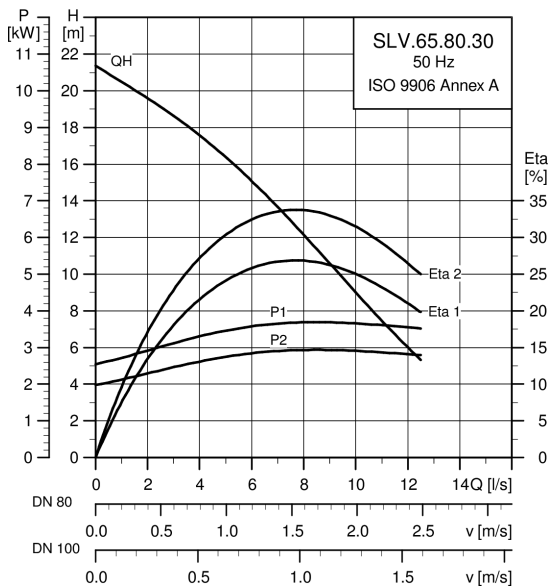
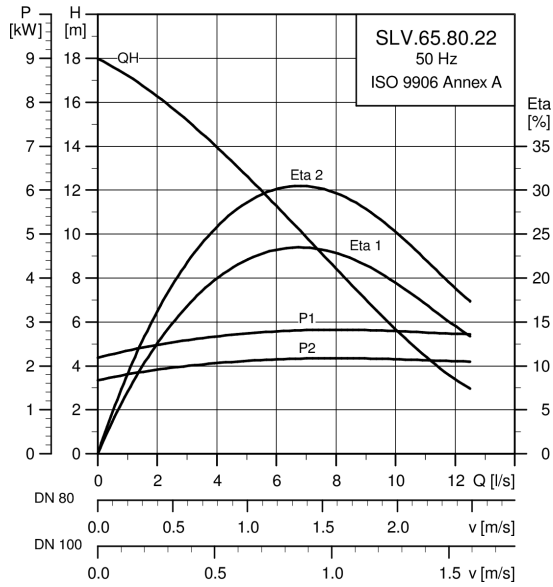
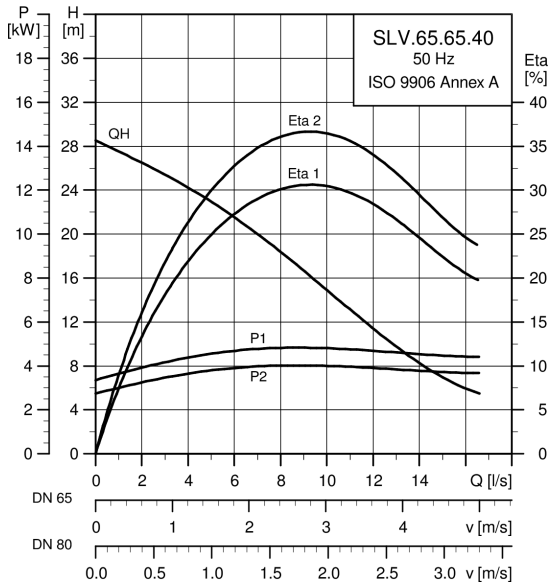
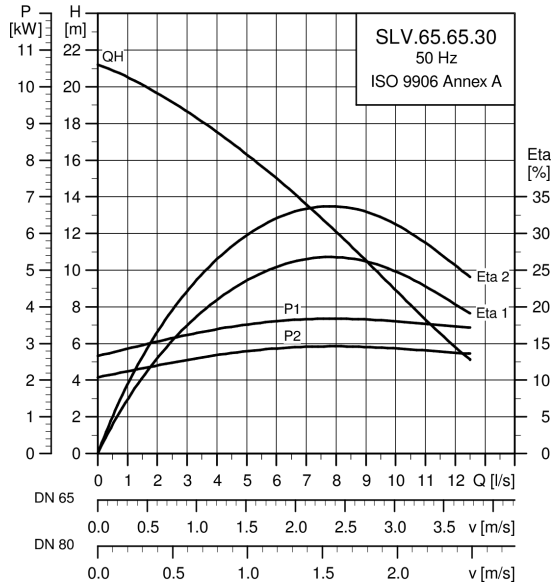
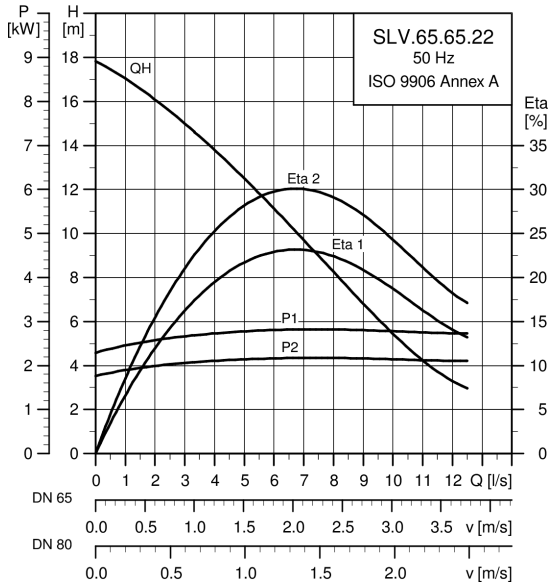

BOMBAS SUMERGIBLES PARA AGUAS RESIDUALES ► BOMBAS DE AGUAS RESIDUALES

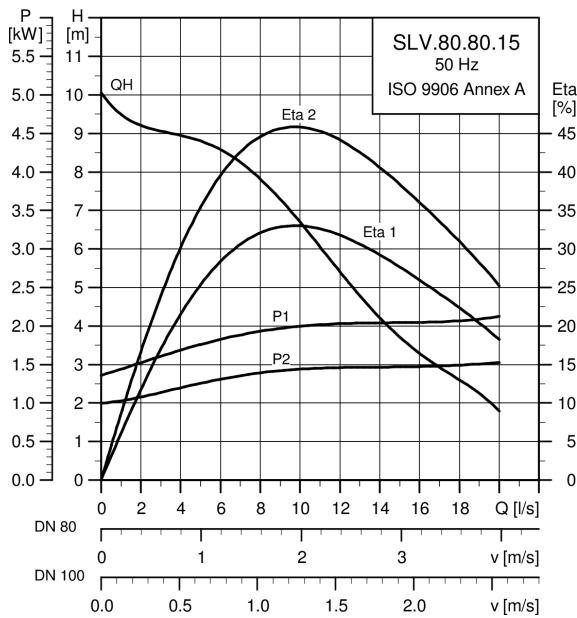
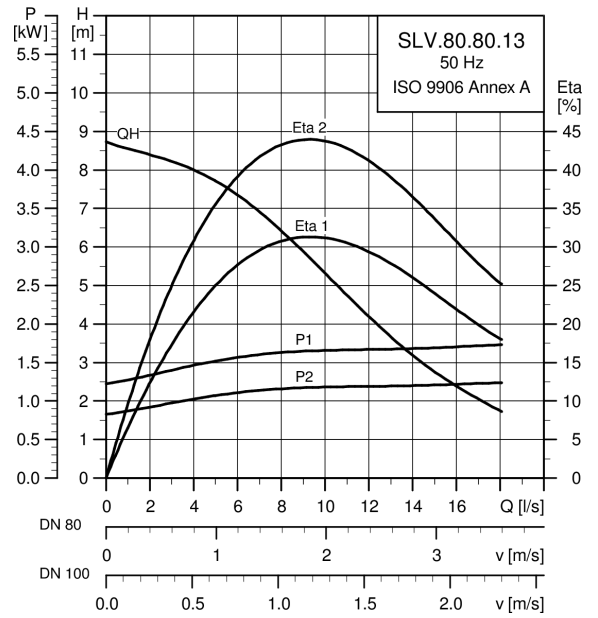
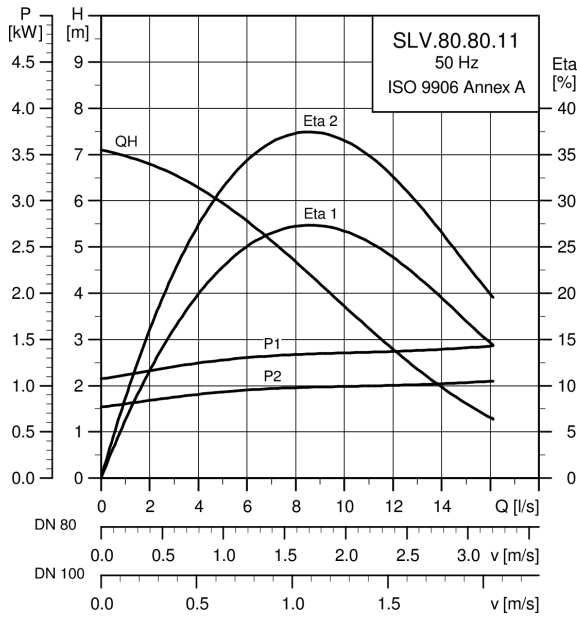
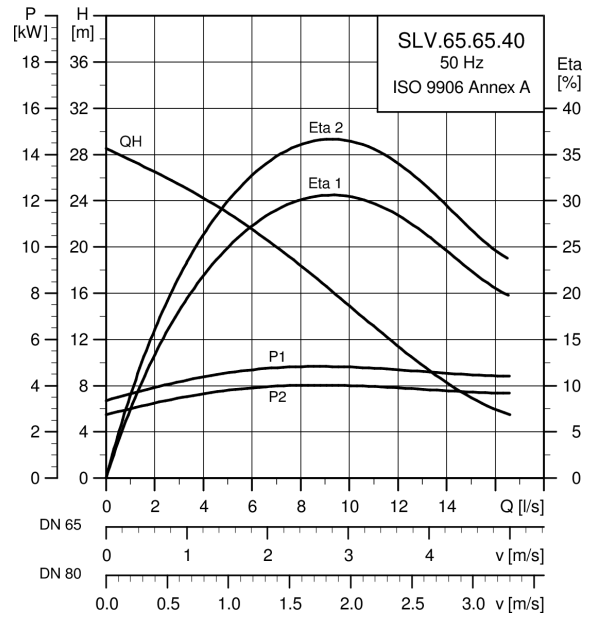
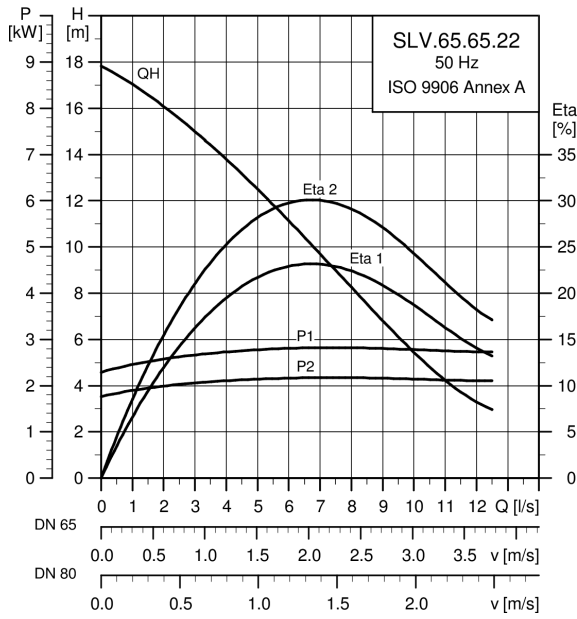

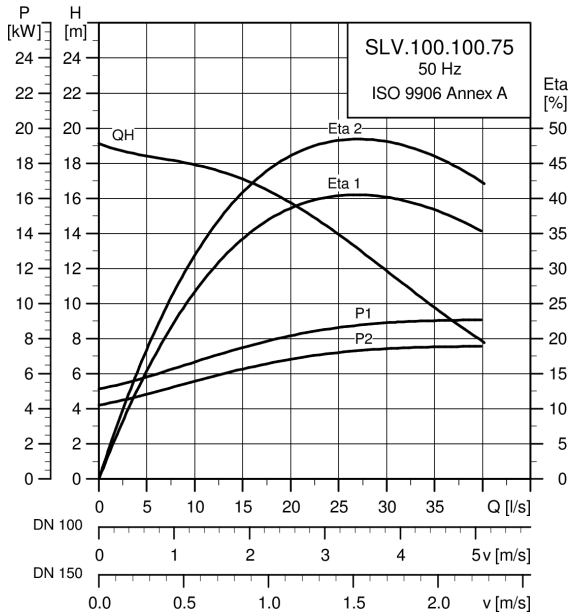
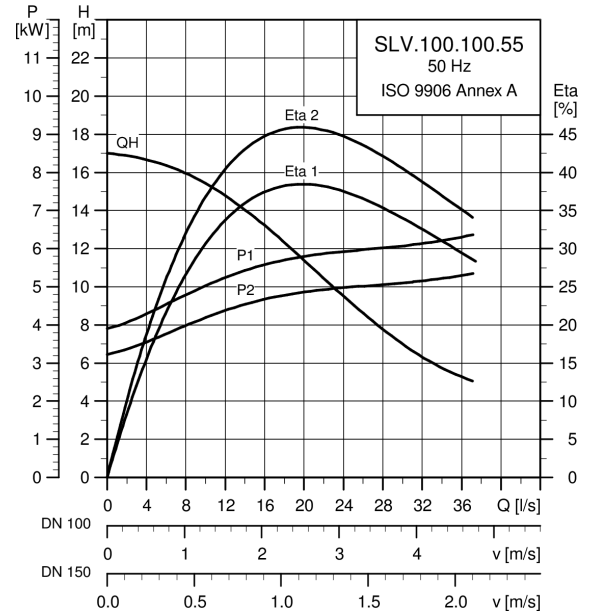
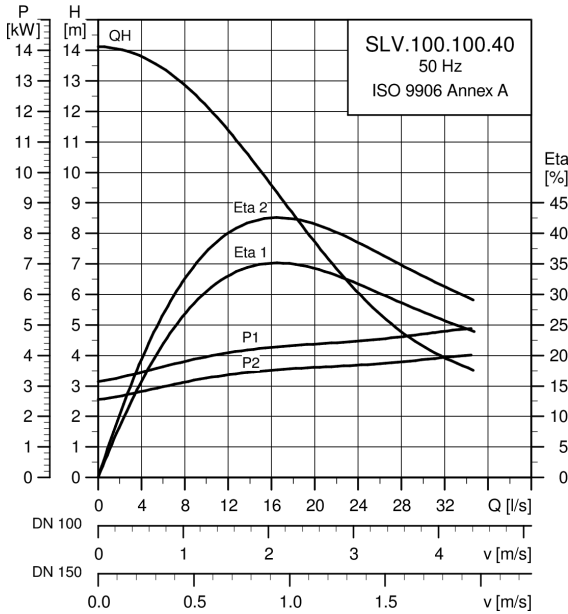
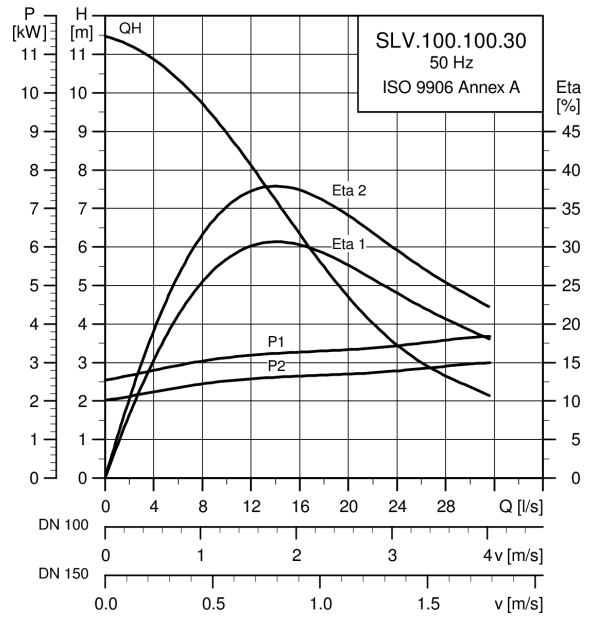
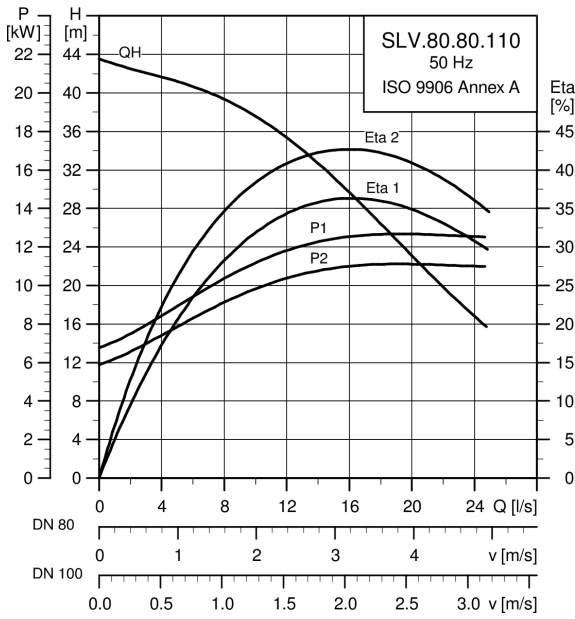

SLV (1.1 - 11kW)

BOMBAS SUMERGIBLES PARA AGUAS RESIDUALES ► BOMBAS DE AGUAS RESIDUALES

SLV (1.1 - 11KW): BOMBAS DE AGUAS RESIDUALES PARA INSTALACIÓN SUMERGIDA CON IMPULSOR SUPERVORTEX

Tipos de instalación:

Instalación sumergida con sistema de autoacoplamiento

Instalación sumergida, transportable sobre soporte de anillo

Gama de productos:

Versión estándar: carcasa de la bomba de hierro fundido, impulsor y parte superior del motor EN-GJL-200/250

Versión con sensor: Bomba con Pt1000 en los devanados del estator, sensor WIO y de humedad en el motor

Especificaciones de material:

Q: impulsor de acero inoxidable, carcasa de la bomba y parte superior del motor acc. EN-GJL-200/250

R: completamente en acero inoxidable acc. EN 1,4408

S: carcasa de la bomba de acero inoxidable, otras partes en hierro fundido EN-GJL-250 (disponible para versiones específicas - bajo pedido)

D: bomba de acero inoxidable, EN 1.4517 / 1.4539 (disponible para versiones específicas - bajo pedido)

Motores a prueba de explosiones para entornos potencialmente explosivos.

Tipos de impulsor: impulsor Supervortex

Motor: 2 polos (3.000 min-1) o 4 polige (1.500 min-1)

Motor trifásico de 50 Hz con tensiones: (OD: 380-415V, DOL / 1D: 380-415V, Y / D / 0E: 220-240 V, DOL / 1E: 220 - 240 V, Y / D)

Todos los tipos de bombas están diseñados para el funcionamiento con convertidor de frecuencia

Máximo 20 arranques por hora.

Profundidad de instalación máxima: 20 m

Temperatura del líquido: desde + 0 ° C hasta + 40 ° C

Grado de protección: IP 68

Clase de aislamiento: H

Tipo de impulsor: SuperVortex

Longitud del cable: Estándar 10 m

Voltaje: 3 x 380-415 V



MPG WA

Conexión de impulsión	Tamaño salida (mm)	P2 [kW]	I [A]	Polos	Nombre del producto	Código	Euros
3 x 380-415V							
DIN	65	2.2	4.7	2	SLV.65.65.22.2.50D.C	98624199	5.045,00
DIN	65	2.2	4.7	2	SLV.65.65.22.A.EX.2.50D.C	98626390	6.101,00
DIN	65	2.2	4.7	2	SLV.65.65.22.EX.2.50D.C	98626606	5.286,00
DIN	65	3.0	6.4	2	SLV.65.65.30.2.50D.C	98624165	5.230,00
DIN	65	3.0	6.4	2	SLV.65.65.30.A.EX.2.50D.C	98626388	6.286,00
DIN	65	3.0	6.4	2	SLV.65.65.30.EX.2.50D.C	98626604	5.471,00
DIN	80	1.1	2.9	4	SLV.80.80.11.4.50D.C	98625975	4.801,00
DIN	80	1.1	2.9	4	SLV.80.80.11.A.EX.4.50D.C	98626395	5.886,00
DIN	80	1.1	2.9	4	SLV.80.80.11.EX.4.50D.C	98626611	5.039,00
DIN	80	1.3	3.8	4	SLV.80.80.13.4.50D.C	98624692	4.921,00
DIN	80	1.3	3.8	4	SLV.80.80.13.A.EX.4.50D.C	98626397	6.007,00

Continuación

Conexión de impulsión	Tamaño salida (mm)	P2 [kW]	I [A]	Polos	Nombre del producto	Código	Euros
DIN	80	1.3	3.8	4	SLV.80.80.13.EX.4.50D.C	98626613	5.160,00
DIN	80	1.5	3.9	4	SLV.80.80.15.4.50D.C	98624694	4.984,00
DIN	80	1.5	3.9	4	SLV.80.80.15.A.EX.4.50D.C	98626401	6.071,00
DIN	80	1.5	3.9	4	SLV.80.80.15.EX.4.50D.C	98626617	5.223,00
DIN	80	2.2	4.7	2	SLV.65.80.22.2.50D.C	98625961	5.075,00
DIN	80	2.2	4.7	2	SLV.65.80.22.A.EX.2.50D.C	98626391	6.131,00
DIN	80	2.2	4.7	2	SLV.65.80.22.EX.2.50D.C	98626607	5.316,00
DIN	80	2.2	5.4	4	SLV.80.80.22.4.50D.C	98624252	5.077,00
DIN	80	2.2	5.4	4	SLV.80.80.22.A.EX.4.50D.C	98626405	6.163,00
DIN	80	2.2	5.4	4	SLV.80.80.22.EX.4.50D.C	98626621	5.316,00
DIN	80	3.0	6.4	2	SLV.65.80.30.2.50D.C	98625942	5.260,00
DIN	80	3.0	6.4	2	SLV.65.80.30.A.EX.2.50D.C	98626389	6.315,00
DIN	80	3.0	6.4	2	SLV.65.80.30.EX.2.50D.C	98626605	5.500,00
DIN	100	1.1	2.9	4	SLV.80.100.11.4.50D.C	98624691	4.908,00
DIN	100	1.1	2.9	4	SLV.80.100.11.A.EX.4.50D.C	98626396	5.994,00
DIN	100	1.1	2.9	4	SLV.80.100.11.EX.4.50D.C	98626612	5.147,00
DIN	100	1.3	3.8	4	SLV.80.100.13.4.50D.C	98625976	5.033,00
DIN	100	1.3	3.8	4	SLV.80.100.13.A.EX.4.50D.C	98626398	6.120,00
DIN	100	1.3	3.8	4	SLV.80.100.13.EX.4.50D.C	98626614	5.272,00
DIN	100	1.5	3.9	4	SLV.80.100.15.4.50D.C	98625978	5.096,00
DIN	100	1.5	3.9	4	SLV.80.100.15.A.EX.4.50D.C	98626402	6.183,00
DIN	100	1.5	3.9	4	SLV.80.100.15.EX.4.50D.C	98626618	5.335,00
DIN	100	2.2	5.4	4	SLV.80.100.22.4.50D.C	98625979	5.188,00
DIN	100	2.2	5.4	4	SLV.80.100.22.A.EX.4.50D.C	98626406	6.275,00
DIN	100	2.2	5.4	4	SLV.80.100.22.EX.4.50D.C	98626622	5.427,00
DIN	100	3.0	6.9	4	SLV.100.100.30.4.50D.C	98625967	6.456,00
DIN	100	3.0	6.9	4	SLV.100.100.30.A.EX.4.50D.C	98626394	7.745,00
DIN	100	3.0	6.9	4	SLV.100.100.30.EX.4.50D.C	98626610	6.932,00
3 x 380-415VD							
DIN	65	4.0	8.2	2	SLV.65.65.40.2.51D.C	98624254	6.165,00
DIN	65	4.0	8.2	2	SLV.65.65.40.A.EX.2.51D.C	98626443	6.979,00
DIN	65	4.0	8.2	2	SLV.65.65.40.EX.2.51D.C	98626659	6.165,00
DIN	80	4.0	8.2	2	SLV.65.80.40.2.51D.C	98624699	6.199,00
DIN	80	4.0	8.2	2	SLV.65.80.40.A.EX.2.51D.C	98626444	7.013,00
DIN	80	4.0	8.2	2	SLV.65.80.40.EX.2.51D.C	98626660	6.199,00
DIN	80	4.0	8.2	2	SLV.80.80.40.2.51D.C	98626039	6.134,00
DIN	80	4.0	8.2	2	SLV.80.80.40.A.EX.2.51D.C	98626445	6.986,00
DIN	80	4.0	8.2	2	SLV.80.80.40.EX.2.51D.C	98626661	6.134,00
DIN	80	4.0	9.6	4	SLV.80.80.40.4.51D.C	98624702	5.737,00
DIN	80	4.0	9.6	4	SLV.80.80.40.A.EX.4.51D.C	98626464	7.062,00
DIN	80	4.0	9.6	4	SLV.80.80.40.EX.4.51D.C	98626680	6.210,00
DIN	80	6.0	12.3	2	SLV.80.80.60.2.51D.C	98626041	7.528,00
DIN	80	6.0	12.3	2	SLV.80.80.60.A.EX.2.51D.C	98626447	8.862,00
DIN	80	6.0	12.3	2	SLV.80.80.60.EX.2.51D.C	98626663	8.001,00
DIN	80	7.5	14.9	2	SLV.80.80.75.2.51D.C	98624255	9.097,00
DIN	80	7.5	14.9	2	SLV.80.80.75.A.EX.2.51D.C	98626453	10.437,00
DIN	80	7.5	14.9	2	SLV.80.80.75.EX.2.51D.C	98626669	9.570,00
DIN	80	9.2	18.0	2	SLV.80.80.92.2.51D.C	98626047	9.585,00
DIN	80	9.2	18.0	2	SLV.80.80.92.A.EX.2.51D.C	98626455	11.023,00
DIN	80	9.2	18.0	2	SLV.80.80.92.EX.2.51D.C	98626671	10.153,00
DIN	80	11.0	21.6	2	SLV.80.80.110.2.51D.C	98624700	10.561,00
DIN	80	11.0	21.6	2	SLV.80.80.110.A.EX.2.51D.C	98626449	12.003,00
DIN	80	11.0	21.6	2	SLV.80.80.110.EX.2.51D.C	98626665	11.128,00
DIN	100	4.0	8.2	2	SLV.80.100.40.2.51D.C	98626040	6.240,00
DIN	100	4.0	8.2	2	SLV.80.100.40.A.EX.2.51D.C	98626446	7.092,00
DIN	100	4.0	8.2	2	SLV.80.100.40.EX.2.51D.C	98626662	6.240,00
DIN	100	4.0	9.6	4	SLV.80.100.40.4.51D.C	98626055	5.848,00
DIN	100	4.0	9.6	4	SLV.80.100.40.A.EX.4.51D.C	98626465	7.174,00
DIN	100	4.0	9.6	4	SLV.80.100.40.EX.4.51D.C	98626681	6.321,00
DIN	100	4.0	9.6	4	SLV.100.100.40.4.51D.C	98626056	6.919,00
DIN	100	4.0	9.6	4	SLV.100.100.40.A.EX.4.51D.C	98626466	8.207,00
DIN	100	4.0	9.6	4	SLV.100.100.40.EX.4.51D.C	98626682	7.395,00
DIN	100	5.5	10.9	4	SLV.100.100.55.4.51D.C	98626031	8.297,00
DIN	100	5.5	10.9	4	SLV.100.100.55.A.EX.4.51D.C	98626435	9.583,00
DIN	100	5.5	10.9	4	SLV.100.100.55.EX.4.51D.C	98626651	8.773,00

SLV (1.1 - 11kW)

BOMBAS SUMERGIBLES PARA AGUAS RESIDUALES ► BOMBAS DE AGUAS RESIDUALES

Continuación

Conexión de impulsión	Tamaño salida (mm)	P2 [kW]	I [A]	Polos	Nombre del producto	Código	Euros
DIN	100	6.0	12.3	2	SLV.80.100.60.2.51D.C	98626042	7.637,00
DIN	100	6.0	12.3	2	SLV.80.100.60.A.EX.2.51D.C	98626448	8.971,00
DIN	100	6.0	12.3	2	SLV.80.100.60.EX.2.51D.C	98626664	8.110,00
DIN	100	7.5	14.4	4	SLV.100.100.75.4.51D.C	98624704	10.070,00
DIN	100	7.5	14.4	4	SLV.100.100.75.A.EX.4.51D.C	98626475	11.448,00
DIN	100	7.5	14.4	4	SLV.100.100.75.EX.4.51D.C	98626691	10.641,00
DIN	100	7.5	14.9	2	SLV.80.100.75.2.51D.C	98626046	9.203,00
DIN	100	7.5	14.9	2	SLV.80.100.75.A.EX.2.51D.C	98626454	10.544,00
DIN	100	7.5	14.9	2	SLV.80.100.75.EX.2.51D.C	98626670	9.676,00
DIN	100	9.2	18.0	2	SLV.80.100.92.2.51D.C	98626048	9.694,00
DIN	100	9.2	18.0	2	SLV.80.100.92.A.EX.2.51D.C	98626456	11.132,00
DIN	100	9.2	18.0	2	SLV.80.100.92.EX.2.51D.C	98626672	10.262,00
DIN	100	11.0	21.6	2	SLV.80.100.110.2.51D.C	98626043	10.673,00

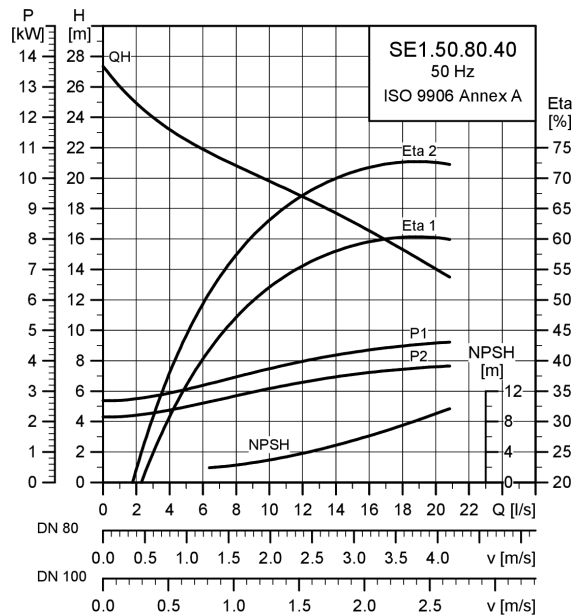
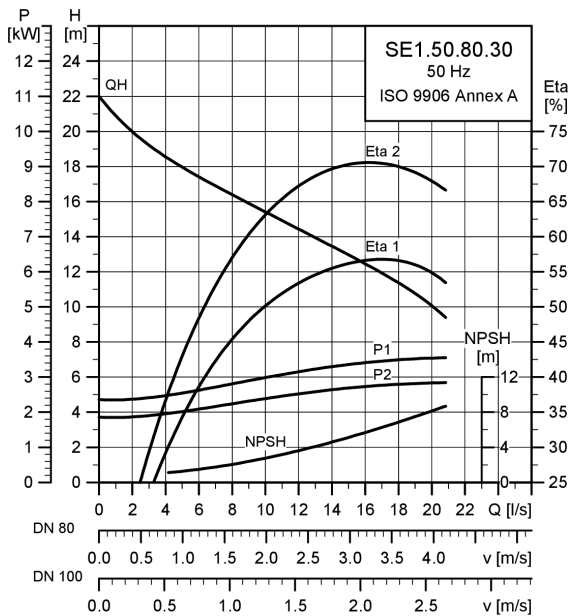
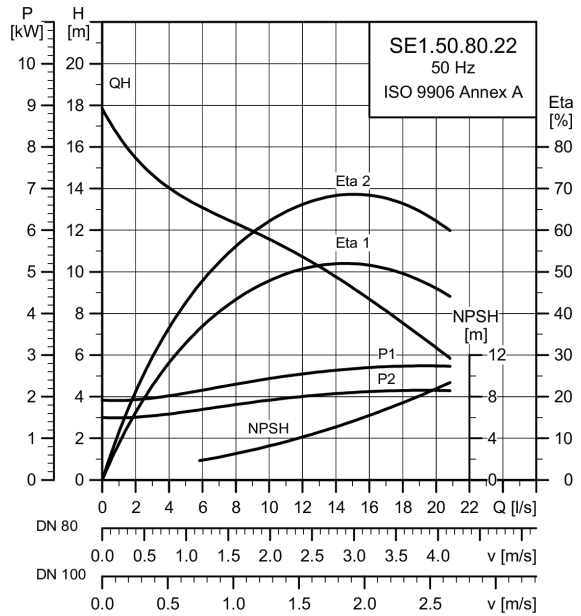
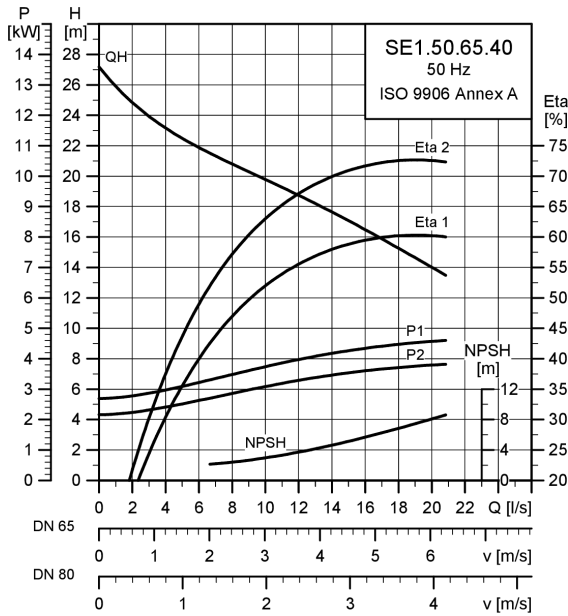
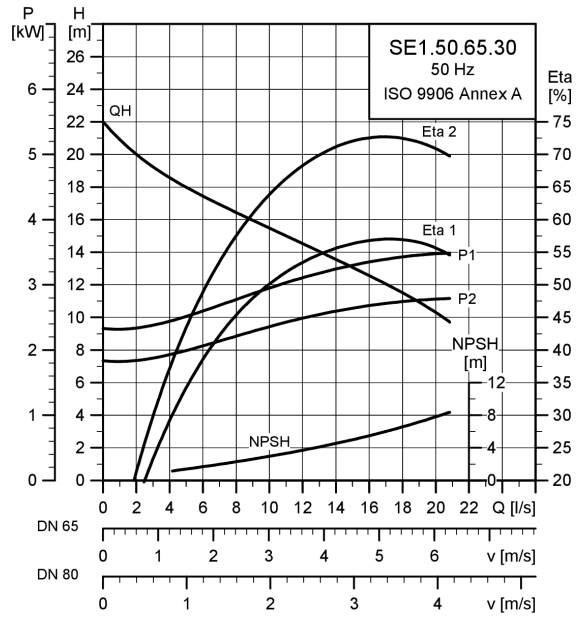
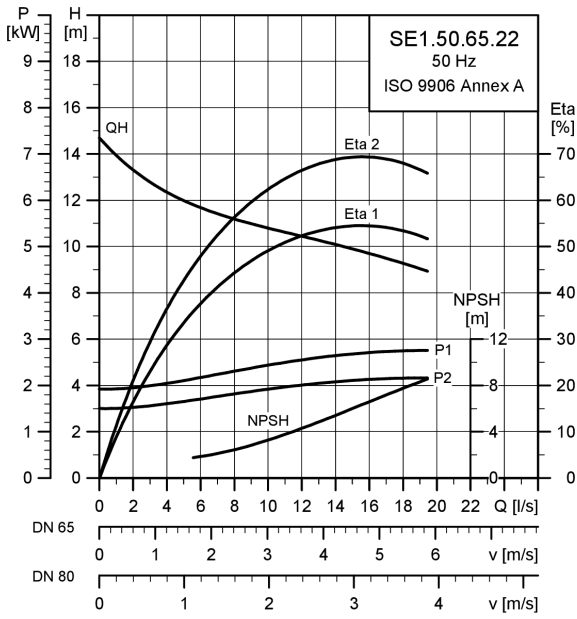

BOMBAS SUMERGIBLES PARA AGUAS RESIDUALES ► BOMBAS DE AGUAS RESIDUALES

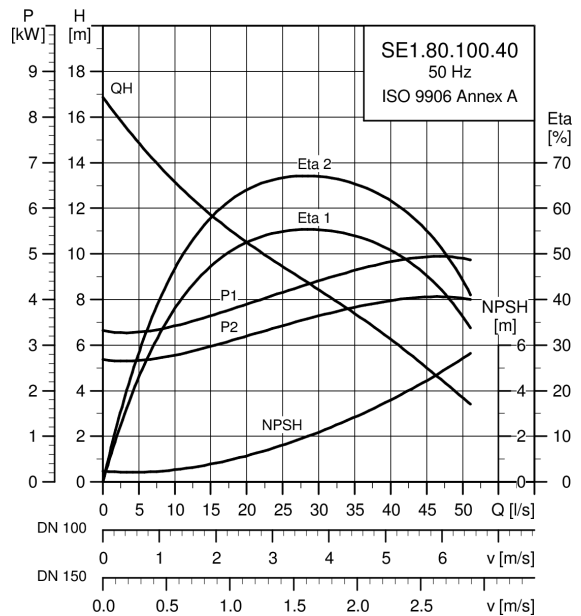
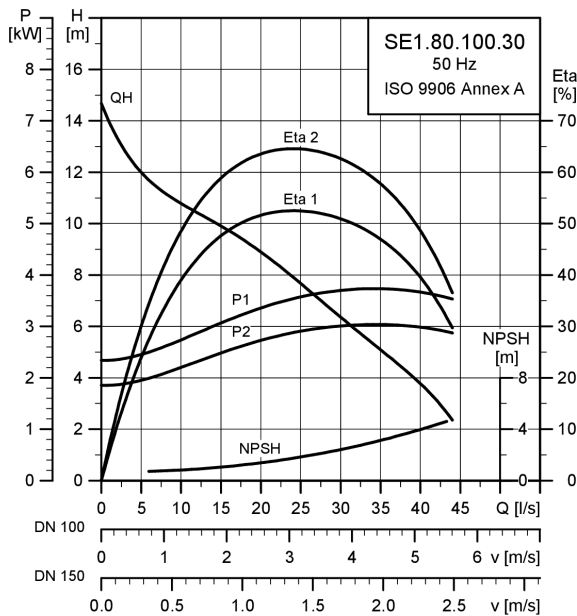
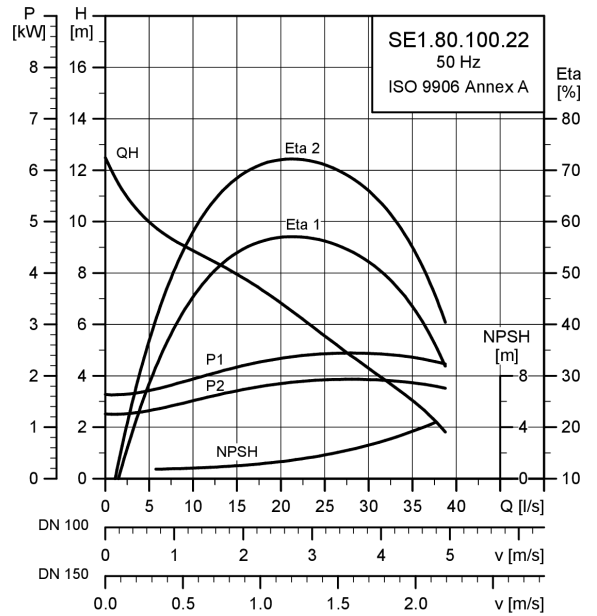
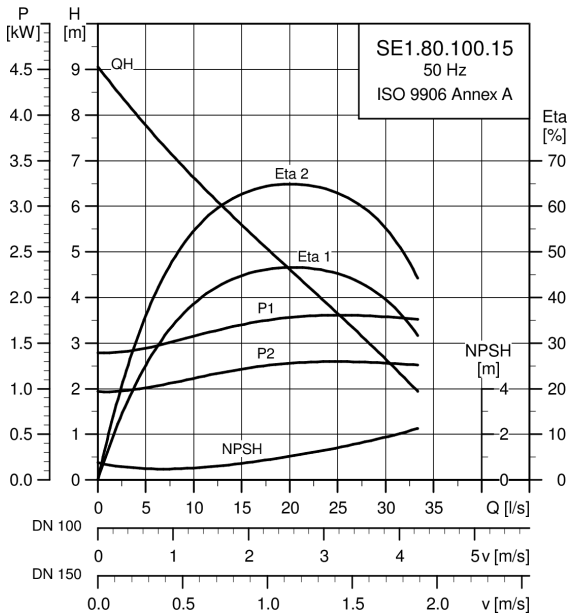
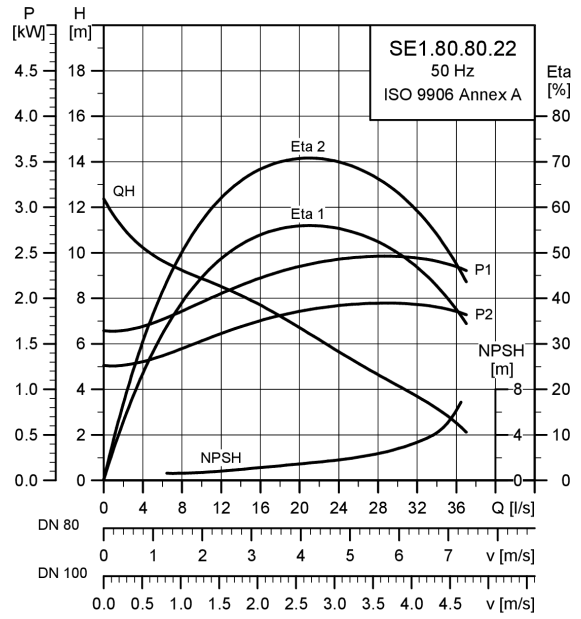
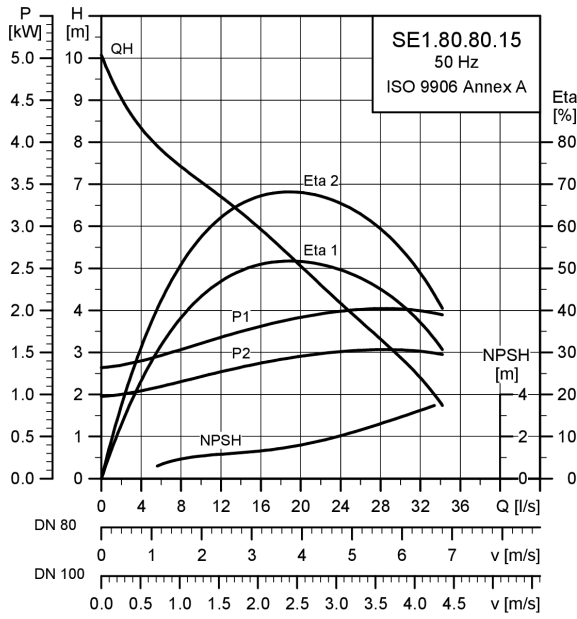

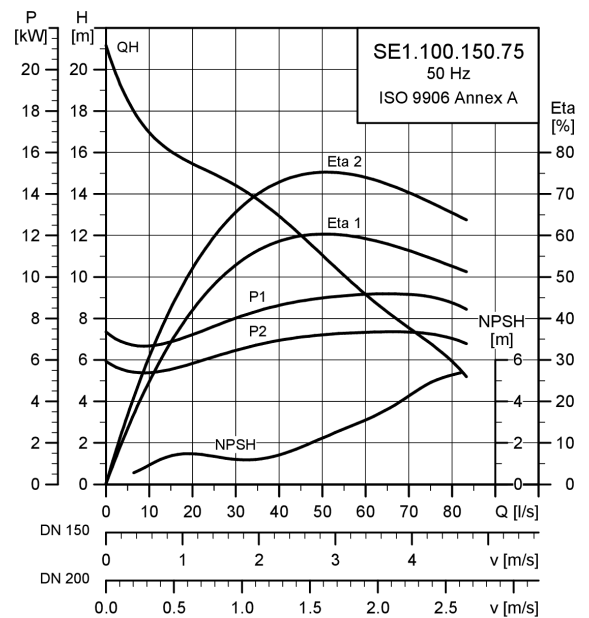
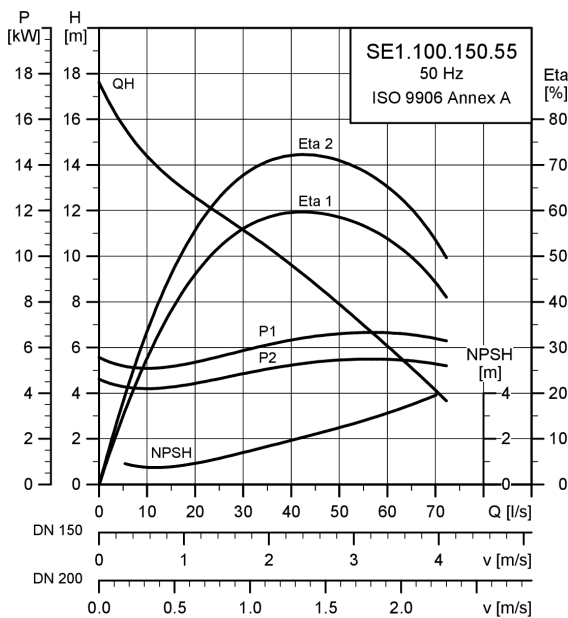
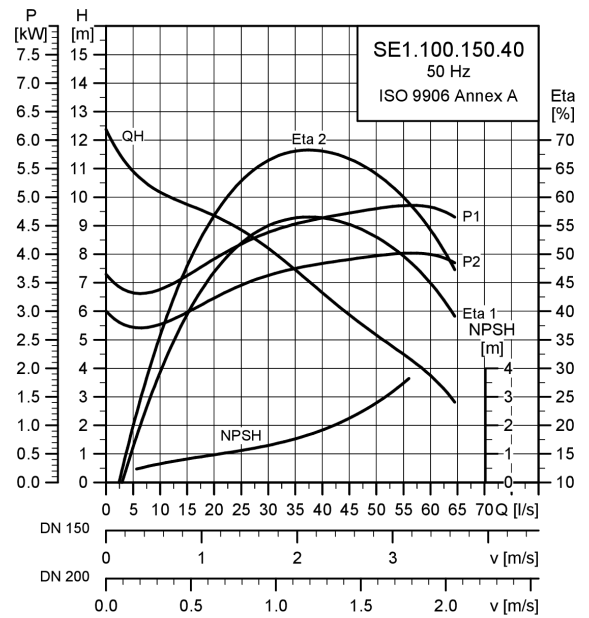
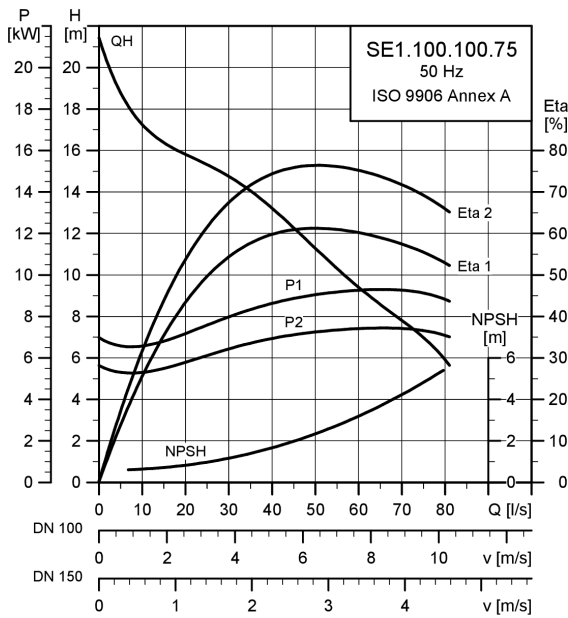
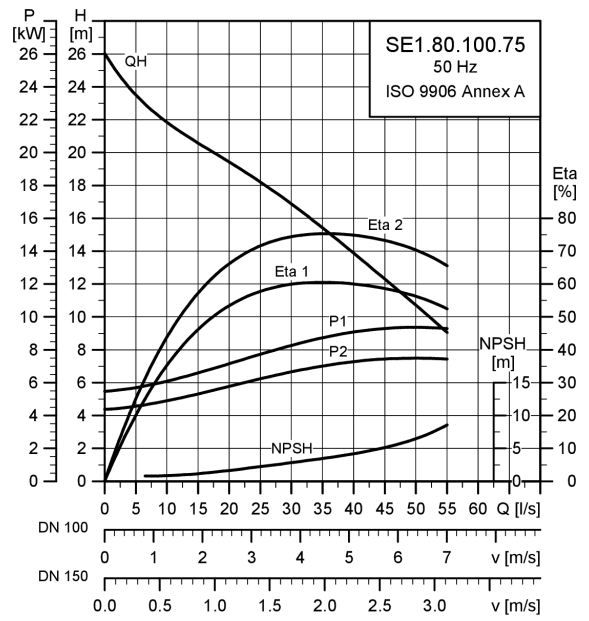
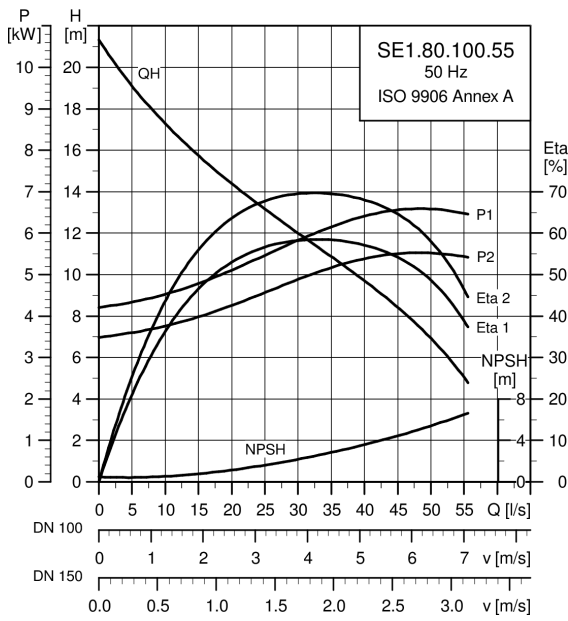

SE 1 (1.5 - 7.5kW)

BOMBAS SUMERGIBLES PARA AGUAS RESIDUALES ► BOMBAS DE AGUAS RESIDUALES

SE 1 (1.5 - 7.5KW): BOMBAS DE AGUAS RESIDUALES PARA INSTALACIÓN EN SECO O SUMERGIDA CON IMPULSOR S-TUBE

Tipos de instalación:

Instalación seca: horizontal o vertical

Instalación sumergida con sistema de autoacoplamiento

Instalación sumergida, independiente sobre soporte de anillo

Gama de productos:

- **Versión estándar** : carcasa de la bomba de hierro fundido, impulsor y parte superior del motor EN-GJL-200/250
- **Versión con sensor**: Bomba con Pt1000 en los devanados del estator, sensor WIO y de humedad en el motor



Especificaciones de material:

Q: impulsor de acero inoxidable, carcasa de la bomba y parte superior del motor acc. EN-GJL-200/250

R: completamente en acero inoxidable acc. EN 1,4408

S: carcasa de la bomba de acero inoxidable, otras partes en hierro fundido EN-GJL-250 (disponible para versiones específicas - bajo pedido)

D: bomba de acero inoxidable, EN 1.4517 / 1.4539 (disponible para versiones específicas - bajo pedido)

Tipos de impulsor: S-tube

Motor: 2 polos (3.000 min-1) o 4 polos (1.500 min-1)

Motor trifásico de 50 Hz con tensiones: (OD: 380-415V, DOL | 1D: 380-415V, Y / D | OE: 220-240 V, DOL | 1E: 220 - 240 V, Y / D)

Clase de aislamiento: F (155 ° C)

Grado de protección: IP 68

Temperatura del líquido: desde + 0 ° C hasta + 40 ° C, y cortos periodos (hasta 3 minutos) + 60 ° C. No disponible para versiones EX

Nota: Las bombas están diseñadas para funcionamiento intermitente (S3), máximo 20 arranques por hora. Cuando están completamente sumergidas, las bombas también pueden funcionar de forma continua (S1). Las bombas a prueba de explosiones siempre deben sumergirse por completo.

Profundidad máxima de instalación: 20 m

MPG WA

Tamaño salida (mm)	Aspiración [mm]	P2 [kW]	Polos	I [A]	Nombre del producto	Código	Euros
3 x 380-415V							
65	65	2.2	2	5.0	SE1.50.65.22.2.50D.B	96047509	6.326,00
65	65	2.2	2	5.0	SE1.50.65.22.A.Ex.2.50D.B	96177673	8.702,00
65	65	3.0	2	6.6	SE1.50.65.30.2.50D.B	96047517	6.844,00
65	65	3.0	2	6.6	SE1.50.65.30.A.Ex.2.50D.B	96177674	9.289,00
80	65	2.2	2	5.0	SE1.50.80.22.2.50D.B	96047981	6.433,00
80	65	2.2	2	5.0	SE1.50.80.22.A.Ex.2.50D.B	96177676	8.722,00
80	65	3.0	2	6.6	SE1.50.80.30.2.50D.B	96047989	6.949,00
80	65	3.0	2	6.6	SE1.50.80.30.A.Ex.2.50D.B	96177677	9.319,00
80	100	1.5	4	4.2	SE1.80.80.15.4.50D.B	96047533	6.999,00
80	100	1.5	4	4.2	SE1.80.80.15.A.Ex.4.50D.B	96177679	9.198,00
80	100	2.2	4	5.9	SE1.80.80.22.4.50D.B	96047549	7.517,00
80	100	2.2	4	5.9	SE1.80.80.22.A.Ex.4.50D.B	96177680	9.761,00
80	100	3.0	4	7.8	SE1.80.80.30.4.50D.B	96047565	9.336,00
80	100	3.0	4	7.8	SE1.80.80.30.A.Ex.4.50D.B	96177681	11.807,00
100	100	1.5	4	4.2	SE1.80.100.15.4.50D.B	96048005	6.431,00
100	100	1.5	4	4.2	SE1.80.100.15.A.Ex.4.50D.B	96177685	8.630,00
100	100	2.2	4	5.9	SE1.80.100.22.4.50D.B	96048021	6.950,00
100	100	2.2	4	5.9	SE1.80.100.22.A.Ex.4.50D.B	96177686	9.158,00
100	100	3.0	4	7.8	SE1.80.100.30.4.50D.B	96048037	9.183,00

Continuación

Tamaño salida (mm)	Aspiración [mm]	P2 [kW]	Polos	I [A]	Nombre del producto	Código	Euros
100	100	3.0	4	7.8	SE1.80.100.30.A.Ex.4.50D.B	96177687	11.660,00
3 x 380-415VD							
65	65	4.0	2	8.6	SE1.50.65.40.2.51D.B	96047525	8.401,00
65	65	4.0	2	8.6	SE1.50.65.40.A.Ex.2.51D.B	96177675	10.964,00
80	65	4.0	2	8.6	SE1.50.80.40.2.51D.B	96047997	8.503,00
80	65	4.0	2	8.6	SE1.50.80.40.A.Ex.2.51D.B	96177678	10.979,00
80	100	4.0	4	10.0	SE1.80.80.40.4.51D.B	96047597	10.304,00
80	100	4.0	4	10.0	SE1.80.80.40.A.Ex.4.51D.B	96177682	12.893,00
80	100	5.5	4	13.4	SE1.80.80.55.4.51D.B	96047613	11.884,00
80	100	5.5	4	13.4	SE1.80.80.55.A.Ex.4.51D.B	96177683	14.638,00
80	100	7.5	4	17.3	SE1.80.80.75.4.51D.B	96047627	13.545,00
80	100	7.5	4	17.3	SE1.80.80.75.A.Ex.4.51D.B	96177684	16.457,00
100	100	4.0	4	10.0	SE1.80.100.40.4.51D.B	96048069	10.327,00
100	100	4.0	4	10.0	SE1.80.100.40.A.Ex.4.51D.B	96177688	12.922,00
100	100	5.5	4	13.4	SE1.80.100.55.4.51D.B	96048085	11.884,00
100	100	5.5	4	13.4	SE1.80.100.55.A.Ex.4.51D.B	96177689	14.328,00
100	100	7.5	4	17.3	SE1.80.100.75.4.51D.B	96048099	13.660,00
100	100	7.5	4	17.3	SE1.80.100.75.A.Ex.4.51D.B	96177690	16.118,00
100	150	4.0	4	10.0	SE1.100.100.40.4.51D.B	96047641	11.482,00
100	150	4.0	4	10.0	SE1.100.100.40.A.Ex.4.51D.B	96177691	13.913,00
100	150	5.5	4	13.4	SE1.100.100.55.4.51D.B	96047657	13.206,00
100	150	5.5	4	13.4	SE1.100.100.55.A.Ex.4.51D.B	96177692	15.764,00
100	150	7.5	4	17.3	SE1.100.100.75.4.51D.B	96047671	14.850,00
100	150	7.5	4	17.3	SE1.100.100.75.A.Ex.4.51D.B	96177693	17.534,00
150	150	4.0	4	10.0	SE1.100.150.40.4.51D.B	96048113	11.775,00
150	150	4.0	4	10.0	SE1.100.150.40.A.Ex.4.51D.B	96177694	14.154,00
150	150	5.5	4	13.4	SE1.100.150.55.4.51D.B	96048129	13.379,00
150	150	5.5	4	13.4	SE1.100.150.55.A.Ex.4.51D.B	96177695	15.913,00

BOMBAS SUMERGIBLES PARA AGUAS RESIDUALES ► BOMBAS DE AGUAS RESIDUALES

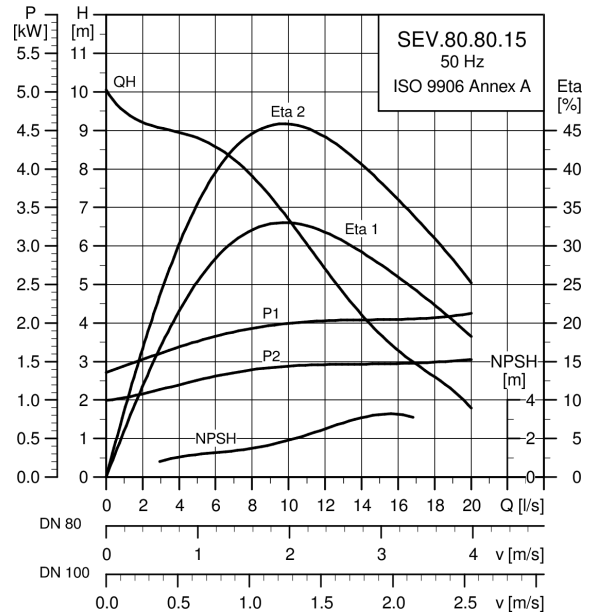
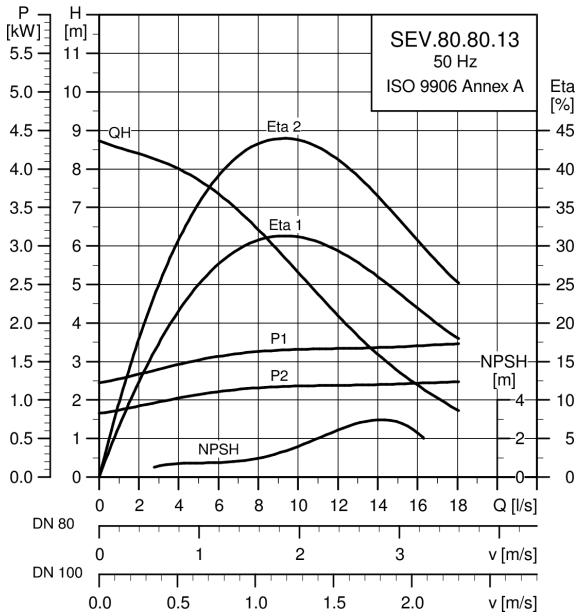
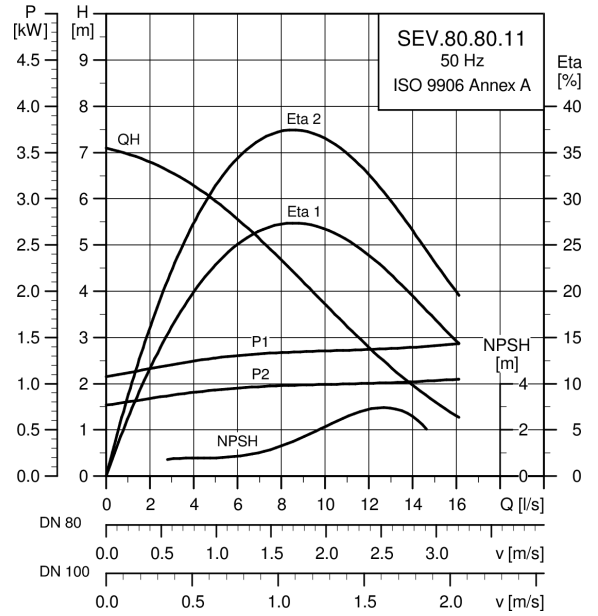
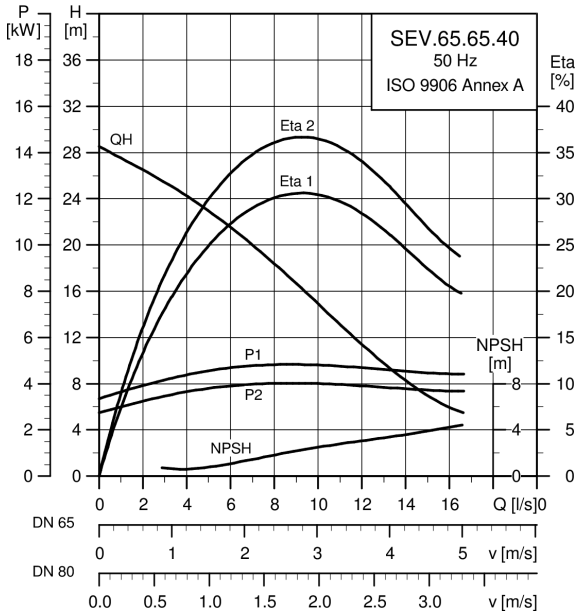
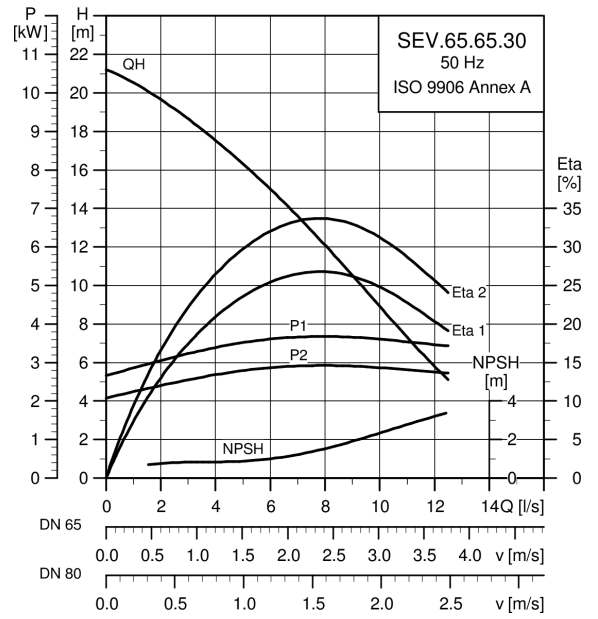
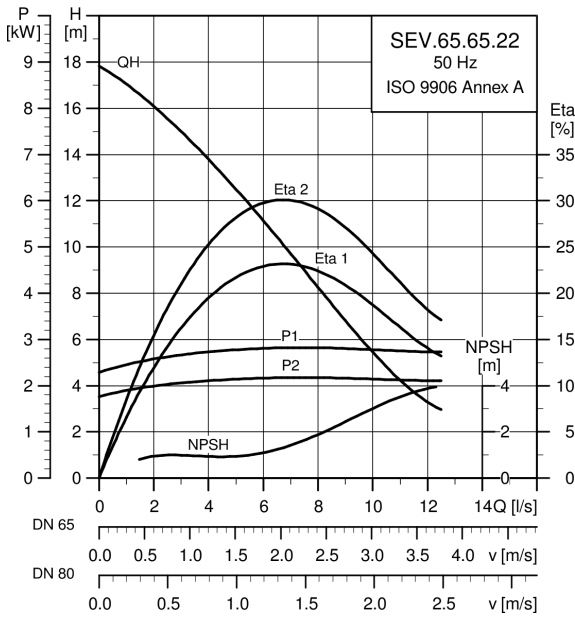

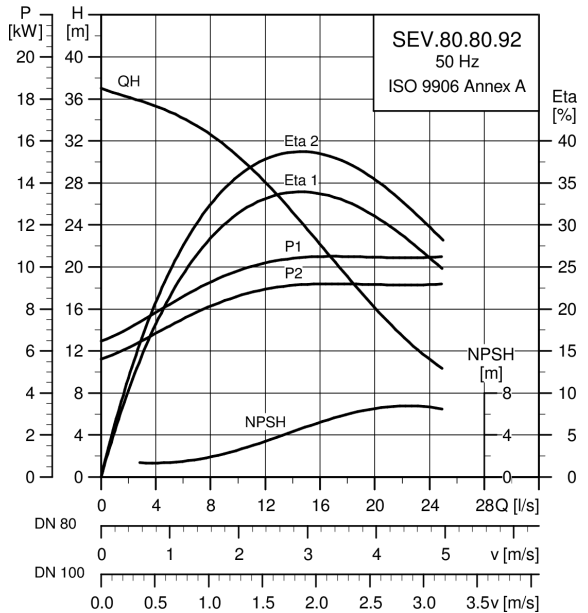
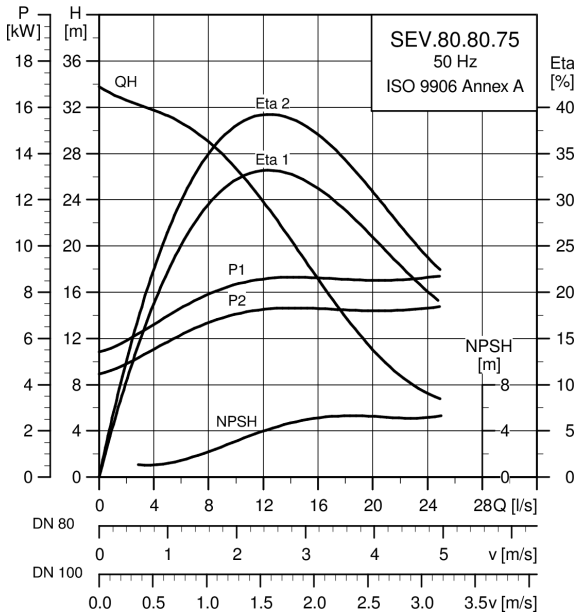
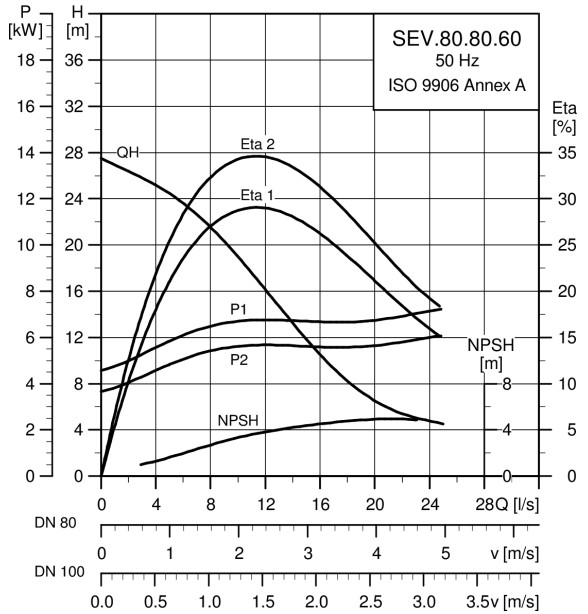
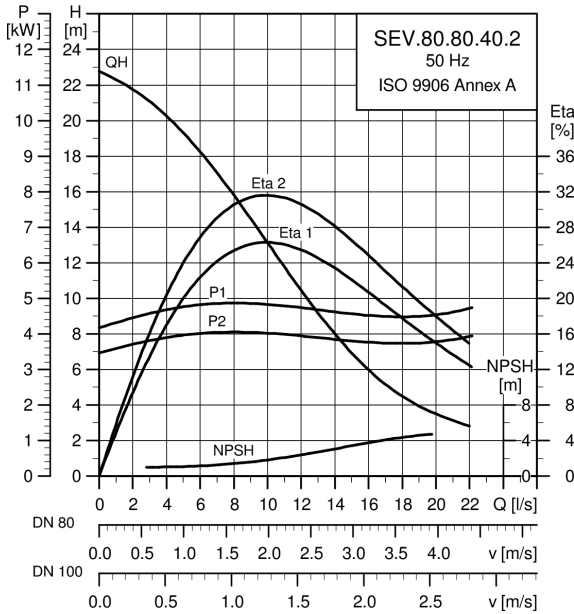
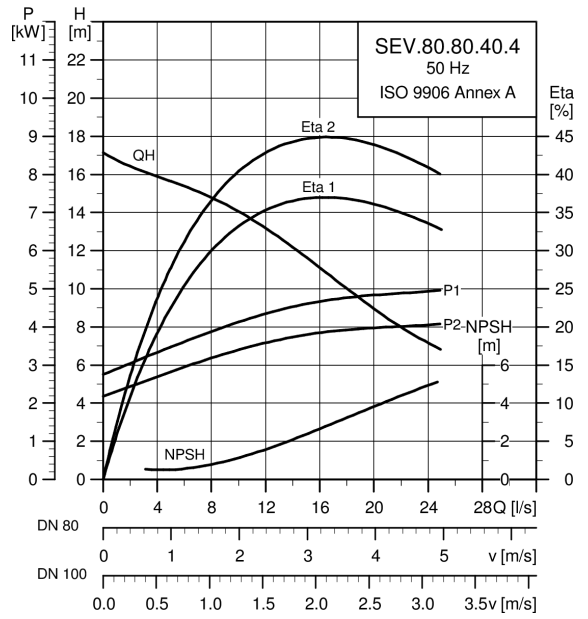
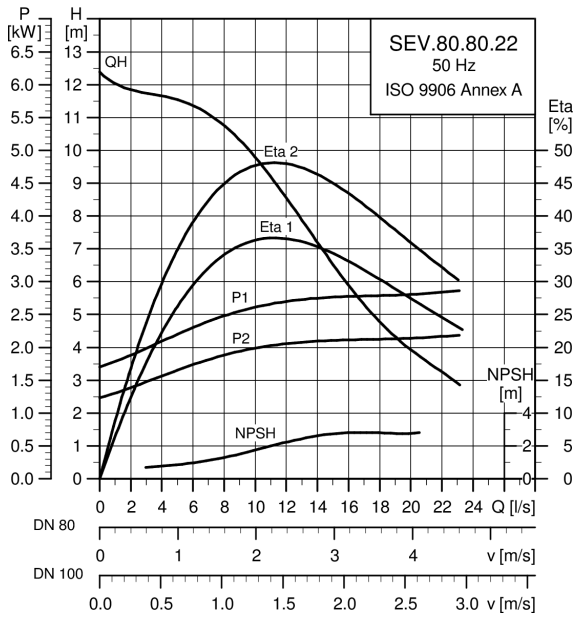

BOMBAS SUMERGIBLES PARA AGUAS RESIDUALES ► BOMBAS DE AGUAS RESIDUALES

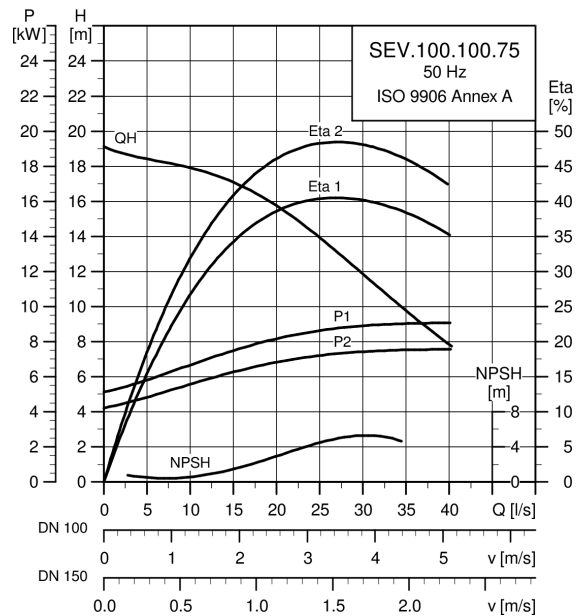
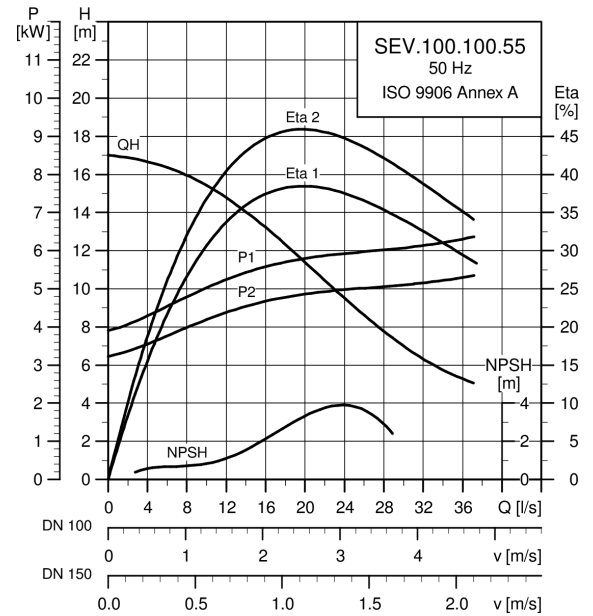
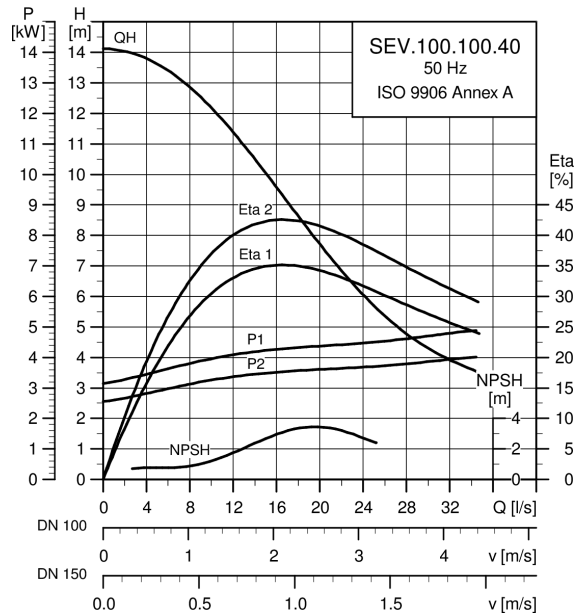
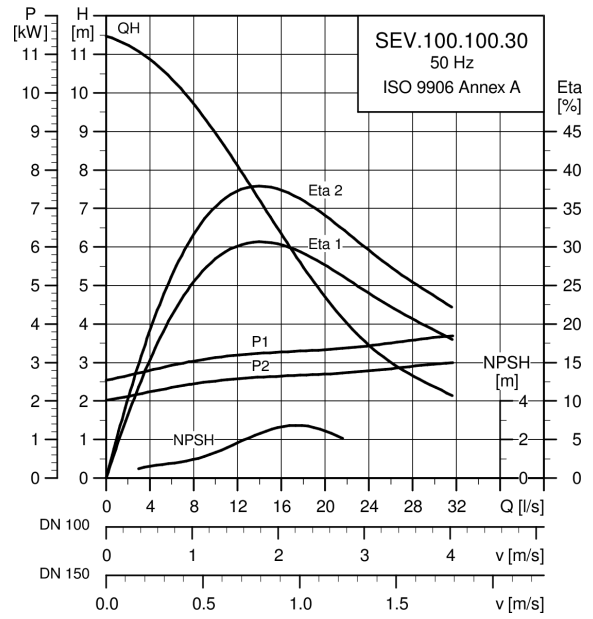
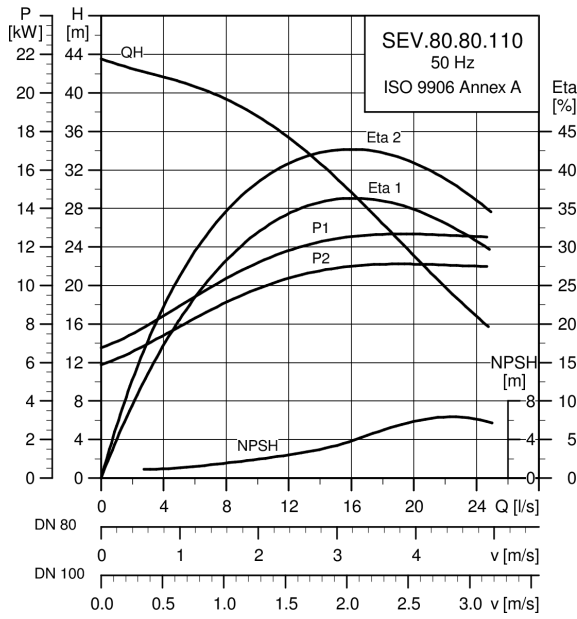

SEV (1-11kW): BOMBAS DE AGUAS RESIDUALES PARA INSTALACIÓN EN SECO O SUMERGIDA CON IMPULSOR SUPERVORTEX

Tipos de instalación:

Instalación seca: horizontal o vertical

Instalación sumergida con sistema de autoacoplamiento

Instalación sumergida, transportable sobre soporte de anillo

Gama de productos:

Versión estándar: carcasa de la bomba de hierro fundido, impulsor y parte superior del motor EN-GJL-200/250

Versión con sensor: Bomba con Pt1000 en los devanados del estator, sensor WIO y de humedad en el motor

Especificaciones de material:

Q: impulsor de acero inoxidable, carcasa de la bomba y parte superior del motor acc. EN-GJL-200/250

R: completamente en acero inoxidable acc. EN 1,4408

S: carcasa de la bomba de acero inoxidable, otras partes en hierro fundido EN-GJL-250 (disponible para versiones específicas - bajo pedido)

D: bomba de acero inoxidable, EN 1.4517 / 1.4539 (disponible para versiones específicas - bajo pedido)

Motores a prueba de explosiones para entornos potencialmente explosivos.

Todos los tipos de bombas están diseñados para el funcionamiento con convertidor de frecuencia.

Tipo de impulsor: Supervortex

Motor: 2 polos (3.000 min*) o 4 polos (1.500 min^)

Motor trifásico de 50 Hz con tensiones: (OD: 380-415V, DOL | 1D: 380-415V, Y / D | OE: 220-240 V, DOL | 1E: 220 - 240 V, Y / D)

Clase de aislamiento: F (155 °C)

Grado de protección: IP 68

Temperatura del líquido: desde + 0 °C hasta + 40 °C, y cortos periodos (hasta 3 minutos) + 60 °C. No disponible para versiones EX

***Nota:** Las bombas están diseñadas para funcionamiento intermitente (S3), máximo 20 arranques por hora. Cuando están completamente sumergidas, las bombas también pueden funcionar de forma continua (S1).

^Nota: Las bombas a prueba de explosiones siempre deben sumergirse por completo.

Profundidad máxima de instalación: 20



13

MPG WA

Tamaño salida (mm)	Aspiración [mm]	P2 [kW]	Polos	I [A]	Nombre del producto	Código	Euros
3 x 380-415V							
65	65	2.2	2	5.0	SEV.65.65.22.2.50D	96047697	6.105,00
65	65	2.2	2	5.0	SEV.65.65.22.A.Ex.2.50D	96177697	8.456,00
65	65	3.0	2	6.6	SEV.65.65.30.2.50D	96047713	6.614,00
65	65	3.0	2	6.6	SEV.65.65.30.A.Ex.2.50D	96177698	9.032,00
80	80	1.1	4	2.8	SEV.80.80.11.A.4.50D	96047745	6.045,00
80	80	1.1	4	2.8	SEV.80.80.11.A.Ex.4.50D	96177703	8.109,00
80	80	1.3	4	3.8	SEV.80.80.13.A.4.50D	96047757	6.148,00
80	80	1.3	4	3.8	SEV.80.80.13.A.Ex.4.50D	96177704	8.215,00
80	80	1.5	4	4.2	SEV.80.80.15.A.4.50D	96047769	6.229,00
80	80	1.5	4	4.2	SEV.80.80.15.A.Ex.4.50D	96177705	8.343,00
80	80	2.2	2	5.0	SEV.65.80.22.2.50D	96048169	6.208,00

SEV (1-11kW)

BOMBAS SUMERGIBLES PARA AGUAS RESIDUALES ► BOMBAS DE AGUAS RESIDUALES

Continuación

Tamaño salida (mm)	Aspiración [mm]	P2 [kW]	Polos	I [A]	Nombre del producto	Código	Euros
80	80	2.2	2	5.0	SEV.65.80.22.A.Ex.2.50D	96177700	8.547,00
80	80	2.2	4	5.9	SEV.80.80.22.4.50D	96047781	6.342,00
80	80	2.2	4	5.9	SEV.80.80.22.A.Ex.4.50D	96177706	8.541,00
80	80	3.0	2	6.6	SEV.65.80.30.2.50D	96048185	6.715,00
80	80	3.0	2	6.6	SEV.65.80.30.A.Ex.2.50D	96177701	9.128,00
100	80	1.1	4	2.8	SEV.80.100.11.4.50D	96780674	6.150,00
100	80	1.1	4	2.8	SEV.80.100.11.A.Ex.4.50D	96780734	8.213,00
100	80	1.3	4	3.8	SEV.80.100.13.4.50D	96780676	6.253,00
100	80	1.3	4	3.8	SEV.80.100.13.A.Ex.4.50D	96780736	8.323,00
100	80	1.5	4	4.2	SEV.80.100.15.4.50D	96780678	6.334,00
100	80	1.5	4	4.2	SEV.80.100.15.A.Ex.4.50D	96780738	8.452,00
100	80	2.2	4	5.9	SEV.80.100.22.4.50D	96780680	6.808,00
100	80	2.2	4	5.9	SEV.80.100.22.A.Ex.4.50D	96780740	8.649,00
100	100	3.0	4	7.8	SEV.100.100.30.4.50D	96047893	8.358,00
100	100	3.0	4	7.8	SEV.100.100.30.A.Ex.4.50D	96177713	10.380,00
3 x 380-415VD							
65	65	4.0	2	8.6	SEV.65.65.40.2.51D	96047729	8.139,00
65	65	4.0	2	8.6	SEV.65.65.40.A.Ex.2.51D	96177699	10.723,00
80	80	4.0	2	8.6	SEV.65.80.40.2.51D	96048201	8.245,00
80	80	4.0	2	8.6	SEV.65.80.40.A.Ex.2.51D	96177702	10.829,00
80	80	4.0	2	8.6	SEV.80.80.40.2.51D	96047829	8.686,00
80	80	4.0	2	8.6	SEV.80.80.40.A.Ex.2.51D	96177708	10.675,00
80	80	6.0	2	13.9	SEV.80.80.60.2.51D	96047845	9.417,00
80	80	6.0	2	13.9	SEV.80.80.60.A.Ex.2.51D	96177709	12.235,00
80	80	7.5	2	16.2	SEV.80.80.75.2.51D	96047861	11.934,00
80	80	7.5	2	16.2	SEV.80.80.75.A.Ex.2.51D	96177710	15.018,00
80	80	9.2	2	18.0	SEV.80.80.92.2.51D	96047207	12.539,00
80	80	9.2	2	18.0	SEV.80.80.92.A.Ex.2.51D	96177711	15.226,00
80	80	11.0	2	21.7	SEV.80.80.110.2.51D	96047877	12.566,00
80	80	11.0	2	21.7	SEV.80.80.110.A.Ex.2.51D	96177712	15.279,00
100	80	4.0	2	8.6	SEV.80.100.40.A.Ex.2.51D	96780744	10.706,00
100	80	4.0	4	10.0	SEV.80.100.40.4.51D	96780682	7.313,00
100	80	4.0	4	10.0	SEV.80.100.40.A.Ex.4.51D	96780742	10.208,00
100	80	6.0	2	13.9	SEV.80.100.60.2.51D	96780686	9.521,00
100	80	6.0	2	13.9	SEV.80.100.60.A.Ex.2.51D	96780746	12.342,00
100	80	7.5	2	16.2	SEV.80.100.75.2.51D	96780688	12.039,00
100	80	7.5	2	16.2	SEV.80.100.75.A.Ex.2.51D	96780748	15.123,00
100	80	9.2	2	18.0	SEV.80.100.92.2.51D	96780690	12.644,00
100	80	9.2	2	18.0	SEV.80.100.92.A.Ex.2.51D	96780750	15.603,00
100	80	11.0	2	21.7	SEV.80.100.110.2.51D	96780692	12.671,00
100	80	11.0	2	21.7	SEV.80.100.110.A.Ex.2.51D	96780752	15.279,00
100	100	4.0	4	10.0	SEV.100.100.40.4.51D	96047925	8.914,00
100	100	4.0	4	10.0	SEV.100.100.40.A.Ex.4.51D	96177714	10.969,00
100	100	5.5	4	13.4	SEV.100.100.55.4.51D	96047941	10.697,00
100	100	5.5	4	13.4	SEV.100.100.55.A.Ex.4.51D	96177715	12.619,00

SE / SL

BOMBAS DE ELEVACIÓN AGUAS RESIDUALES Y SANEAMIENTO COLECTIVO

SE/SL: Bombas para aguas residuales de servicio pesado para instalaciones en seco y sumergibles

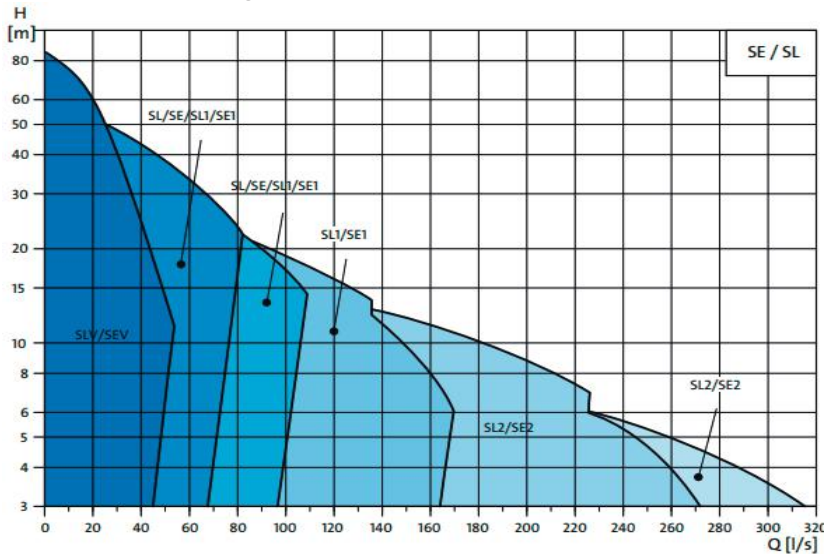

SE
Con camisa de refrigeración para instalaciones en seco y sumergidas



SL
Sin camisa de refrigeración para la instalación sumergida

Tecnología de bomba para aguas residuales fiable e innovadora

Las bombas SE/SL están disponibles en múltiples versiones, entre 1 y 30 kW. Mantener bajo el coste de propiedad es crucial y este objetivo se logra mediante un concepto de diseño que garantiza:

- Funcionamiento fiable con caudal optimizado
- Elevada eficiencia combinada de bomba y motor
- Muchas posibilidades de personalización
- Mantenimiento sencillo y predictivo

Aplicaciones

Las bombas SE/SL están diseñadas para el transporte de aguas de drenaje y superficiales, aguas residuales domésticas, de suministro e industriales, así como agua de procesos. La gama SL sin camisa de refrigeración está pensada para una instalación sumergida, y la gama SE con camisa de refrigeración para todo tipo de instalaciones, tanto secas como sumergidas.

La instalación sumergida puede ser un sistema de autoacoplamiento o de libre instalación como bomba de suministro transportable. Las bombas SE se pueden instalar en seco tanto vertical como horizontalmente, ofreciendo versatilidad para su proyecto.

13

Alta eficacia para toda la gama

La composición auténtica de las aguas residuales es difícil de determinar, puesto que los sólidos secos varían con el paso del tiempo y el caudal no es constante. Independientemente de ello, las expectativas para las bombas para aguas residuales son siempre las mismas. Además de la eficiencia, la bomba debe poder funcionar sin bloquearse incluso con presencia de grandes residuos sólidos, fibras y papel.

Las gamas SE y SL están disponibles con impulsores S-tube abiertos y cerrados e impulsores SuperVortex. Los impulsores S-tube son de los pocos que pueden efectuar estos trabajos. El diseño sencillo y robusto de los impulsores S-tube cumplen los requisitos actuales para el bombeo de aguas residuales con sólidos y fibras sin hacer concesiones en cuanto a fiabilidad y rendimiento.



Tecnología

Las bombas SE/SL ofrecen tanto eficiencia combinada de bomba y motor como eficiencia del motor con componentes compatibles con IE3, manteniendo al mínimo el consumo energético total. Tras un tiempo de funcionamiento con desgaste, las gamas de bomba SE y SL pueden someterse a un mantenimiento sencillo para restablecer el rendimiento y la eficiencia al estado de fábrica original. Las bombas SE/SL se han diseñado teniendo en mente un futuro mantenimiento sencillo. Lo demuestran muchas de las funciones del diseño que forman parte de la bomba: El impulsor S-tube garantiza una gran eficiencia general, bajos costes de funcionamiento y el manejo sin complicaciones para sus plantas de bombas de aguas residuales.

SE/SL: Bombas para aguas residuales de servicio pesado para instalaciones en seco y sumergibles

	SE	1	.80	.100	.200	.2	.525	.5	.N	.5	1D	
Gama de bombas												
SE	Bomba con camisa de refrigeración											
SL	Bomba sin camisa de refrigeración											
Tipo de impulsor												
1	Impulsor S-tube cerrado, monocanal											
2	Impulsor S-tube cerrado, doble canal											
V	Impulsor SuperVortex											
Paso libre por la bomba												
Bombas con impulsor S-tube abierto												
80	Tamaño máximo de los sólidos [mm]											
Salida de bomba												
100	Diámetro nominal de la salida de bomba [mm]											
Potencia de salida nominal, P₂												
200	P ₂ = potencia de salida dividida entre 10 [kW]											
Versiones de sensor												
[]	Estándar											
A	Versión de sensor 1											
B	Versión de sensor 2											
Número de polos												
2	2 polos, 3000 min-1, 50 Hz											
4	4 polos, 1500 min-1, 50 Hz											
6	6 polos, 1000 min-1, 50 Hz											
Intervalo de presión												
xxS	Altura superelevada											
xxH	Altura elevada											
xxM	Altura mediana											
xxL	Altura baja											
xxE	Altura extrabaja											
Versión de instalación												
S	Sin camisa de refrigeración para la instalación sumergida vertical											
C	Sin camisa de refrigeración para la instalación vertical en seco y vertical sumergida											
D	Con camisa de refrigeración para instalación en seco vertical (apta para bombas con descarga DN250 y superior)											
H	Con camisa de refrigeración para instalación en seco horizontal											
Código de material para impulsor, carcasa de bomba y carcasa del estator												
[]	Carcasa de bomba de hierro fundido, impulsor de hierro fundido, cubierta de aspiración de hierro fundido, carcasa de motor de hierro fundido											
Q	Carcasa de bomba de hierro fundido, impulsor de acero inoxidable 1.4408, cubierta de aspiración de hierro fundido, carcasa de motor de hierro fundido											
W	Carcasa de bomba de hierro fundido, impulsor y cubierta de aspiración resistentes al desgaste para servicio pesado, carcasa de motor de hierro fundido											
Versión de la bomba												
N	Bomba sin homologación EX											
Ex	Bomba con homologación EX: ATEX o IECEx											
Frecuencia												
5	5 = 50 Hz											
Tensión												
1D	Versiones estándares	380-415D	660-690Y									
1E		220-240D	380-450Y									
1N		550-550D										
PTC Protección térmica de motor con termistores												
[]	Protección térmica de motor con interruptores térmicos											
Z	Producto personalizado											

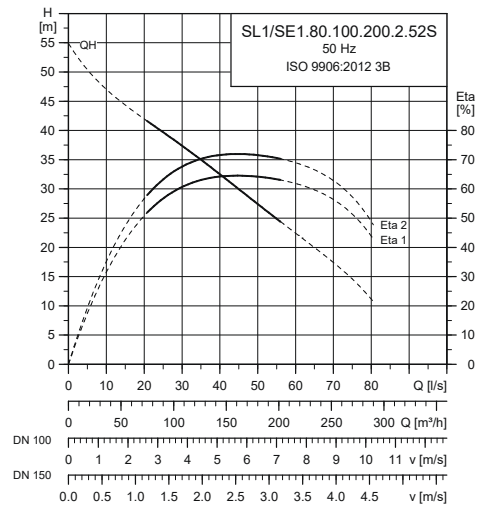
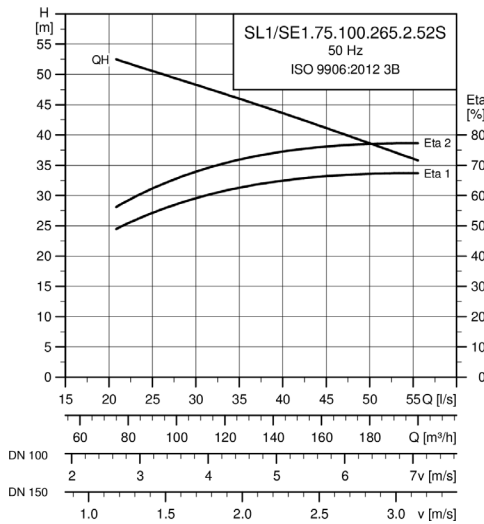
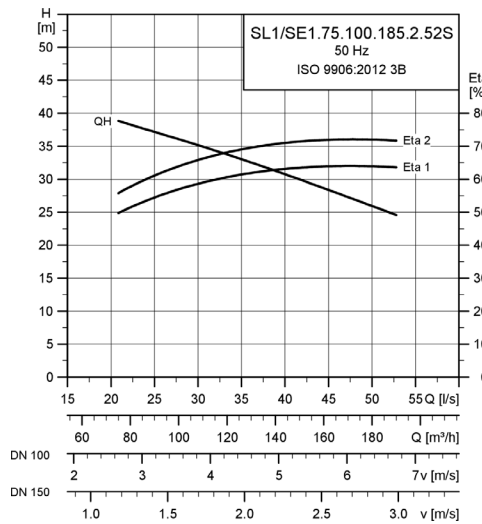
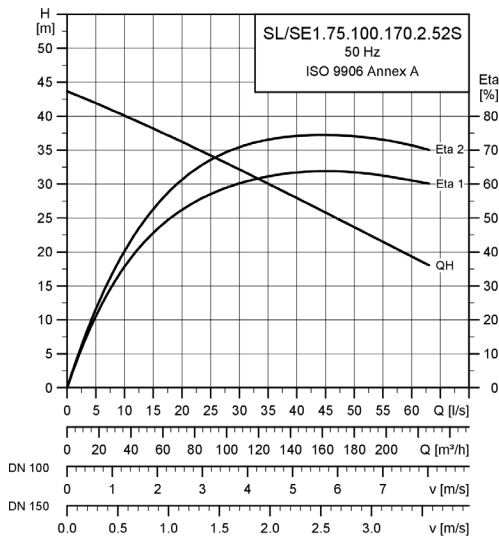
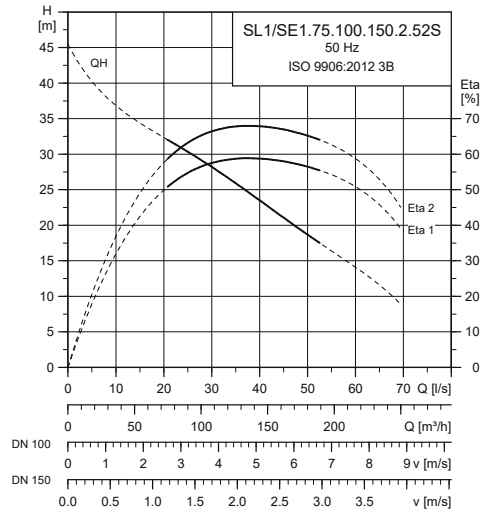
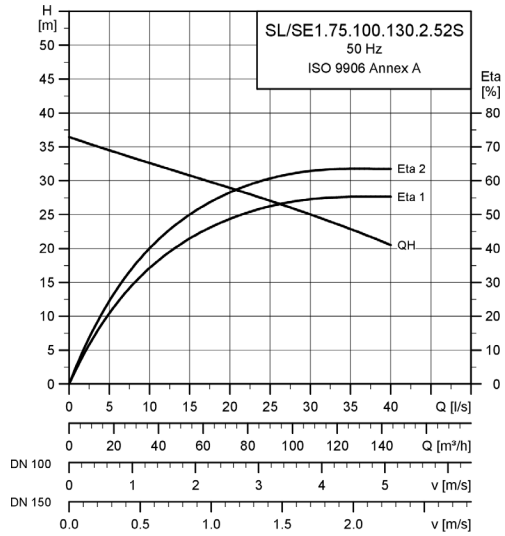

BOMBAS SUMERGIBLES PARA AGUAS RESIDUALES ► BOMBAS DE AGUAS RESIDUALES

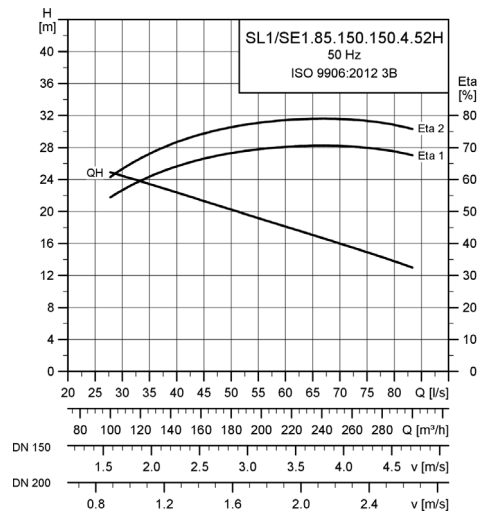
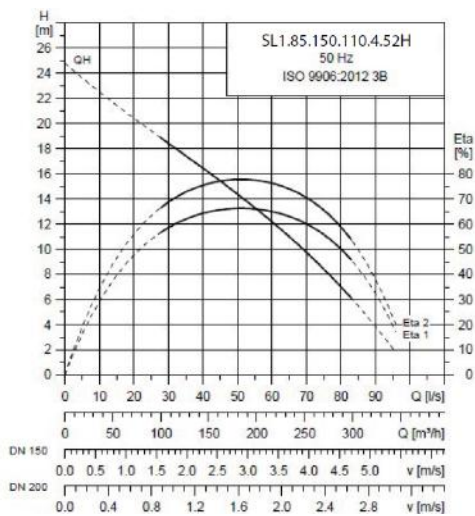
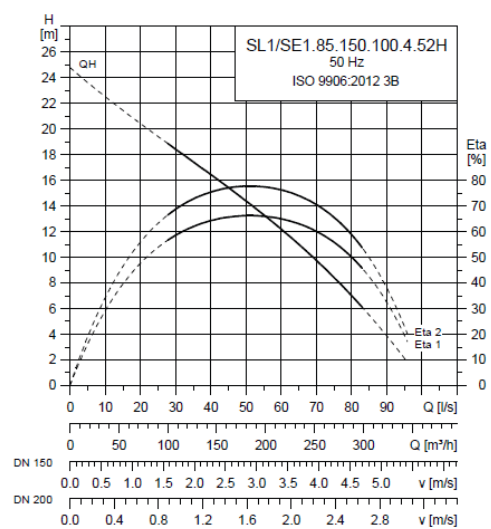
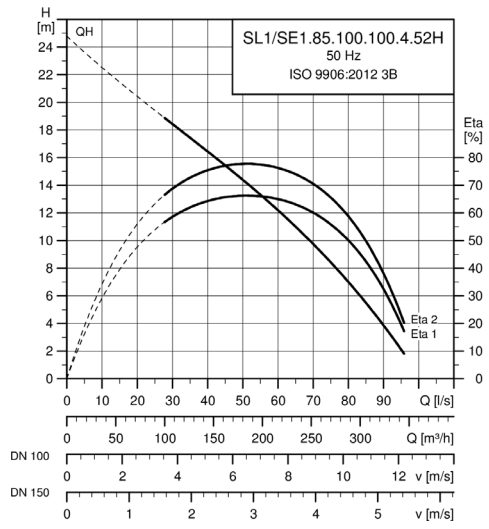
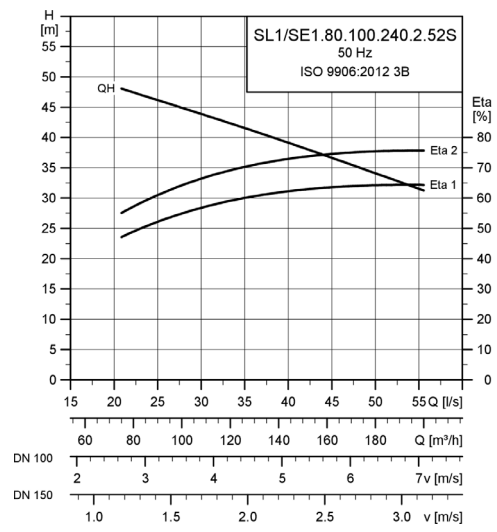
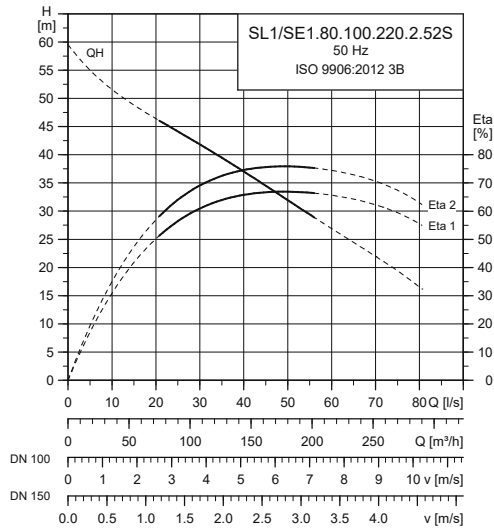

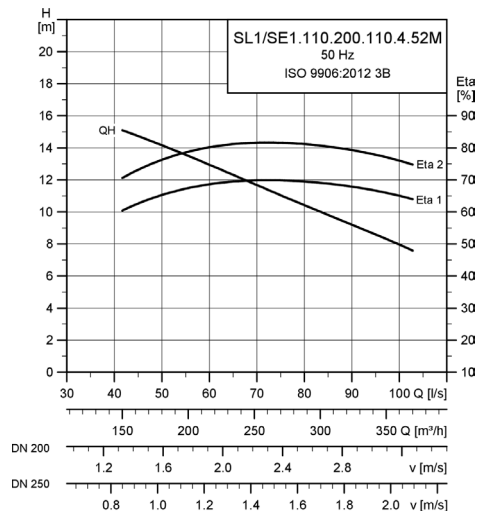
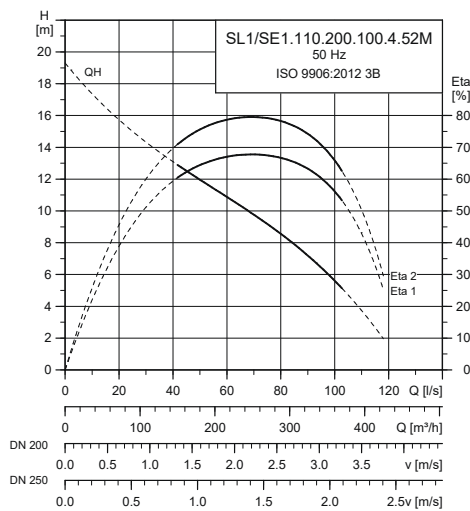
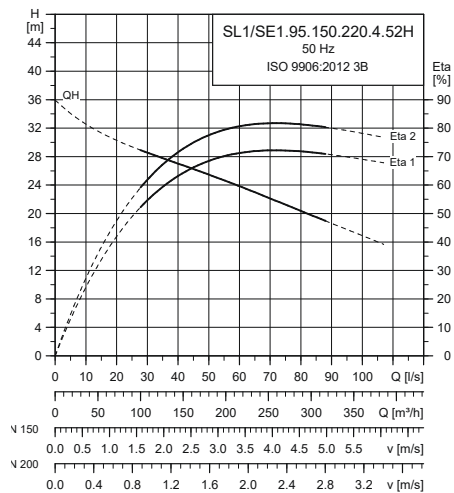
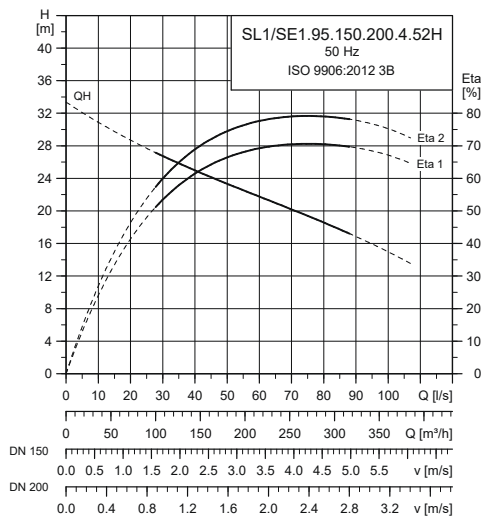
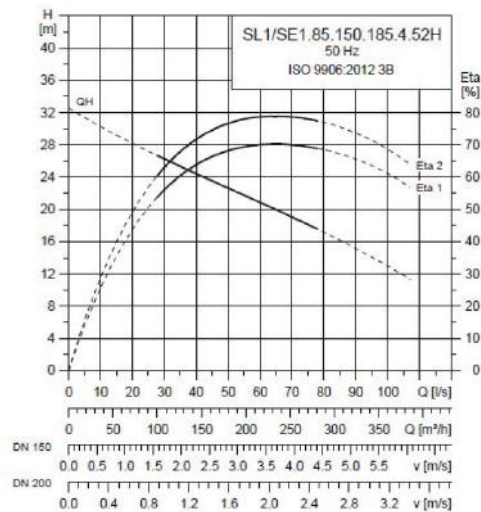
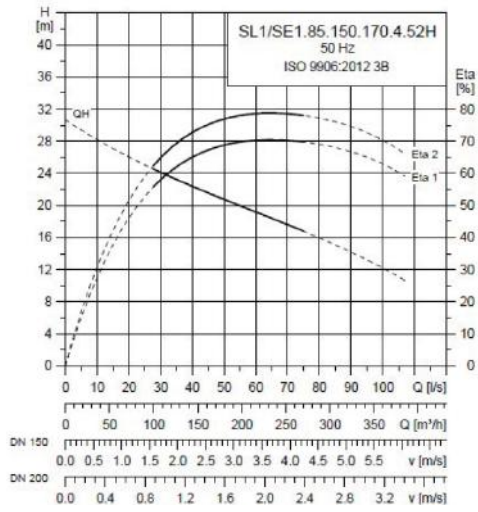

BOMBAS SUMERGIBLES PARA AGUAS RESIDUALES ► BOMBAS DE AGUAS RESIDUALES

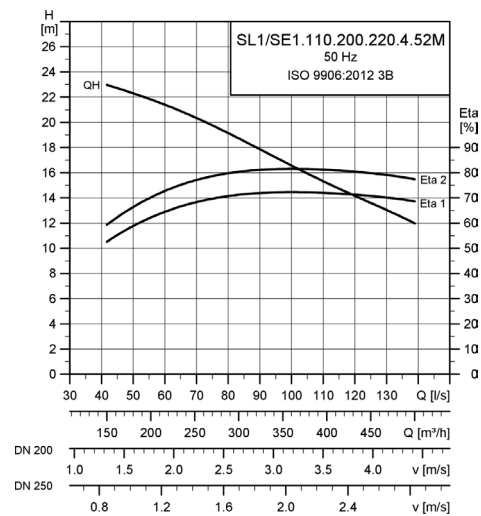
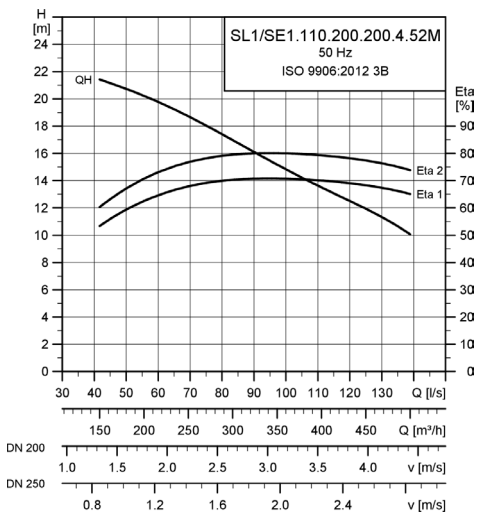
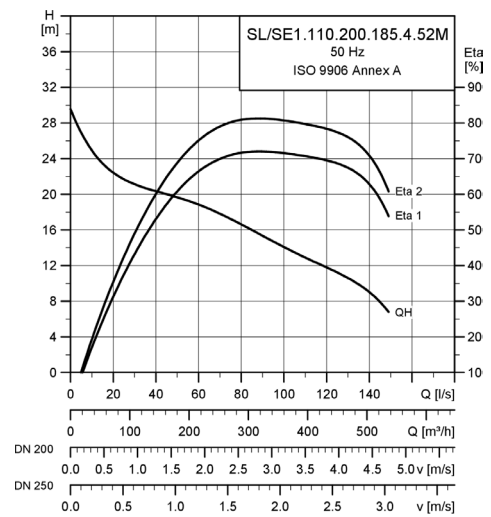
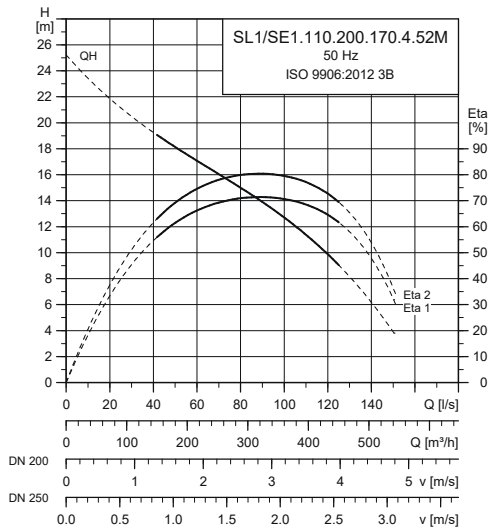
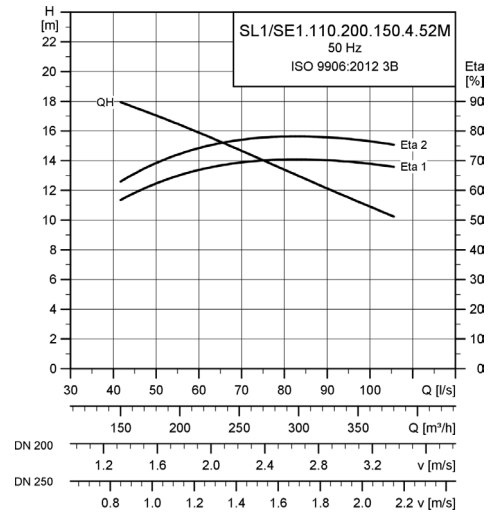
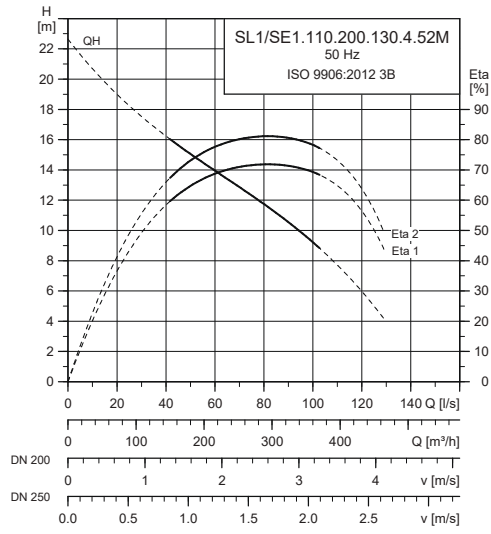

SE 1 (9-30KW): BOMBAS DE AGUAS RESIDUALES CON PASO DE SÓLIDOS PARA INSTALACIONES EN SECO Y SUMERGIDAS

Las bombas SE1, 9 - 30 kW, son una gama de bombas diseñadas específicamente para el bombeo de aguas residuales y fecales en una amplia gama de aplicaciones municipales e industriales.

La bomba SE1 tiene un impulsor S-tube® con gran paso libre y está diseñado para aplicaciones como:

- Transporte de agua bruta
- plantas de tratamiento de aguas residuales
- estaciones de bombeo municipales
- edificios públicos
- bloques de pisos
- industrias
- garajes



Temperatura del líquido: 0 °C a + 40 °C

Grado de protección: IP 68

Clase de aislamiento: F

Modelo de impulsor: S-tube®

Tensión: 3 x 380-415/660-690 V

Cable eléctrico: 10 m como estándar

Rango de presión:

- S - Super Alta Presión
- H - Alta presión
- M - Presión media
- L - Baja presión
- E - Extra baja presión

MPG WB

Tamaño salida (mm)	Aspiración [mm]	P2 [kW]	Polos	I [A]
3 x 380-415/660-690V				
100	100	13.0	2	27-25/16-15
100	100	15.0	2	30-28/18-17
100	100	17.0	2	34-32/20-19
100	100	18.5	2	38-35/22-21
100	100	20.0	2	39-36/23-22
100	100	22.0	2	43-40/25-24
100	100	24.0	2	51-47/30-28
100	100	26.5	2	56-51/32-31
150	150	10.0	4	23-21/13-13
150	150	11.0	4	24-22/14-13
150	150	13.0	4	28-25/16-15
150	150	15.0	4	31-29/18-17
150	150	17.0	4	39-36/23-22
150	150	18.5	4	41-37/24-23
150	150	20.0	4	43-39/25-24
150	150	22.0	4	45-41/26-25
200	200	11.0	4	24-22/14-13
200	200	13.0	4	28-25/16-15
200	200	15.0	4	31-29/18-17
200	200	17.0	4	39-36/23-22
200	200	18.5	4	41-37/24-23
200	200	20.0	4	43-39/25-24
200	200	22.0	4	45-41/26-25

Nombre del producto	Código	Euros
SE1.75.100.130.2.52S.N.51D.A	99775814	14.133,00
SE1.75.100.150.2.52S.N.51D.A	99622483	15.016,00
SE1.75.100.170.2.52S.N.51D.A	99775882	15.900,00
SE1.75.100.185.2.52S.N.51D.A	99775901	16.783,00
SE1.80.100.200.2.52S.N.51D.A	99775931	17.666,00
SE1.80.100.220.2.52S.N.51D.A	99775958	18.549,00
SE1.80.100.240.2.52S.N.51D.A	99775975	19.433,00
SE1.80.100.265.2.52S.N.51D.A	99775992	20.316,00
SE1.85.150.100.4.52H.N.51D.A	99776036	16.783,00
SE1.85.150.110.4.52H.N.51D.A	99776072	17.666,00
SE1.85.150.130.4.52H.N.51D.A	99776109	18.549,00
SE1.85.150.150.4.52H.N.51D.A	99776176	19.433,00
SE1.85.150.170.4.52H.N.51D.A	99776271	20.316,00
SE1.85.150.185.4.52H.N.51D.A	99776331	21.199,00
SE1.95.150.200.4.52H.N.51D.A	99776368	22.082,00
SE1.95.150.220.4.52H.N.51D.A	99776423	22.966,00
SE1.110.200.110.4.52M.N.51D.A	99776474	22.966,00
SE1.110.200.130.4.52M.N.51D.A	99776493	23.849,00
SE1.110.200.150.4.52M.N.51D.A	99776522	24.732,00
SE1.110.200.170.4.52M.N.51D.A	99776543	25.616,00
SE1.110.200.185.4.52M.N.51D.A	99776575	26.499,00
SE1.110.200.200.4.52M.N.51D.A	99776599	27.382,00
SE1.110.200.220.4.52M.N.51D.A	99776634	28.266,00

13

SL 1 (9-30KW)

BOMBAS SUMERGIBLES PARA AGUAS RESIDUALES ► BOMBAS DE AGUAS RESIDUALES

SL 1 (9-30KW): BOMBAS DE AGUAS RESIDUALES CON PASO DE SÓLIDOS PARA INSTALACIONES EN SECO Y SUMERGIDAS

Las bombas SL1, 9 - 30 kW, son una gama de bombas diseñadas específicamente para el bombeo de aguas residuales y fecales en una amplia gama de aplicaciones municipales e industriales.

La bomba SL1 tiene un impulsor S-tube® con gran paso libre y está diseñado para aplicaciones como:

- Transporte de agua bruta
- plantas de tratamiento de aguas residuales
- estaciones de bombeo municipales
- edificios públicos
- bloques de pisos
- industrias
- garajes



Temperatura del líquido: 0 °C a + 40 °C

Grado de protección: IP 68

Clase de aislamiento: F

Modelo de impulsor: S-tube®

Tensión: 3 x 380-415/660-690 V

Cable eléctrico: 10 m como estándar

MPG WB

Conexión de impulsión	Tamaño salida (mm)	P2 [kW]	I [A]	Polos	Nombre del producto	Código	Euros
3 x 380-415/660-690V							
DIN	100	13.0	27-25/16-15	2	SL1.75.100.130.2.52S.N.51D.A	99622471	12.701,00
DIN	100	15.0	30-28/18-17	2	SL1.75.100.150.2.52S.N.51D.A	99775861	13.547,00
DIN	100	17.0	34-32/20-19	2	SL1.75.100.170.2.52S.N.51D.A	99622494	14.394,00
DIN	100	18.5	38-35/22-21	2	SL1.75.100.185.2.52S.N.51D.A	99775900	15.241,00
DIN	100	20.0	39-36/23-22	2	SL1.80.100.200.2.52S.N.51D.A	99775930	16.087,00
DIN	100	22.0	43-40/25-24	2	SL1.80.100.220.2.52S.N.51D.A	99760514	16.934,00
DIN	100	24.0	51-47/30-28	2	SL1.80.100.240.2.52S.N.51D.A	99775974	17.781,00
DIN	100	26.5	56-51/32-31	2	SL1.80.100.265.2.52S.N.51D.A	99622499	18.627,00
DIN	150	10.0	23-21/13-13	4	SL1.85.150.100.4.52H.N.51D.A	99622500	15.241,00
DIN	150	11.0	24-22/14-13	4	SL1.85.150.110.4.52H.N.51D.A	99776071	16.087,00
DIN	150	13.0	28-25/16-15	4	SL1.85.150.130.4.52H.N.51D.A	99776108	16.934,00
DIN	150	15.0	31-29/18-17	4	SL1.85.150.150.4.52H.N.51D.A	99776175	17.781,00
DIN	150	17.0	39-36/23-22	4	SL1.85.150.170.4.52H.N.51D.A	99776270	18.627,00
DIN	150	18.5	41-37/24-23	4	SL1.85.150.185.4.52H.N.51D.A	99776330	19.474,00
DIN	150	20.0	43-39/25-24	4	SL1.95.150.200.4.52H.N.51D.A	99776367	20.321,00
DIN	150	22.0	45-41/26-25	4	SL1.95.150.220.4.52H.N.51D.A	99760567	21.168,00
DIN	200	10.0	23-21/13-13	4	SL1.110.200.100.4.52M.N.51D.A	99776453	20.321,00
DIN	200	11.0	24-22/14-13	4	SL1.110.200.110.4.52M.N.51D.A	99776473	21.168,00
DIN	200	13.0	28-25/16-15	4	SL1.110.200.130.4.52M.N.51D.A	99776492	22.014,00
DIN	200	15.0	31-29/18-17	4	SL1.110.200.150.4.52M.N.51D.A	99776521	22.861,00
DIN	200	17.0	39-36/23-22	4	SL1.110.200.170.4.52M.N.51D.A	99776542	23.708,00
DIN	200	18.5	41-37/24-23	4	SL1.110.200.185.4.52M.N.51D.A	99776574	24.554,00
DIN	200	20.0	43-39/25-24	4	SL1.110.200.200.4.52M.N.51D.A	99776598	25.401,00
DIN	200	22.0	45-41/26-25	4	SL1.110.200.220.4.52M.N.51D.A	99776633	26.248,00

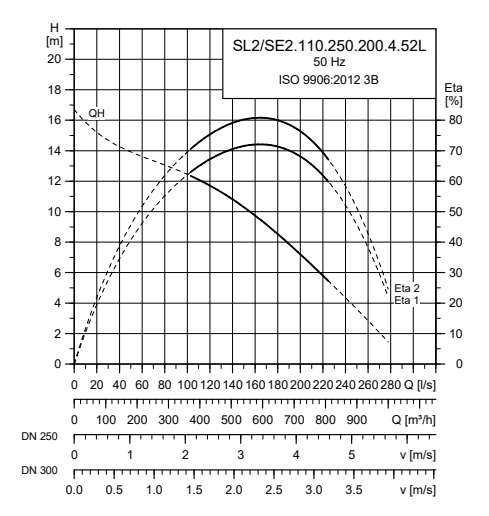
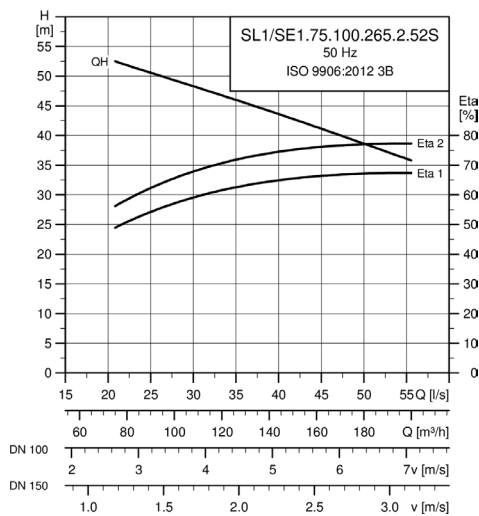
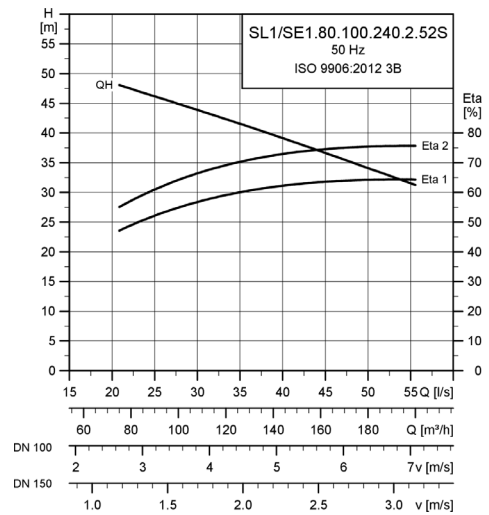
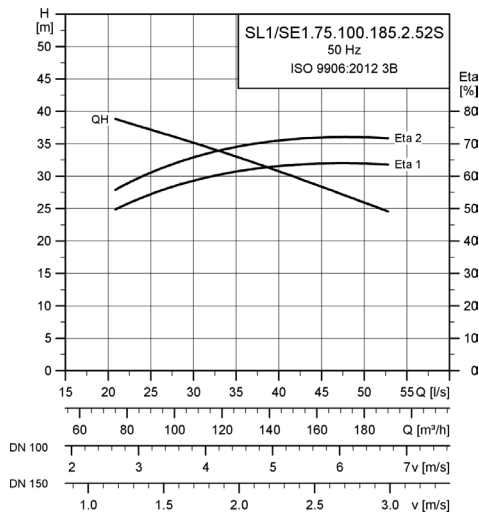
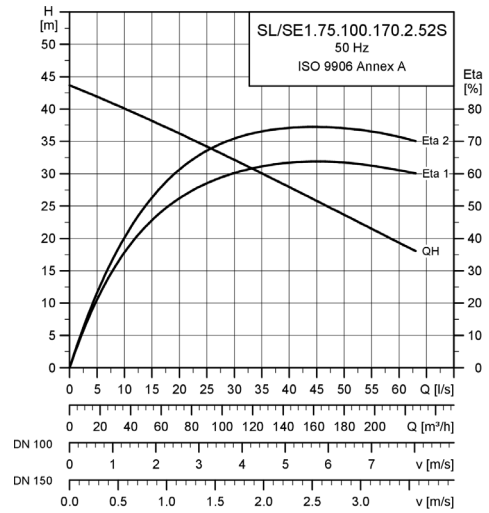
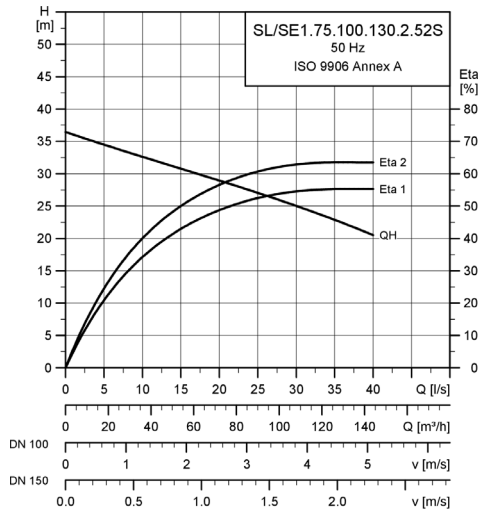

BOMBAS SUMERGIBLES PARA AGUAS RESIDUALES

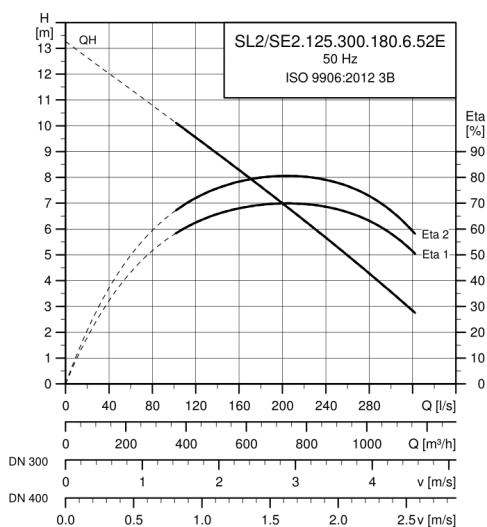
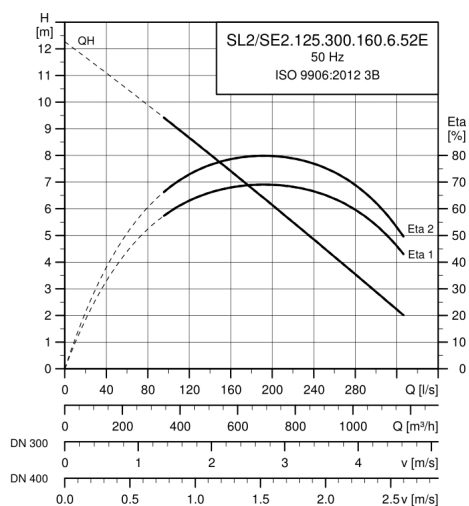
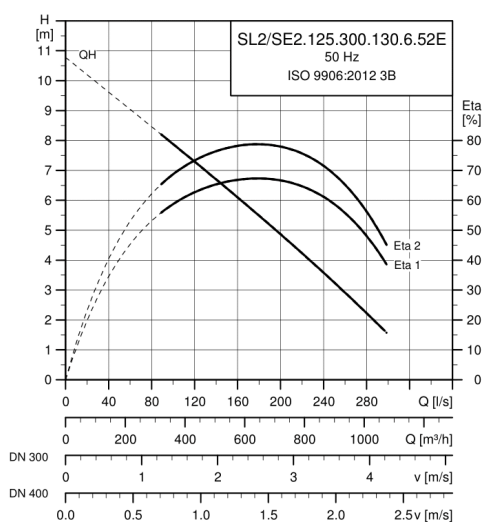
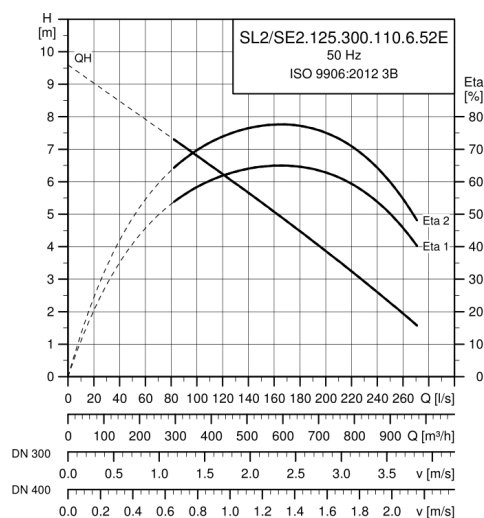
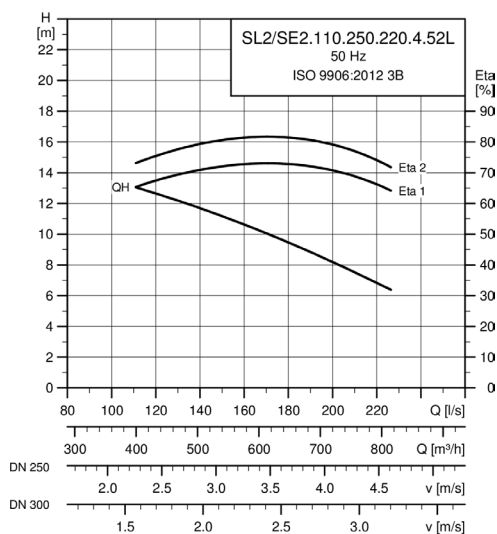

SE 2 (9-30KW): BOMBAS DE AGUAS RESIDUALES CON PASO DE SÓLIDOS PARA INSTALACIONES EN SECO Y SUMERGIDAS

Las bombas de aguas residuales Grundfos SE/SL sumergibles e instaladas en seco (9-30 kW) están equipadas con un impulsor S-tube® (SE / SE1 / SE2 y SL / SL1 / SL2) o SuperVortex (SLV).

El paso libre a través de la bomba varía entre 35 y 125 mm, dependiendo del tamaño y la variante hidráulica.

Temperatura del líquido: 0 °C a + 40 °C

Grado de protección: IP 68

Clase de aislamiento: F

Modelo de impulsor: S-tube®

Tensión: 3 x 380-415/660-690 V

Cable eléctrico: 10 m como estándar

Rango de presión: S - Super Alta Presión | H - Alta presión | M - Presión media | L - Baja presión | E - Extra baja presión



MPG WB

Tamaño salida (mm)	Aspiración [mm]	P2 [kW]	Polos	I [A]	Nombre del producto	Código	Euros
3 x 380-415/660-690V							
250	250	13.0	4	28-25/16-15	SE2.110.250.130.4.52L.N.51D.A	99776702	23.849,00
250	250	15.0	4	31-29/18-17	SE2.110.250.150.4.52L.N.51D.A	99776766	24.732,00
250	250	17.0	4	39-36/23-22	SE2.110.250.170.4.52L.N.51D.A	99776805	25.616,00
250	250	18.5	4	41-37/24-23	SE2.110.250.185.4.52L.N.51D.A	99776837	26.499,00
250	250	20.0	4	43-39/25-24	SE2.110.250.200.4.52L.N.51D.A	99776886	27.382,00
250	250	22.0	4	45-41/26-25	SE2.110.250.220.4.52L.N.51D.A	99776922	28.266,00
300	300	18.0	6	40-37/23-22	SE2.125.300.180.6.52E.N.51D.A	99777061	34.521,00

SL 2 (9-30KW)

BOMBAS SUMERGIBLES PARA AGUAS RESIDUALES

SL 2 (9-30KW): BOMBAS DE AGUAS RESIDUALES SUMERGIBLES EN FUNDICIÓN

Bomba centrífuga monoetapa, diseñada para el transporte de aguas residuales, agua de proceso y aguas residuales no filtradas.

La bomba está diseñada para operaciones intermitentes y continuas en instalaciones sumergidas.

El revolucionario impulsor S-tube® proporciona un paso esférico libre de sólidos de hasta 50 mm y es adecuado para aguas residuales con un contenido de materia seca de hasta 3%.



Líquido bombeado: Valor de pH entre 4 y 10.

Temperatura del líquido: 0 °C a + 40 °C

Cortos periodos de tiempo (< 3 minutos) a 60 °C (no aplicable para versiones "Ex")

Impulsor: impulsor bicanal

Clase de aislamiento: F (155 °C) - bajo demanda: H

Temperatura: F (105 °C)

Grado de protección: IP 68

Cable de alimentación: Longitud estándar 10 m

Longitudes alternativas: 15 m, 20 m, 25 m, 30 m, 40 m, 50 m

Cable apantallado para funcionamiento con variador de frecuencia

Condiciones de trabajo:

- S1 > completamente sumergida
- S3 > parcialmente sumergida

Conexión de descarga: 50 mm

Tensión:

502: 1x230 V, 50 Hz Arranque directo [DOL]

50B: 3 x 400-415 V, 50 Hz Arranque directo [DOL]

Versión "E": Versión electrónica con funciones AUTOadapt - no apta para unidad de frecuencia externa

Versión "A": Bomba conectada al controlador CU100

Prot. térmica: Interruptor térmico

MPG WB

Conexión de impulsión	Tamaño salida (mm)	P2 [kW]	I [A]	Polos	Nombre del producto	Código	Euros
3 x 380-415/660-690V							
DIN	250	13.0	28-25/16-15	4	SL2.110.250.130.4.52L.N.51D.A	99776699	22.040,00
DIN	250	15.0	31-29/18-17	4	SL2.110.250.150.4.52L.N.51D.A	99776764	22.913,00
DIN	250	17.0	39-36/23-22	4	SL2.110.250.170.4.52L.N.51D.A	99776804	23.786,00
DIN	250	18.5	41-37/24-23	4	SL2.110.250.185.4.52L.N.51D.A	99776836	24.659,00
DIN	250	20.0	43-39/25-24	4	SL2.110.250.200.4.52L.N.51D.A	99776885	25.532,00
DIN	250	22.0	45-41/26-25	4	SL2.110.250.220.4.52L.N.51D.A	99776920	26.405,00
DIN	300	11.0	28-26/16-16	6	SL2.125.300.110.6.52E.N.51D.A	99776960	29.727,00
DIN	300	13.0	31-29/18-17	6	SL2.125.300.130.6.52E.N.51D.A	99776996	30.657,00
DIN	300	16.0	36-33/21-20	6	SL2.125.300.160.6.52E.N.51D.A	99777023	31.588,00
DIN	300	18.0	40-37/23-22	6	SL2.125.300.180.6.52E.N.51D.A	99777060	32.162,00

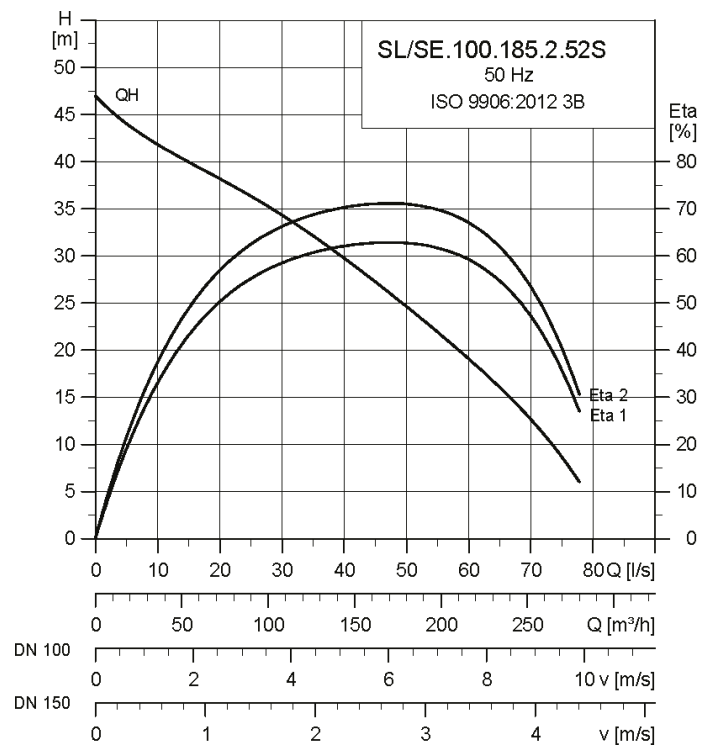
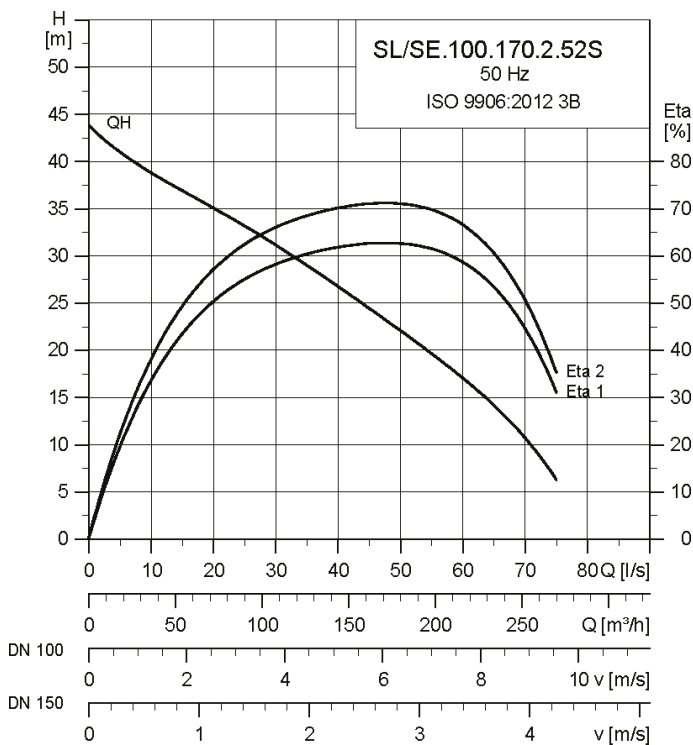
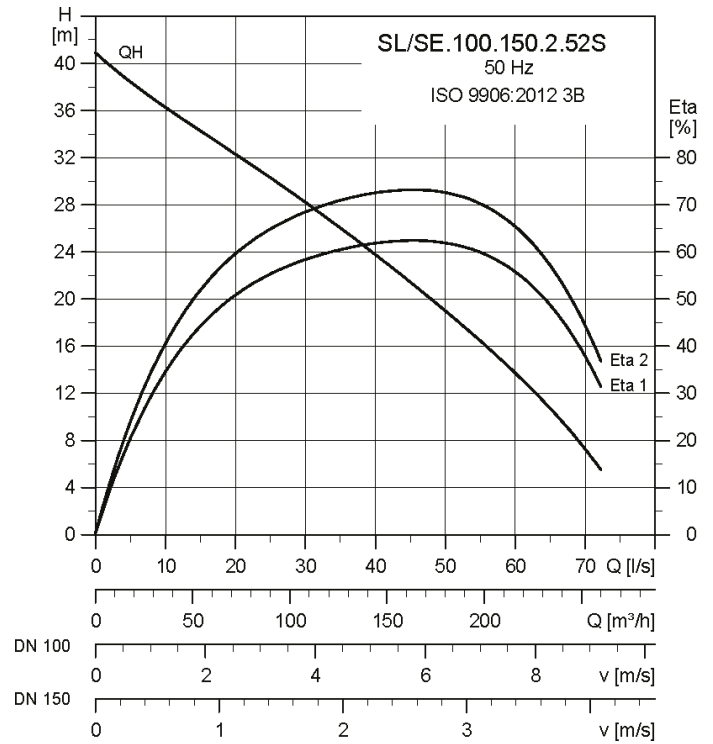
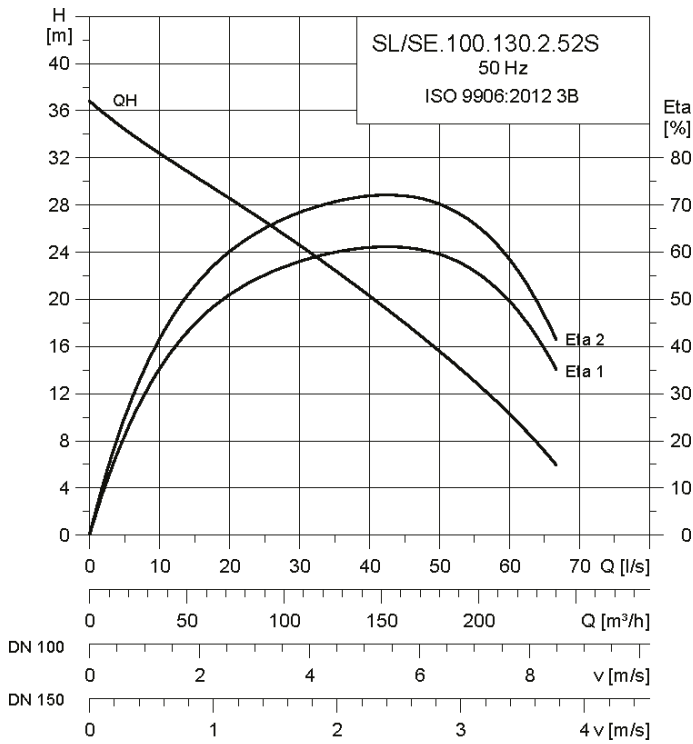

BOMBAS SUMERGIBLES PARA AGUAS RESIDUALES

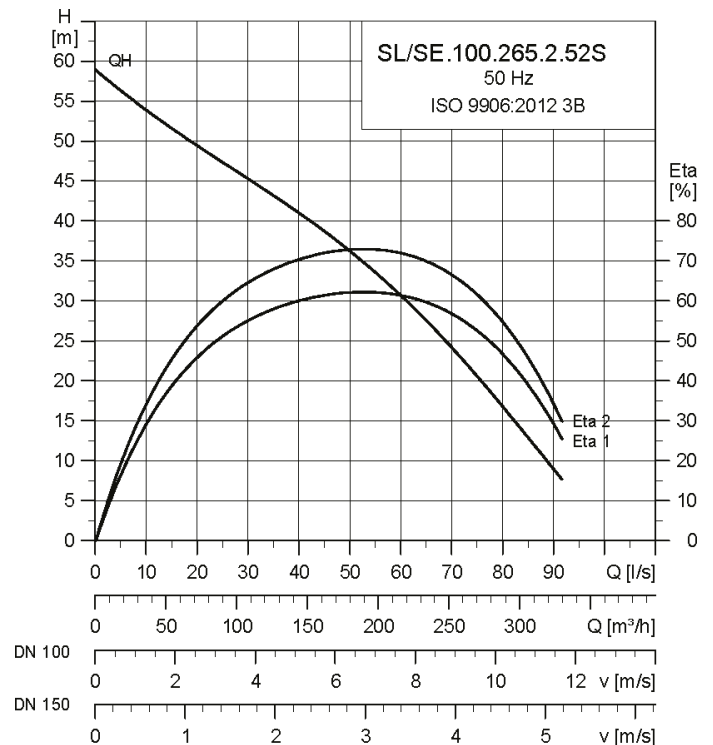
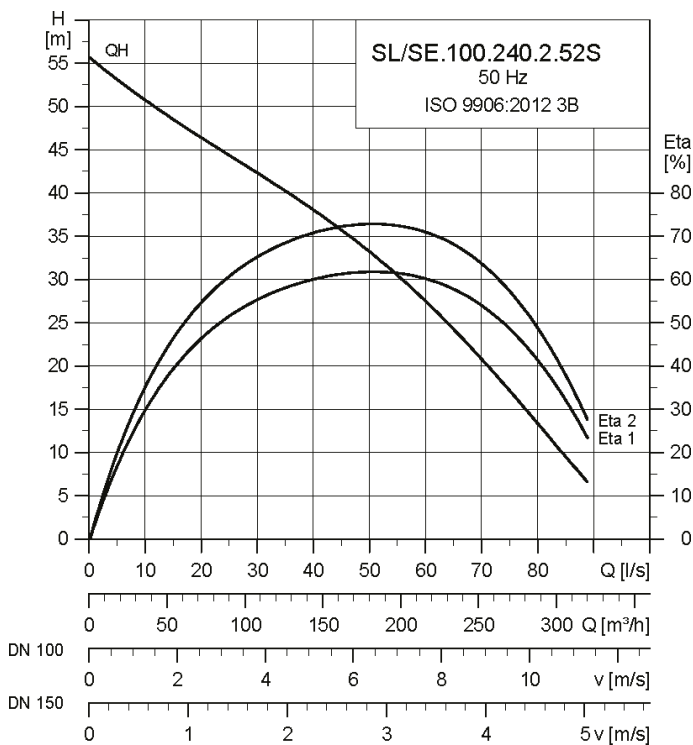
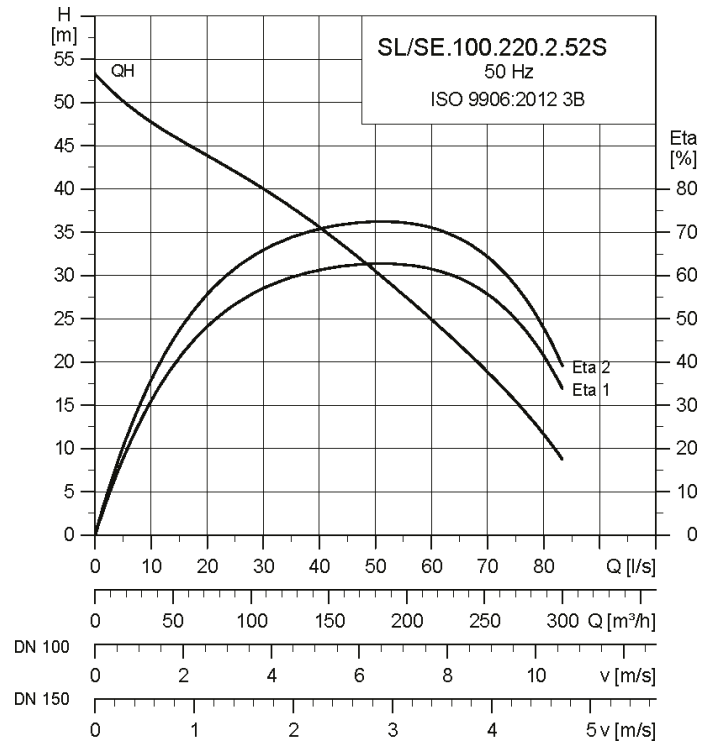
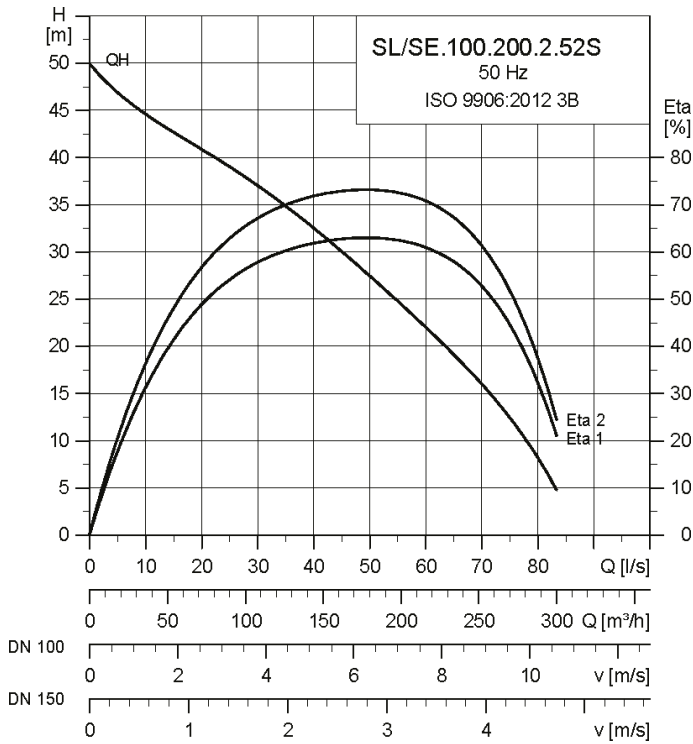

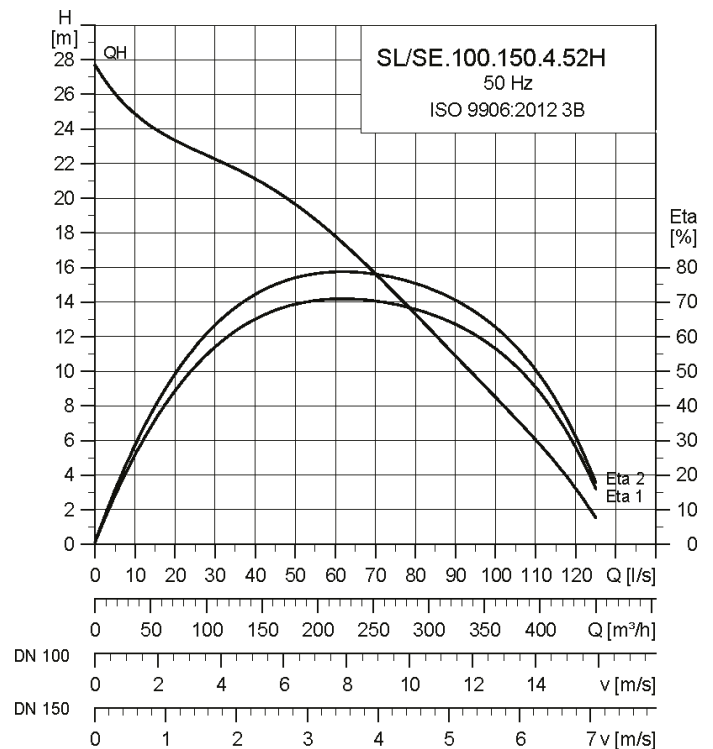
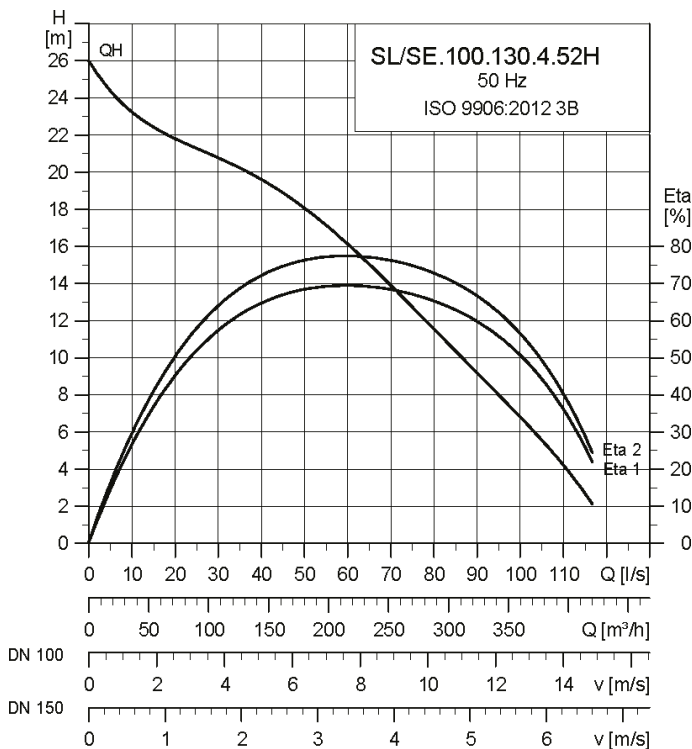
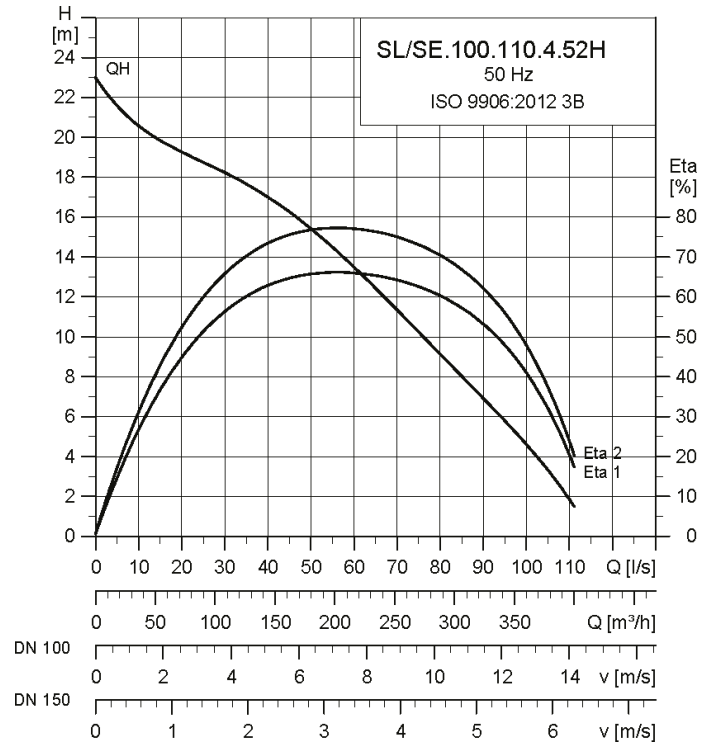
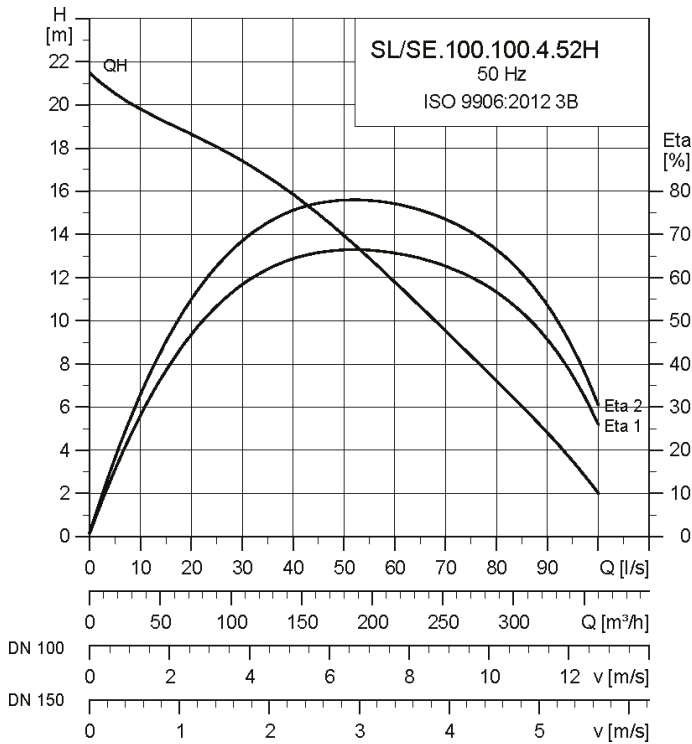

BOMBAS SUMERGIBLES PARA AGUAS RESIDUALES

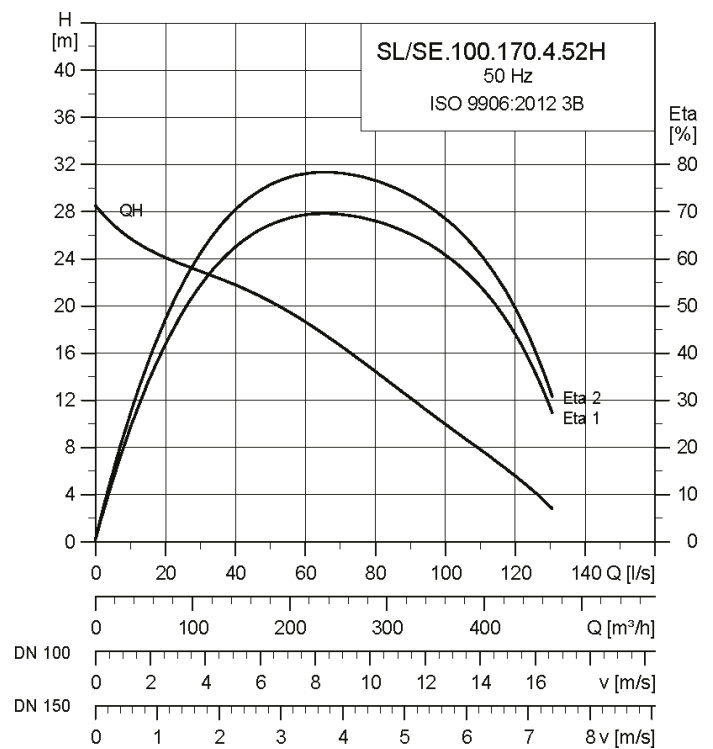
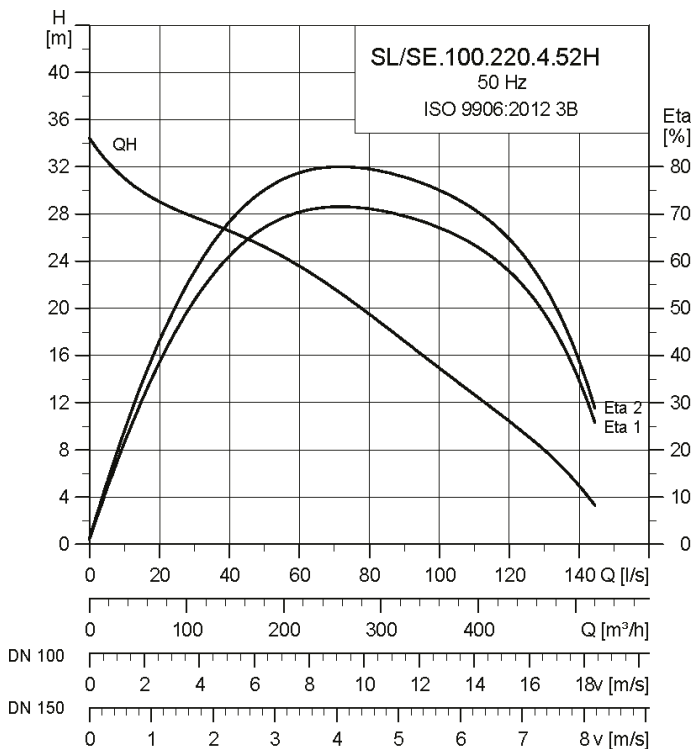
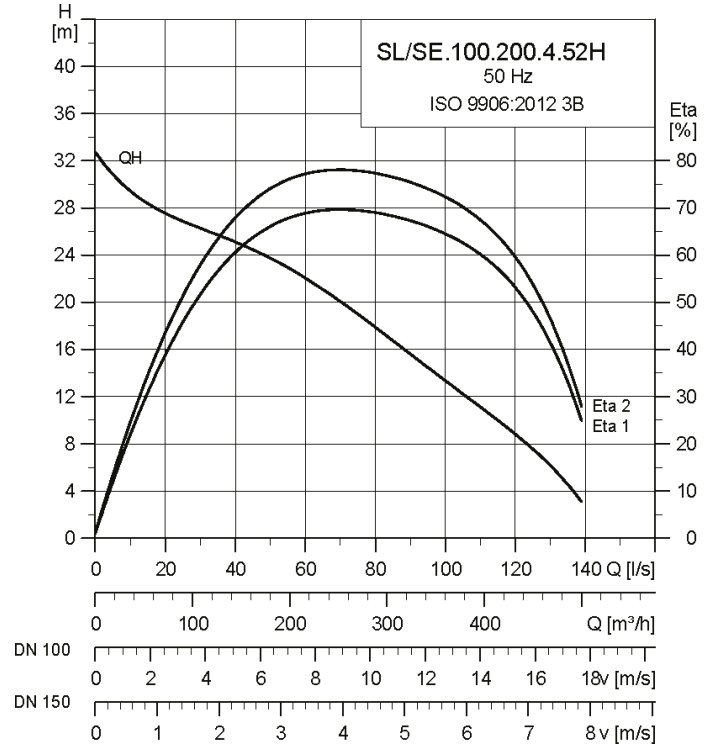
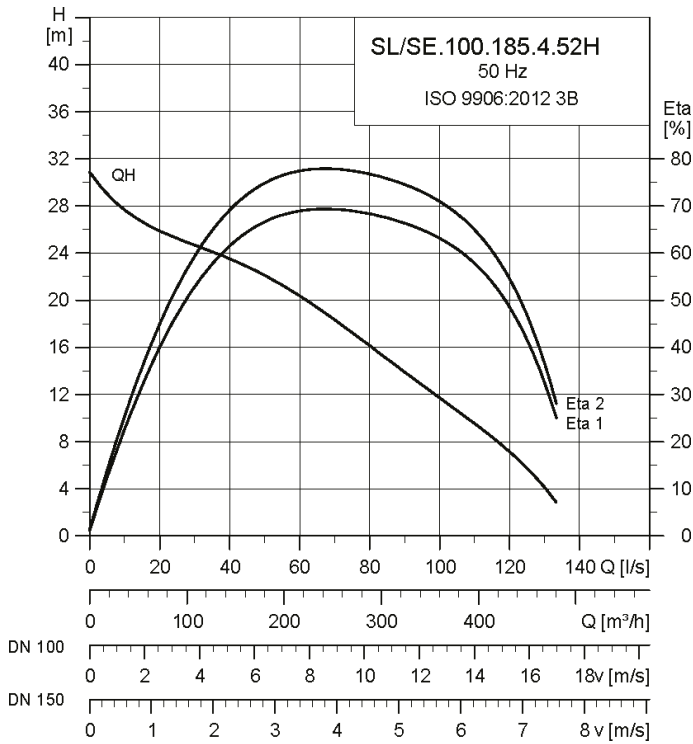

SE (9-30KW): BOMBAS DE AGUAS RESIDUALES CON PASO DE SÓLIDOS PARA INSTALACIONES EN SECO Y SUMERGIDAS

Las bombas SE (9-30 kW) están equipadas con el impulsor Open S-tube® y con un sistema de refrigeración interna que les permite funcionar en seco. Están específicamente diseñadas para el transporte de aguas residuales procedentes de las siguientes aplicaciones:

- Bombeo de agua bruta
- Elevación de aguas residuales
- Estaciones depuradoras de aguas residuales
- Estaciones de bombeo
- Aguas procedentes de edificios de todo tipo

Temperatura del líquido: 0 °C a + 40 °C

Grado de protección: IP 68

Clase de aislamiento: H

Modelo de impulsor: Open S-tube®

Tensión: 3 x 380-415/660-690 V

Cable eléctrico: 10 m como estándar

Rango de presión:

- S - Super Alta Presión
- H - Alta Presión



MPG WB

Tamaño salida (mm)	Aspiración [mm]	P2 [kW]	Polos	I [A]	Nombre del producto	Código	Euros
3 x 380-415/660-690V							
100	100	13.0	2	27-25/16-15	SE.100.130.2.52S.N.51D.A	99965259	14.345,00
100	100	15.0	2	30-28/18-17	SE.100.150.2.52S.N.51D.A	99965275	15.241,00
100	100	17.0	2	34-32/20-19	SE.100.170.2.52S.N.51D.A	99965293	16.138,00
100	100	18.5	2	38-35/22-21	SE.100.185.2.52S.N.51D.A	99903066	17.034,00
100	100	20.0	2	39-36/23-22	SE.100.200.2.52S.N.51D.A	99965334	17.931,00
100	100	22.0	2	43-40/25-24	SE.100.220.2.52S.N.51D.A	99965362	18.828,00
100	100	24.0	2	51-47/30-28	SE.100.240.2.52S.N.51D.A	99965402	19.724,00
100	100	26.5	2	56-51/32-31	SE.100.265.2.52S.N.51D.A	99965378	20.621,00
150	150	10.0	4	23-21/13-13	SE.150.100.4.52H.N.51D.A	99958940	17.034,00
150	150	11.0	4	24-22/14-13	SE.150.110.4.52H.N.51D.A	99958976	17.931,00
150	150	13.0	4	28-25/16-15	SE.150.130.4.52H.N.51D.A	99959013	18.828,00
150	150	15.0	4	31-29/18-17	SE.150.150.4.52H.N.51D.A	99959048	19.724,00
150	150	17.0	4	39-36/23-22	SE.150.170.4.52H.N.51D.A	99892953	20.621,00
150	150	18.5	4	41-37/24-23	SE.150.185.4.52H.N.51D.A	99959132	21.517,00
150	150	20.0	4	43-39/25-24	SE.150.200.4.52H.N.51D.A	99959179	22.414,00
150	150	22.0	4	45-41/26-25	SE.150.220.4.52H.N.51D.A	99959213	23.310,00

SL (9-30KW)

BOMBAS SUMERGIBLES PARA AGUAS RESIDUALES

SL (9-30KW): BOMBAS DE AGUAS RESIDUALES SUMERGIBLES EN FUNDICIÓN

Las bombas SL (9-30 kW) están equipadas con el impulsor Open S-tube y están pensadas para trabajar en instalaciones sumergidas.

Están específicamente diseñadas para el transporte de aguas residuales procedentes de las siguientes aplicaciones:

- Bombeo de agua bruta
- Elevación de aguas residuales
- Estaciones depuradoras de aguas residuales
- Estaciones de bombeo
- Aguas procedentes de edificios de todo tipo



MPG WB

Conexión de impulsión	Tamaño salida (mm)	P2 [kW]	I [A]	Polos	Nombre del producto	Código	Euros
3 x 380-415/660-690V							
DIN	100	13.0	27-25/16-15	2	SL100.130.2.52S.N.51D.A	99769397	12.891,00
DIN	100	15.0	30-28/18-17	2	SL100.150.2.52S.N.51D.A	99965274	13.751,00
DIN	100	17.0	34-32/20-19	2	SL100.170.2.52S.N.51D.A	99769399	14.610,00
DIN	100	18.5	38-35/22-21	2	SL100.185.2.52S.N.51D.A	99965313	15.469,00
DIN	100	20.0	39-36/23-22	2	SL100.200.2.52S.N.51D.A	99965333	16.329,00
DIN	100	22.0	43-40/25-24	2	SL100.220.2.52S.N.51D.A	99769400	17.188,00
DIN	100	24.0	51-47/30-28	2	SL100.240.2.52S.N.51D.A	99965401	18.047,00
DIN	100	26.5	56-51/32-31	2	SL100.265.2.52S.N.51D.A	99769401	18.907,00
DIN	150	10.0	23-21/13-13	4	SL150.100.4.52H.N.51D.A	99769442	15.469,00
DIN	150	11.0	24-22/14-13	4	SL150.110.4.52H.N.51D.A	99958975	16.329,00
DIN	150	13.0	28-25/16-15	4	SL150.130.4.52H.N.51D.A	99959012	17.188,00
DIN	150	15.0	31-29/18-17	4	SL150.150.4.52H.N.51D.A	99959047	18.048,00
DIN	150	17.0	39-36/23-22	4	SL150.170.4.52H.N.51D.A	99959093	18.907,00
DIN	150	18.5	41-37/24-23	4	SL150.185.4.52H.N.51D.A	99959131	19.766,00
DIN	150	20.0	43-39/25-24	4	SL150.200.4.52H.N.51D.A	99959178	20.626,00
DIN	150	22.0	45-41/26-25	4	SL150.220.4.52H.N.51D.A	99769453	21.485,00

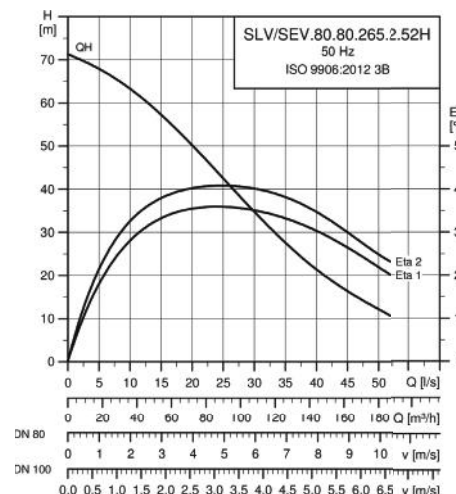
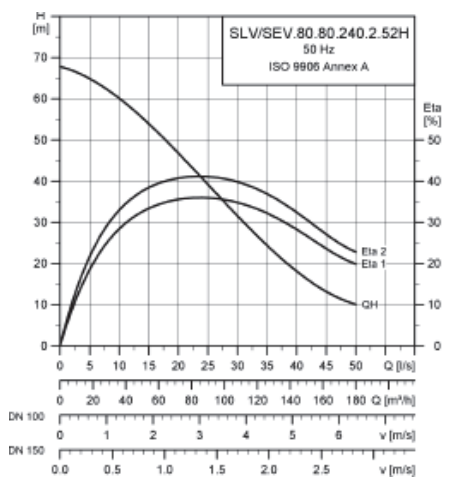
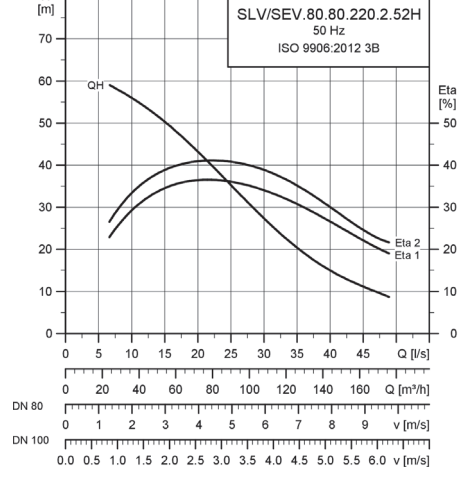
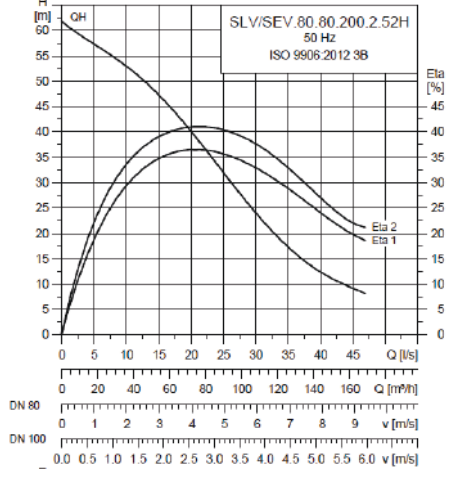
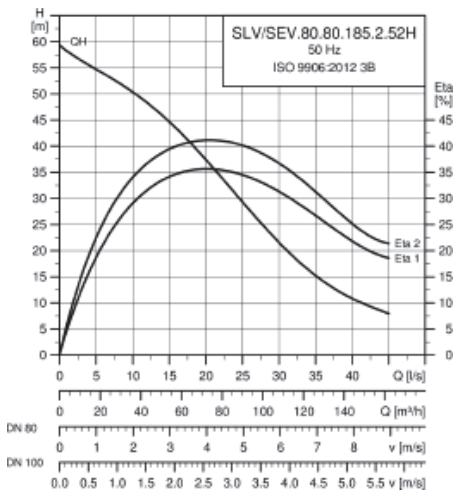
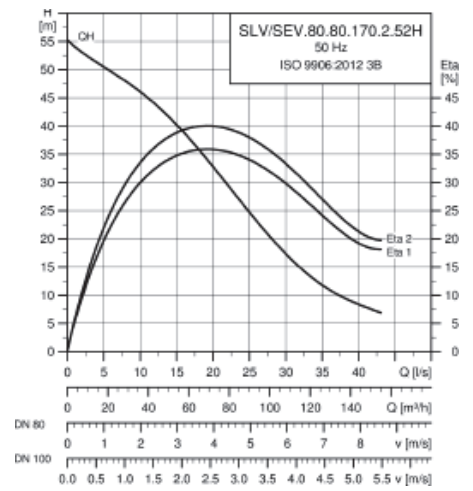
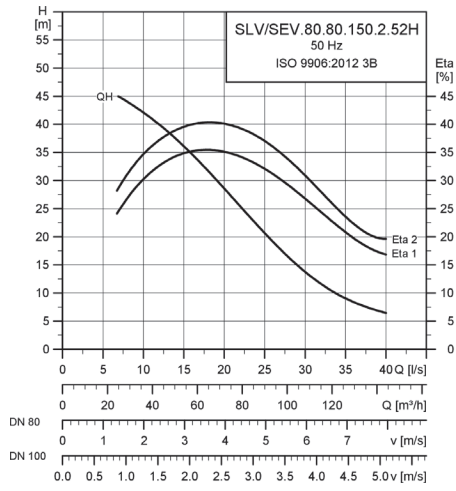
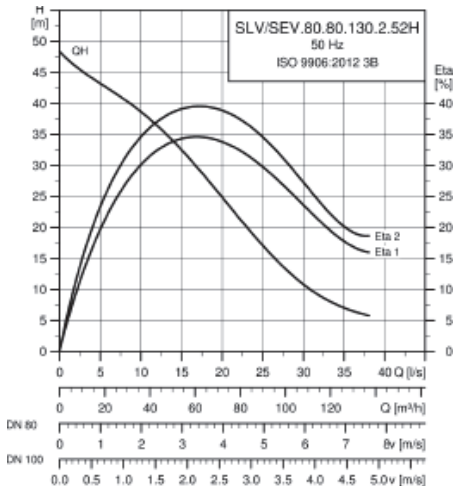

SEV (9-30KW)

BOMBAS SUMERGIBLES PARA AGUAS RESIDUALES

SEV (9-30KW): BOMBAS DE AGUAS RESIDUALES CON PASO DE SÓLIDOS PARA INSTALACIONES EN SECO Y SUMERGIDAS

Las bombas SEV, 9 - 30 kW, son una gama de bombas con impulsor SuperVortex diseñadas específicamente para el bombeo de aguas residuales y fecales en una amplia gama de aplicaciones municipales e industriales. Estas bombas tienen un sistema de refrigeración interna que les permite funcionar en seco.



La bomba SEV está diseñado para aplicaciones como:

- Transporte de agua bruta
- plantas de tratamiento de aguas residuales
- estaciones de bombeo municipales
- edificios públicos
- bloques de pisos

Temperatura del líquido: 0 °C a + 40 °C

Grado de protección: IP 68

Clase de aislamiento: F

Modelo de impulsor: SuperVortex

Tensión: 3 x 380-415/660-690 V

Cable eléctrico: 10 m como estándar

MPG WB

Tamaño salida (mm)	Aspiración [mm]	P2 [kW]	Polos	I [A]	Nombre del producto	Código	Euros
3 x 380-415/660-690V							
80	100	13.0	2	27-25/16-15	SEV.80.80.130.2.52H.N.51D.A	99774605	15.016,00
80	100	15.0	2	30-28/18-17	SEV.80.80.150.2.52H.N.51D.A	99774632	15.900,00
80	100	17.0	2	34-32/20-19	SEV.80.80.170.2.52H.N.51D.A	99774682	16.783,00
80	100	18.5	2	38-35/22-21	SEV.80.80.185.2.52H.N.51D.A	99774701	17.666,00
80	100	20.0	2	39-36/23-22	SEV.80.80.200.2.52H.N.51D.A	99774728	18.549,00
80	100	22.0	2	43-40/25-24	SEV.80.80.220.2.52H.N.51D.A	99774757	19.433,00
80	100	24.0	2	51-47/30-28	SEV.80.80.240.2.52H.N.51D.A	99774817	20.316,00
80	100	26.5	2	56-51/32-31	SEV.80.80.265.2.52H.N.51D.A	99774878	21.199,00

SLV (9-30KW): BOMBAS DE AGUAS RESIDUALES CON PASO DE SÓLIDOS PARA INSTALACIÓN SUMERGIDA

Gama SLV.80 para instalación sumergida

Las bombas SLV, 9 - 30 kW, son una gama de bombas con impulsor SuperVortex diseñadas específicamente para el bombeo de aguas residuales y fecales en una amplia gama de aplicaciones municipales e industriales. Estas bombas tienen un sistema de refrigeración interna que les permite funcionar en seco.

La bomba SLV está diseñado para aplicaciones como:

- Transporte de agua bruta
- Plantas de tratamiento de aguas residuales
- Estaciones de bombeo municipales
- Edificios públicos
- Bloques de pisos



Temperatura del líquido: 0 °C a + 40 °C

Grado de protección: IP 68

Clase de aislamiento: F

Modelo de impulsor: SuperVortex

Tensión: 3 x 380-415/660-690 V

MPG WB

Conexión de impulsión	Tamaño salida (mm)	P2 [kW]	I [A]	Polos
3 x 380-415/660-690V				
DIN	80	13.0	27-25/16-15	2
DIN	80	15.0	30-28/18-17	2
DIN	80	17.0	34-32/20-19	2
DIN	80	18.5	38-35/22-21	2
DIN	80	20.0	39-36/23-22	2
DIN	80	22.0	43-40/25-24	2
DIN	80	24.0	51-47/30-28	2
DIN	80	26.5	56-51/32-31	2

Nombre del producto	Código	Euros
SLV.80.80.130.2.52H.N.51D.A	99774600	13.547,00
SLV.80.80.150.2.52H.N.51D.A	99774631	14.394,00
SLV.80.80.170.2.52H.N.51D.A	99774681	15.241,00
SLV.80.80.185.2.52H.N.51D.A	99774700	16.087,00
SLV.80.80.200.2.52H.N.51D.A	99774727	16.934,00
SLV.80.80.220.2.52H.N.51D.A	99774756	17.781,00
SLV.80.80.240.2.52H.N.51D.A	99774814	18.627,00
SLV.80.80.265.2.52H.N.51D.A	99774875	19.474,00

SMG: SUBMERSIBLE MIXER

La gama de mezcladores sumergibles horizontales SMG de Grundfos está diseñada para aplicaciones que implican el mezclado, es decir, la homogeneización y la suspensión, de líquidos de viscosidad baja a media. Los agitadores están equipados con una caja de engranajes y una hélice energéticamente eficiente.

Grado de protección: IP 68

Clase de aislamiento: F

Concentración máx. De SS: 1%

Número de polos: 4 polos

Transmisión: transmisión por engranajes

Longitud de cable: 10 m

Material de la hélice: AISI 304 L



MPG WA

Cable [m]	Propeller diameter	RPM [min-1]
3 x 400-415VΔ		
10.0	580	1464
10.0	650	1468
10.0	710	1433
10.0	730	1462
10.0	860	1461
15.0	650	1461
15.0	650	1461
15.0	650	1468
15.0	780	1466

Nombre del producto	Código	Euros
SMG.75.58.A.343.5.1B	99331562	15.034,00
SMG.110.65.A.344.5.1B	99331553	16.197,00
SMG.45.71.A.338.5.1B	99331558	12.407,00
SMG.80.73.A.343.5.1B	99331576	15.263,00
SMG.130.86.A.343.5.1B	99331555	17.977,00
SMG.80.65.H.306.5.1B	99263940	17.329,00
SMG.110.65.H.344.5.1B	99263941	17.922,00
SMG.50.65.H.265.5.1B	99263939	16.181,00
SMG.150.78.H.325.5.1B	99263942	23.105,00

PUST: ESTACIÓN DE BOMBEO PARA AGUA RESIDUAL, 1 BOMBA

Las estaciones de bombeo están hechas de polietileno de alta densidad (PEHD). Toda la tubería preinstalada es PE o acero inoxidable de alta calidad, dependiendo del modelo. Como estándar, las estaciones de bombeo se entregan con una cubierta superior PE.

Las bombas Grundfos están disponibles en una gran variedad de tamaños y alturas. El rango estándar se puede complementar con versiones personalizadas si es necesario.

Las bombas y los controles deben pedirse por separado.

Material del pozo: PEHD

Materiales de la tubería: acero inoxidable (SS) o PE

Conexión de la bomba:

S: Transportable

A: acoplamiento automático, en fondo



MPG WB

Altura del foso [m]	Diseñado para	1			2		
		Nombre del producto	Código	Euros	Nombre del producto	Código	Euros
1000		PUST06.10.S.A.PVC. APB F	96942694	3.489,00			
1000		PUST06.10.S.S.PVC. APB A1	96942693	2.115,00			
1500	AP35	PS.R.10.15.S.GC. PE.50.S.AP35	96235282	2.864,00			
1500	AP50	PS.R.10.15.S.GC. PE.50.S.AP50	96235279	2.864,00			
1500	APB	PS.R.10.15.S.GC.304.50. A50.APB	96235276	4.537,00			
1500	DPEF	PS.R.10.15.S.GC. PE.50.S.DP/EF	96235285	2.864,00			
1500	SEG	PS.R.10.15.S.GC.304.50. A50.SEG	96235270	4.537,00			
1500	UNILIFT APB	PUST06.15.S.A.PVC. APB A1	97532424	B. p.			
2000	AP35	PS.R.08.20.S.GC. PE.50.S.AP35	96235297	2.175,00	PS.R.12.20.D.GC. PE.50.S.AP35	96235330	5.657,00
2000	AP35	PS.R.10.20.S.GC. PE.50.S.AP35	96235283	3.127,00			
2000	AP35	PS.R.12.20.S.GC. PE.50.S.AP35	96235314	4.926,00			
2000	AP50	PS.R.08.20.S.GC. PE.50.S.AP50	96235295	2.175,00	PS.R.12.20.D.GC. PE.50.S.AP50	96235328	5.657,00
2000	AP50	PS.R.10.20.S.GC. PE.50.S.AP50	96235280	3.127,00			
2000	AP50	PS.R.12.20.S.GC. PE.50.S.AP50	96235311	4.926,00			
2000	APB	PS.R.08.20.S.GC.304.50. A50.APB	96235293	3.652,00	PS.R.12.20.D.GC.304.50. A50.APB	96235326	9.557,00
2000	APB	PS.R.10.20.S.GC.304.50. A50.APB	96235277	5.048,00			
2000	APB	PS.R.12.20.S.GC.304.50. A50.APB	96235308	6.686,00			
2000	DPEF	PS.R.08.20.S.GC. PE.50.S.DP/EF	96235299	2.175,00	PS.R.12.20.D.GC. PE.50.S.DP/EF	96235332	5.657,00
2000	DPEF	PS.R.10.20.S.GC. PE.50.S.DP/EF	96235286	3.127,00			
2000	DPEF	PS.R.12.20.S.GC. PE.50.S.DP/EF	96235317	4.926,00			
2000	DPSL	PS.R.12.20.S.GC.304.65. A65.DP/SL	96235320	9.951,00	PS.R.12.20.D.GC.304.65. A65.DP/SL	96235334	14.459,00
2000	KP	PS.R.05.20.S.GC. PE.40.S.KP	96235288	1.967,00			

Continuación

Altura del foso [m]	Diseñado para	1			2		
		Nombre del producto	Código	Euros	Nombre del producto	Código	Euros
2000	SEG	PS.R.08.20.S.GC.304.50. A50.SEG	96235289	3.652,00	PS.R.12.20.D.GC.304.50. A50.SEG	96235322	9.557,00
2000	SEG	PS.R.10.20.S.GC.304.50. A50.SEG	96235271	5.048,00			
2000	SEG	PS.R.12.20.S.GC.304.50. A50.SEG	96235302	6.686,00			
2500	AP35	PS.R.08.25.S.GC. PE.50.S.AP35	96235298	2.450,00	PS.R.12.25.D.GC. PE.50.S.AP35	96235331	6.654,00
2500	AP35	PS.R.10.25.S.GC. PE.50.S.AP35	96235284	3.658,00			
2500	AP35	PS.R.12.25.S.GC. PE.50.S.AP35	96235315	5.538,00			
2500	AP50	PS.R.08.25.S.GC. PE.50.S.AP50	96235296	2.450,00	PS.R.12.25.D.GC. PE.50.S.AP50	96235329	6.654,00
2500	AP50	PS.R.10.25.S.GC. PE.50.S.AP50	96235281	3.658,00			
2500	AP50	PS.R.12.25.S.GC. PE.50.S.AP50	96235312	5.538,00			
2500	APB	PS.R.08.25.S.GC.304.50. A50.APB	96235294	4.049,00	PS.R.12.25.D.GC.304.50. A50.APB	96235327	10.715,00
2500	APB	PS.R.10.25.S.GC.304.50. A50.APB	96235278	5.782,00			
2500	APB	PS.R.12.25.S.GC.304.50. A50.APB	96235309	7.456,00			
2500	DPEF	PS.R.08.25.S.GC. PE.50.S.DP/EF	96235300	2.450,00	PS.R.12.25.D.GC. PE.50.S.DP/EF	96235333	6.654,00
2500	DPEF	PS.R.10.25.S.GC. PE.50.S.DP/EF	96235287	3.658,00			
2500	DPEF	PS.R.12.25.S.GC. PE.50.S.DP/EF	96235318	5.538,00			
2500	DPSL	PS.R.12.25.S.GC.304.65. A65.DP/SL	96235321	10.776,00	PS.R.12.25.D.GC.304.65. A65.DP/SL	96235335	16.265,00
2500	SEG	PS.R.08.25.S.GC.304.50. A50.SEG	96235290	4.049,00	PS.R.12.25.D.GC.304.50. A50.SEG	96235323	10.715,00
2500	SEG	PS.R.10.25.S.GC.304.50. A50.SEG	96235272	5.782,00			
2500	SEG	PS.R.12.25.S.GC.304.50. A50.SEG	96235303	7.456,00			
3000	DPEF	PS.R.12.30.S.GC. PE.50.S.DP/EF	96738700	7.658,00	PS.R.12.30.D.GC. PE.50.S.DP/EF	96738699	7.782,00
3000	DPSL	PS.R.12.30.S.GC.304.65. A65.DP/SL	96739056	13.121,00	PS.R.12.30.D.GC.304.65. A65.DP/SL	96739055	17.986,00

CONTROLADORES LC 231/241 PARA AGUAS RESIDUALES

PANELES DE CONTROL DE AGUAS RESIDUALES ► PANELES DE CONTROL LC

CONTROLADORES LC 231/241 PARA AGUAS RESIDUALES: CONTROL DE NIVEL PARA APLICACIONES DE LLENADO Y VACIADO

MPG WD



Esta unidad de control de nivel está diseñada para controlar una o dos bombas. Se puede utilizar en aplicaciones de llenado y vaciado, para el transporte de pequeñas cantidades aguas residuales, edificios comerciales y aplicaciones de llenado de tanques.

LC 231: una solución compacta completa con una solución compacta con protección certificada.

Corriente máx. [A]	Nombre del producto	Código	Euros
3 x 110-240			
9.0	LC 231 2x 1-9 DOL 3x460 PI CE	99369650	1.287,00
12.0	LC 231 1x 1-12 DOL 3x460 PI CE	99369644	1.027,00

CONTROLADOR MODULAR PARA AGUAS RESIDUALES LC241: CONTROL DE NIVEL PARA APLICACIONES DE LLENADO Y VACIADO

MPG WD



Esta unidad de control de nivel está diseñada para controlar una o dos bombas. Se puede utilizar en aplicaciones de llenado y vaciado, en pequeños edificios comerciales, transporte de aguas residuales y llenado de tanques.

Nombre del producto	Código	Euros
1 x 230		
LC 241 1x 1.9-6.3 DOL 1x230 30 150 OPT	99897043	3.464,00
LC 241 1x 5.7-12 DOL 1x230 30 150 OPT	99897048	3.491,00
LC 241 2x 1.9-6.3 DOL 1x230 30 150 OPT	99897046	4.074,00
LC 241 2x 5.7-12 DOL 1x230 30 150 OPT	99897050	4.119,00
3 x 220-240/380-415		
LC 241 1x 9-26 DOL 3x230/400 CT	99877183	B. p.
LC 241 2x 9-26 DOL 3x230/400 CT	99877186	B. p.
LC 241 1x 0.8-2.7 DOL 3x230/400 CT	99877119	B. p.
LC 241 1x 10-30 SD 3x230/400 CT	99877189	B. p.
LC 241 1x 16-44 SD 3x230/400 CT	99877199	B. p.
LC 241 1x 1.9-6.3 DOL 3x230/400 CT	99877139	B. p.
LC 241 1x 5.7-12 DOL 3x230/400 CT	99877164	B. p.
LC 241 2x 0.8-2.7 DOL 3x230/400 CT	99877134	B. p.
LC 241 2x 10-30 SD 3x230/400 CT	99877192	6.582,00
LC 241 2x 16-44 SD 3x230/400 CT	99877202	B. p.
LC 241 2x 1.9-6.3 DOL 3x230/400 CT	99877156	3.482,00
LC 241 2x 5.7-12 DOL 3x230/400 CT	99877174	3.824,00
LC 241 1x 26-65.5 SD 3x230/400 CT	99877205	B. p.
LC 241 2x 26-65.5 SD 3x230/400 CT	99877208	8.289,00

Accesorios para aguas residuales

PANELES DE CONTROL DE AGUAS RESIDUALES ► ACCESORIOS PARA PANELES DE CONTROL DE AGUAS RESIDUALES

ACCESORIOS PARA AGUAS RESIDUALES: ACCESORIOS PARA AGUAS RESIDUALES

MPG CG

Varios accesorios para aplicaciones de aguas residuales. Póngase en contacto con Grundfos para obtener asesoramiento experto sobre la selección de accesorios para su aplicación de aguas residuales.

Descripción breve	Código	Euros
IO351B to be configured	96161730	860,00

ADAPTADORES DE MONTAJE / Kits de manguera de

ACCESORIOS ► ACCESORIOS PARA BOMBAS DE AGUAS RESIDUALES

ADAPTADORES DE MONTAJE: BOMBAS GRUNDFOS A OTROS AUTOACOPLAMIENTOS

MPG AW

Descripción breve	Código	Euros
Adaptador, DN250/FLYGT 250	98365769	1.247,00

KITS DE MANGUERA DE PRESIÓN

MPG AW



Descripción breve	Código	Euros
DN 50 discharge hose with Storz couplings	96005257	650,00
DN 65 discharge hose with Storz couplings	96005258	466,00
DN 65 discharge hose with Storz couplings	96005259	627,00
DN 75 discharge hose with Storz couplings	96001989	495,00
DN 100 discharge hose with Storz couplings	96005255	777,00
DN 100 discharge hose with Storz couplings	96005260	950,00
DN 150 discharge hose with Storz couplings	96005256	1.227,00
DN 150 discharge hose with Storz couplings	96005261	2.082,00

VÁLVULAS DE RETENCIÓN DE SOLAPA

MPG AW



Válvulas de retención que pueden agregarse a las salidas de las bombas UNILIFT KP y AP.

Materiales accesorios	Código	Euros
	96003827	891,00
Cast iron	96003826	677,00

GRUNDFOS GO: INTERFAZ DE COMUNICACIÓN

MPG II



La interfaz de comunicación Grundfos GO sustituye al antiguo control remoto por infrarrojos R100. Una vez conectado a un producto Grundfos, están disponibles las siguientes características:

- Panel de control del producto: muestra un resumen del producto conectado
- Monitorización de la información del estado del producto, información detallada sobre alarmas y avisos
- Configuración/instalación, copia los ajustes de un producto a otro
- Creación de informes en PDF

Descripción breve	Código	Euros
MI 301	98046408	566,00

Condiciones generales de venta y entrega de productos y servicios de Grundfos

Bombas GRUNDFOS España, S.A.
Camino de la Fuentecilla, s/n
28110 Algete (Madrid)
Tel.: (+34) 91 848 8800
marketinginfo-bge@grundfos.com
www.grundfos.com/es

